



**SECRETARIA MUNICIPAL DE DESENVOLVIMENTO ECONÔMICO,
TRABALHO E TURISMO**

EDITAL DE TOMADA DE PREÇOS N.º 007/2022

A PREFEITURA MUNICIPAL DE QUISSAMÃ, através da Secretaria Municipal de Desenvolvimento Econômico, Trabalho e Turismo, com sede na Rua Conde de Araruama, 425 – Centro – Quissamã – RJ, torna público, para o conhecimento dos interessados que realizará licitação na modalidade de Tomada de Preços, do tipo Menor Preço Global, sob o regime de Empreitada por Preço Global, devidamente autorizada pelo Secretário Municipal de Desenvolvimento Econômico, Trabalho e Turismo, na forma do disposto no processo administrativo nº 9982/2021, que será regida pelas disposições contidas na Lei Federal nº 8.666/93 e suas respectivas alterações, bem como as especificações deste Edital e as demais normas que regem a matéria, que os licitantes declaram conhecer e sujeitar-se a elas incondicional e irrestritamente, para Implantação de Sinalização Turística no Município de Quissamã - RJ.

Data de entrega e abertura dos envelopes: 26 de maio de 2022.

Horário: 09:00 horas.

Local: Sala de Reuniões da Comissão de Licitação, situada na Rua Conde de Araruama, 425 – Centro – Quissamã – RJ.

1 – DO OBJETO

1.1 – O objeto desta licitação é a contratação de empresa especializada para Implantação de Sinalização Turística no Município de Quissamã – RJ, conforme especificações e elementos técnicos constantes no Projeto Básico e demais anexos deste Edital.

1.2 – Integram este Edital os seguintes anexos:

ANEXO I – Projeto Básico;

ANEXO I / I – Memorial Descritivo;

ANEXO II / I – Planilhas de Serviços e Memória de Cálculo;

ANEXO III / I – Localização das Placas;

ANEXO IV / I – Dimensionamento das Placas/Suporte;

ANEXO V / I – Cronograma Físico Financeiro;

[Handwritten signature]



ANEXO VII – Composição do BDI;

ANEXO VII / I – Projeto de Sinalização Indicativa e Turística -Quissamã/RJ (Relatório);

ANEXO VIII / I – Ofício Circular nº005/2019/GEENG/SUIF (ANTT)

ANEXO II – Parcelas de Maior Relevância Técnica;

ANEXO III – Modelo de Atestado de Visita ao local do serviço;

ANEXO IV – Modelo de Declaração relativa ao trabalho de menores, nos termos do inciso XXXIII do art. 7º da Constituição Federal de 1988;

ANEXO V – Modelo de Carta de Credenciamento;

ANEXO VI – Modelo de Declaração de ME, EPP ou MEI;

ANEXO VII – Minuta de Contrato.

2 - DOS RECURSOS ORÇAMENTÁRIOS

2.1 – A despesa com o objeto desta licitação é estimada no valor máximo de R\$ 776.583,09 (setecentos e setenta e seis mil, quinhentos e oitenta e três reais e nove centavos) e será atendida pela Funcional Programática: 29.001.001.23.695.0026.0110.1092, Despesa Econômica: 4490.51, Ficha: 0502 e pela Funcional Programática: 29.001.001.23.695.0110.1092, Despesa Econômica: 4490.51, Ficha: 0503.

2.2 – O valor estimado dos serviços foi orçado de acordo com o levantamento elaborado pela Secretaria Municipal de Obras Serviços, Públicos e Urbanismo, com preço base na tabela da SINAPI / SICRO / EMOP do mês de Outubro de 2021.

3 – PRAZO DE EXECUÇÃO

3.1 – O prazo para a execução dos serviços decorrentes do objeto desta licitação será de 180 (cento e oitenta) dias, contados da Autorização de Início dos Serviços.

3.2 – Na contagem dos prazos anteriormente definidos, deverão ser excluídos os dias de início e incluídos os dias de vencimento ou o dia subsequente em que haja expediente na PMQ. Os dias definidos como prazos deverão ser considerados corridos.

3.3 – O prazo de execução poderá ser prorrogado pelo período que a Administração entender como mais adequado ao atendimento da necessidade pública, respeitando o **limite disposto do inciso II do art. 57 da Lei Federal nº 8.666/93**, desde que os preços e as condições para a continuidade dos serviços sejam vantajosos para a administração e assegurada a manutenção do equilíbrio econômico-financeiro do contrato.



4 - CONDIÇÕES DE PARTICIPAÇÃO

4.1 – Poderão participar da presente licitação os interessados pertencentes ao ramo de atividade relacionado ao objeto da licitação, conforme disposto nos respectivos atos constitutivos, **cadastrados na Prefeitura Municipal de Quissamã** ou que atenderem a todas as condições exigidas para cadastramento até o terceiro dia anterior à data de recebimento das propostas, e que atenderem a todas as exigências, inclusive quanto à documentação, constantes deste Edital e seus Anexos.

4.2 – Não será admitida nesta licitação a participação de pessoas jurídicas:

4.2.1 – Suspensas temporariamente de participar de licitações e impedidas de contratar com a Administração Municipal direta e indireta, nos termos do inciso III, do art. 87 da Lei n.º 8.666/93;

4.2.2 – Já incurso na pena do inciso IV, do art. 87 da Lei n.º 8.666/93, seja qual for o órgão ou entidade que tenha aplicado a reprimenda, em qualquer esfera da Administração Pública;

4.2.3 – Em consórcio ou grupo de empresas;

4.2.4 – Que incorrerem em quaisquer das situações previstas nos incisos I, II e III do art. 9º da Lei Federal nº 8.666/93.

4.3 – Caso constatada a ocorrência de quaisquer das situações referidas no item anterior, ainda que a posteriori, a empresa licitante será desqualificada, ficando esta e seus representantes sujeitos às penas legais cabíveis, constantes da Lei Federal nº 8.666/93.

4.4 – A ausência de consórcio não trará prejuízos à competitividade do certame, visto que, em regra, a formação de consórcios é admitida quando o objeto a ser licitado envolve questões de alta complexidade ou de relevante vulto, em que empresas, isoladamente, não teriam condições de suprir os requisitos de habilitação do edital. Nestes casos, a Administração, com vistas a aumentar o número de participantes, admite a formação de consórcio.

4.5 – Não poderão participar direta ou indiretamente desta licitação:



4.5.1 – O autor do projeto básico ou executivo, pessoa física ou jurídica, salvo como consultor ou técnico, nas funções de fiscalização, supervisão ou gerenciamento; ou empresa da qual o autor do projeto seja dirigente, gerente, acionista ou detentor de mais de 5% (cinco por cento) do capital com direito a voto ou controlador, responsável técnico ou subcontratado;

4.5.2 – Servidor da Prefeitura Municipal de Quissamã;

4.5.3 – Membros da Comissão Especial de Licitação.

4.6 – A empresa interessada em participar desta licitação deverá apresentar, exclusivamente, os documentos requeridos neste Edital, os quais deverão ser encaminhados nos respectivos **ENVELOPE “A” – DOCUMENTAÇÃO DE HABILITAÇÃO** e **ENVELOPE “B” – PROPOSTA DE PREÇO**, não se considerando quaisquer outros documentos e/ou envelopes não solicitados.

4.6.1 – O descumprimento de qualquer condição de participação acarretará a inabilitação ou desclassificação do licitante.

5 – DO CREDENCIAMENTO

5.1 – Na data, horário e local indicados neste edital, as empresas interessadas deverão se credenciar junto à Comissão Especial de Licitação.

5.2 – Os documentos relativos ao Credenciamento deverão ser apresentados à Comissão Especial de Licitação, no momento da licitação, em separado dos envelopes de documentação e proposta.

5.3 – Os documentos referidos nas alíneas “a” e “b” do subitem 5.4 poderão ser apresentados em original, por qualquer processo de cópia autenticada por cartório competente ou cópia acompanhada do original para autenticação por servidor lotado no Departamento de Licitações, ou publicação em órgão da imprensa oficial, e não serão devolvidos aos licitantes, pois integrarão o processo licitatório. Em caso de autenticação por servidor, lotado no Departamento de Licitações, sugerimos que a documentação seja encaminhada em até 02 (dois) dias úteis antes da data de abertura, para não ocorrer atraso na hora do certame.



5.4 – Para o Credenciamento deverá ser apresentado os seguintes documentos:

a) Tratando-se de representante legal (sócio, proprietário, dirigente ou assemblado): cópia do ato constitutivo, estatuto, contrato social ou documento equivalente em vigor, devidamente registrado na junta comercial, no qual estejam expressos seus poderes para exercer direitos e assumir obrigações em decorrência de tal investidura.

b) Tratando-se de procurador: a procuração por instrumento público ou instrumento particular, com firma reconhecida, conforme Termo de Credenciamento (Anexo V), com amplos poderes para representá-la em todos os atos e fases do certame., acompanhados do correspondente documento, dentre os indicados na alínea "a", que comprove os poderes do mandante para a outorga.

5.5 – Junto aos documentos descritos no item anterior, as empresas interessadas deverão apresentar cópia do Certificado de Registro Cadastral da Prefeitura Municipal de Quissamã.

5.6 – O representante (legal ou procurador) deverão identificar-se exibindo documento oficial de identificação que contenha foto.

5.7 – Não será admitida a participação de um mesmo representante legal para mais de uma empresa licitante.

5.8 – A falta do instrumento do mandato não inabilitará a licitante, mas o representante ou credenciado não responderá pela licitante, nem, em seu nome, poderá praticar quaisquer atos.

6 - DA APRESENTAÇÃO DA DOCUMENTAÇÃO DE HABILITAÇÃO E PROPOSTA DE PREÇOS

6.1 – Os documentos referentes à HABILITAÇÃO e à PROPOSTA DE PREÇOS deverão ser entregues, impreterivelmente, no local, dia e hora determinados neste Edital, mediante a apresentação de 02 (dois) envelopes opacos, devidamente lacrados e rubricados, contendo em suas partes externas e frontais, em caracteres destacados, além da razão social e do CNPJ da licitante, com os seguintes dizeres:

**PREFEITURA MUNICIPAL DE QUISSAMÃ
TOMADA DE PREÇOS Nº 007/2022**



ENVELOPE "A" - DOCUMENTAÇÃO DE HABILITAÇÃO

E

PREFEITURA MUNICIPAL DE QUISSAMÃ TOMADA DE PREÇOS Nº 007/2022 ENVELOPE "B" – PROPOSTA DE PREÇOS

7 – ENVELOPE "A" – DOCUMENTAÇÃO DE HABILITAÇÃO

7.1 – O proponente deverá apresentar dentro do envelope "A" todos os documentos exigidos no subitem 7.6 como condição para participar do certame cujo descumprimento resulta automática inabilitação.

7.2 – Os documentos necessários à habilitação poderão ser apresentados em original, por qualquer processo de cópia autenticada por cartório competente ou cópia acompanhada do original para autenticação por servidor, lotado no Departamento de Licitações, ou publicação em órgão da imprensa oficial. Em caso de autenticação por servidor, lotado no Departamento de Licitações, sugerimos que a documentação seja encaminhada em até 02 (dois) dias úteis antes da data de abertura, para não ocorrer atraso na hora do certame.

7.3 – Os documentos expedidos via internet e, inclusive, aqueles outros apresentados terão sempre que necessário, suas autenticidades/validades comprovadas por parte da Comissão Especial de Licitação.

7.4 – Não serão aceitos protocolos de entrega ou de solicitação de documento em substituição aos documentos requeridos no presente Edital e seus anexos.

7.5 – As folhas da documentação deverão estar numeradas em ordem crescente, e não poderão conter rasuras ou entrelinhas e serão rubricadas pelo representante da licitante.

7.6 – A DOCUMENTAÇÃO DEVERÁ CONTER:

7.6.1 – HABILITAÇÃO JURÍDICA

a) Registro comercial, no caso de empresa individual;

b) Ato constitutivo, estatuto ou contrato social em vigor, devidamente registrado, em se tratando de sociedades comerciais, e, no caso de sociedades por ações, acompanhados de documentação de eleição de seus administradores;



c) Inscrição do ato constitutivo, no caso de sociedades civis, acompanhada de prova de diretoria em exercício;

d) Decreto de autorização, em se tratando de empresa ou sociedade estrangeira em funcionamento no País, e ato de registro ou autorização para funcionamento expedido pelo órgão competente, quando a atividade assim o exigir.

7.6.2 – REGULARIDADE FISCAL E TRABALHISTA

a) Prova de inscrição no Cadastro Nacional de Pessoas Jurídicas (C.N.P.J.), mediante apresentação da consulta ao site <http://www.receita.fazenda.gov.br>;

b) Prova de inscrição no cadastro de contribuintes estadual ou municipal relativo ao domicílio ou sede do licitante, pertinente ao seu ramo de atividade e compatível com o objeto contratual;

c) Prova de regularidade para com a Fazenda Federal, extensiva às contribuições sociais administradas pela Secretaria da Receita Federal – Certidão Conjunta Negativa de Débitos Relativos a Tributos Federais e à Dívida Ativa da União, podendo ser demonstrada por meio de Certidão Positiva com efeitos de negativa;

d) Certidão Negativa de Débitos – CND ou Certidão Positiva com efeito de Negativa relativa ao Fundo de Garantia por Tempo de Serviço (FGTS) dentro da validade na data da licitação;

e) Certidão Negativa de Débitos Trabalhistas (CNDT) ou Certidão Positiva de Débitos Trabalhistas em nome do interessado, com os mesmos efeitos da CNDT, segundo o disposto no art. 642-A, § 2º da CLT; mediante apresentação da consulta ao site <http://www.tst.gov.br/certidão>;

f) Prova de regularidade de recolhimento do Imposto sobre Circulação de Mercadorias e Serviços (ICMS); As empresas com sede no Estado do Rio de Janeiro deverão apresentar a Certidão Negativa de ICMS acompanhadas da Certidão da Procuradoria Geral do Estado.

g) Fazenda Municipal: apresentação da Certidão Negativa de Débitos, ou Certidão Positiva com efeito de Negativa.

7.6.2.1 – Microempresas e empresas de pequeno porte:



7.6.2.1.1- a comprovação de regularidade fiscal das microempresas e empresas de pequeno porte somente será exigida para efeito de assinatura do contrato, no entanto, por ocasião da participação neste certame licitatório, deverão apresentar toda a documentação exigida para tanto, mesmo que esta apresente alguma restrição;

7.6.2.1.2- havendo alguma restrição na comprovação da regularidade fiscal exigida neste edital, será assegurado à microempresa ou empresa de pequeno porte adjudicatária deste certame o prazo de 5 (cinco) dias úteis, contados do momento em que for declarada a vencedora, prorrogáveis por igual período, a critério da Administração da Prefeitura Municipal de Quissamã, para a regularização da documentação, pagamento ou parcelamento do débito, e emissão de eventuais certidões negativas ou positivas com efeito de certidão negativa;

7.6.2.1.3- a falta de regularização da documentação no prazo previsto neste edital implicará a decadência do direito à contratação, sem prejuízo das sanções previstas no art. 81 da Lei nº 8.666, de 21 de junho de 1993, sendo facultado à Administração convocar as licitantes remanescentes para assinar o contrato, na ordem de classificação, ou revogar a licitação.

7.6.3 – QUALIFICAÇÃO ECONÔMICO-FINANCEIRA

a) Certidões negativas de falência, concordata ou recuperação judicial expedidas pelos distribuidores da sede da pessoa jurídica. As certidões serão válidas pelo prazo de 90 dias, a partir de sua expedição, até sua apresentação na data da licitação, se outro prazo não constar no documento.

b) Não constituirá motivo de inabilitação a anotação de distribuição de processo de recuperação judicial ou pedido de homologação de recuperação extrajudicial, caso haja comprovação de que o plano já tenha sido aprovado/homologado pelo juízo competente quando da entrega da documentação de habilitação desta concorrência.

c) A licitante deverá comprovar que possui capital social devidamente integralizado ou patrimônio líquido mínimo ou superior a 10% (dez por cento) do valor estimado para a contratação.

d) Balanço Patrimonial e Demonstrações Contábeis do último exercício social, já exigíveis e apresentados na forma da lei, devidamente registrados na Junta Comercial do Estado de sua sede ou domicílio ou em outro órgão equivalente.



e) Serão considerados e aceitos como na forma da lei os Balanços Patrimoniais e Demonstrações Contábeis que contenham as seguintes exigências:

I) A licitante que utiliza a Escrituração Contábil Digital – ECD deverá apresentar o Balanço Patrimonial autenticado na forma eletrônica, pelo Sistema Público de Escrituração Digital – SPED, acompanhado do termo de autenticação eletrônica nos Termos de Abertura e de Encerramento do Livro Diário.

II) Quando se tratar de sociedades anônimas, o Balanço Patrimonial deverá ser apresentado em publicação no Diário Oficial do Estado de sua sede e jornais de grande circulação;

III) Quando se tratar de outro tipo societário, o Balanço Patrimonial acompanhado dos Termos de Abertura e de Encerramento do Livro Diário deverá ser devidamente autenticado na Junta Comercial da sede ou domicílio da licitante ou em outro órgão equivalente.

IV) Quando se tratar de sociedade constituída a menos de um ano, esta deverá apresentar apenas o Balanço Patrimonial de Abertura, o qual deverá conter a identificação legível e assinatura do responsável contábil da empresa, devidamente registrado no Conselho Regional de Contabilidade – CRC, bem como ser devidamente autenticado na Junta Comercial da sede ou domicílio da licitante ou em outro órgão equivalente.

f) Índices:

I) Liquidez Geral (LG) igual ou maior que 1(um). Será considerado como Índice de Liquidez Geral o quociente da soma do Ativo Circulante (AC) com o Ativo Não Circulante (ANC) pela soma do Passivo Circulante (PC) com o Passivo Não Circulante (PNC).

$$LG = \frac{AC + ANC}{PC + PNC}$$

II) Liquidez Corrente (LC) igual ou maior que 1(um). Será considerado como Índice de Liquidez Corrente o quociente do Ativo Circulante (AC) pelo Passivo Circulante (PC).

$$LC = \frac{AC}{PC}$$



III) Solvência geral (SG) igual ou maior que 1(um). Será considerado como Índice de Solvência Geral o quociente do Ativo, pela soma do Passivo Circulante (PC) com o Passivo Não Circulante (PNC).

Ativo

SG = -----

PC + PNC

7.6.4 – QUALIFICAÇÃO TÉCNICA

a) Certidão de registro no Conselho Regional de Engenharia -CREA ou no Conselho Regional de Arquitetura - CAU, com validade para o presente exercício. Caso a licitante seja de outro estado da federação, será necessário o visto do CREA-RJ ou do CAU - RJ, quando da assinatura do contrato.

b) Capacitação técnico-profissional: comprovação da licitante possuir em seu quadro de pessoal, profissional do ramo de engenharia civil ou Arquiteto, detentor de atestado de responsabilidade técnica por execução de obra ou serviço de características semelhantes, limitadas estas exclusivamente à parcela de maior relevância e valor significativo do objeto da licitação, relacionada no ANEXO II deste edital, através de atestados ou certidões fornecidos por pessoas jurídicas de direito público ou privado acompanhados de Certidão de Acervo Técnico (CAT) expedida pelo CREA /ou CAU.

c) A comprovação de que o (s) profissional (is) mencionado (s) no item "B, pertence (m) aos quadros da licitante dar-se-á mediante a apresentação de Contrato Social, Carteira de Trabalho e Previdência Social, Ficha de Registro, contrato de prestação de serviços ou **Termo de Compromisso assinado pelo profissional onde se compromete a compor o quadro da empresa licitante caso venha se sagrar vencedora.**

d) Os profissionais indicados pelo licitante para fins de comprovação da capacitação técnico – operacional deverão participar da obra ou serviço objeto da licitação, admitindo-se a substituição por profissionais de experiência equivalente ou superior desde que aprovada pela Administração.

e) Em se tratando de sócio da empresa, o Contrato Social da licitante comprovará o vínculo.

f) Atestado de Visita, fornecida pelo órgão licitante, de que vistoriou o local e tomou conhecimento de todas as informações e das condições necessárias ao cumprimento das obrigações desta licitação, ou Declaração Formal, conforme previsto no Item nº 15 deste Edital.



7.6.5 – DECLARAÇÃO RELATIVA A TRABALHO DE MENORES

Declaração firmada pela licitante nos termos do modelo que integra o Anexo IV deste edital, expressando que não emprega menor de dezoito anos em trabalho noturno, perigoso ou insalubre e não empregam menor de dezesseis anos, salvo a partir de quatorze anos, na condição de aprendiz, em cumprimento ao disposto no inciso XXXIII do art. 7º da Constituição Federal de 1988 e de acordo com o inciso V do Art. 27 da Lei Federal 8.666, de 21 de junho de 1993, acrescido pela Lei nº 9.854, de 27 de outubro de 1999.

7.6.6 - DECLARAÇÃO DE MICROEMPRESA (ME) OU EMPRESA DE PEQUENO PORTE (EPP)

As microempresas e empresas de pequeno porte, para utilizarem as prerrogativas estabelecidas na Lei Complementar nº 123/2006, deverão apresentar DECLARAÇÃO de que ostentam essa condição e de que não se enquadram em nenhum dos casos enumerados no § 4º do art. 3º da referida Lei, conforme Anexo VI deste Edital (Certidão emitida pela Junta Comercial ou outro documento que comprove o devido enquadramento na condição de microempresa ou empresa de pequeno porte).

8 - ENVELOPE “B” - PROPOSTA DE PREÇOS

8.1 – O envelope “B” conterà proposta de preços, em carta dirigida a Comissão de Licitações, contendo o nome, CNPJ, endereço e telefone, endereço eletrônico da empresa e e-mail do responsável, sem emendas, rasuras, entrelinhas ou ressalvas, em Língua Portuguesa (permitido o uso de expressões técnicas de uso comum em outra língua), datada, assinada pelo representante legal da empresa na última folha e rubricada nas demais, mencionando o valor total de sua proposta, o prazo de execução do serviço, validade da proposta, e declarar que aceita o cronograma de desembolso constante deste Edital. Deverá apresentar também planilhas de serviços e preços unitários em papel timbrado da empresa, indicando os serviços e quantidades constantes do orçamento oficial com os respectivos preços da proponente.

8.1.1 – O regime de execução dos serviços é o de empreitada por preço global. As planilhas de quantidades e serviços constantes do edital deverão ser reproduzidas pelos licitantes, indicando os preços unitários dos serviços para efeito de elaboração das medições e julgamento das propostas.

1



8.1.2 – O Licitante terá sua proposta de preços desclassificada se o preço unitário ofertado ultrapassar os preços unitários dos itens das planilhas orçamentárias apresentadas no Anexo I/I do edital.

8.1.3 – Todos os elementos e informações necessários à elaboração da proposta de preços estão sendo fornecidos pela administração, de forma que as empresas interessadas tenham completo conhecimento do objeto da licitação. Caso haja divergência entre os quantitativos e serviços apresentados no orçamento oficial, comparativamente aos obtidos pelas empresas interessadas a partir do projeto/especificações fornecidos, tais itens deverão ser apresentados em planilha complementar somente quando o resultado total superar ao orçamento oficial.

8.2 – Não serão consideradas propostas que deixarem de atender, no todo ou em parte, qualquer das disposições deste Edital, bem como aquelas manifestamente inexequíveis, além das que contiverem preços vis ou excessivos face aos preços correntes no mercado; igualmente as elaboradas em desacordo com a legislação aplicável e as normas do Edital.

8.3 – As licitantes arcarão com todos os custos relativos à apresentação das suas propostas. O Município, em hipótese alguma será responsável por tais custos, quaisquer que sejam os procedimentos na licitação ou os seus resultados.

8.4 – Serão desclassificados os itens com mais de duas casas decimais ou rasurados. Aplica-se, também a planilha de preços e serviços.

9 – DA ENTREGA DOS ENVELOPES E SESSÃO DE ABERTURA

9.1 – Os envelopes “A” e “B”, concernentes à habilitação e proposta de preços, deverão ser entregues devidamente lacrados, pelos representantes habilitados pelas empresas, à Comissão de Licitações, no dia, horário e local indicado.

9.2 – Quando a empresa se fizer representada diretamente pelos sócios ou diretores contratualmente habilitados, deverão os mesmos apresentar os documentos elencados no subitem 5.4.

9.3 – As empresas que desejarem poderão se fazer representar indiretamente através de procurador ou pessoa credenciada, com amplos poderes para representá-la em todos os atos e fases do certame.



9.4 – O instrumento de procuração ou carta de credenciamento, com firma reconhecida, serão entregues em separado dos envelopes diretamente a Comissão de Licitações, e serão examinados antes da abertura da documentação.

10 – DA INSTRUÇÃO E JULGAMENTO

10.1 – No início da sessão de abertura, os documentos de representação depois de examinados e conferidos, serão retidos, rubricados e juntados ao processo administrativo pela Comissão Especial de Licitações.

10.2 – Os documentos contidos no envelope “A” serão examinados e conferidos. A critério da Comissão de Licitações poderá ser anunciado, de imediato, o resultado da habilitação, ou designado dia e hora para sua divulgação.

10.3 – Anunciados os resultados da primeira fase do certame e ocorrendo a renúncia expressa do direito de recurso contra a habilitação ou inabilitação prevista na letra “a”, inciso I, do art. 109 da Lei nº 8.666/93, por parte dos licitantes, a Comissão de Licitações, registrará o fato em Ata, devolverá aos participantes inabilitados os envelopes “B” ainda fechados, e procederá imediatamente a abertura dos envelopes com as propostas de preços dos licitantes habilitados.

10.4 – Não havendo desistência expressa de recurso à habilitação ou inabilitação a Comissão de Licitações encerrará a sessão, cientificando os participantes do prazo para a interposição.

10.5 – O conteúdo dos envelopes “A” abertos será juntado ao processo administrativo, os envelopes “B” serão encerrados em um outro envelope único, devidamente rubricado pela Comissão de Licitações e pelos representantes dos licitantes presentes, permanecendo sob custódia até a abertura em outro ato público.

10.6 – Decididos os recursos ou transcorrido o prazo sem interposição, o Presidente de Comissão de Licitações designará dia e hora de prosseguimento da sessão para a abertura dos envelopes “B”, ocasião em que devolverá os mesmos envelopes, ainda fechados aos participantes inabilitados.

10.7 – Abertos os envelopes “B”, as propostas de Preços serão rubricadas obrigatoriamente por um ou mais membros da Comissão de Licitações e pelas Licitantes presentes, e após a devida análise será procedida à classificação das mesmas.



- 10.8** – No julgamento das propostas, levar-se-ão em conta o atendimento às especificações do Edital e as condições estabelecidas na Lei nº 8.666/93.
- 10.9** – A proposta escolhida será, entre as classificadas, a que oferecer o menor preço global.
- 10.10** – No caso de absoluta igualdade de preços e condições entre duas ou mais propostas, e para fins de adjudicação, a classificação se fará obrigatoriamente por sorteio em ato público, conforme estabelece a Lei de Licitações.
- 10.11** – Serão desclassificadas as propostas que não atenderem as exigências do Edital e aquelas com preços excessivos, com valor superior ao valor estimado de R\$ 776.583,09 (setecentos e setenta e seis mil, quinhentos e oitenta e três reais e nove centavos) ou manifestamente inexequíveis.
- 10.12** – Se todas as licitantes forem inabilitadas ou todas as propostas desclassificadas, a critério da Administração, poderá fundamentadamente ser concedido o prazo de 8 (oito) dias úteis para as Licitantes escoimarem os vícios ou apresentarem outras propostas.
- 10.13** – Serão igualmente desconsideradas as propostas apresentadas em desacordo com estas Normas, ou com borrões, rasuras, emendas, ressalvas ou omissões.
- 10.14** – Os licitantes não poderão impugnar o Edital de Licitação após o segundo dia útil que anteceder a abertura dos envelopes com as propostas (Art. 41, parágrafo 2º).
- 10.15** – A inabilitação do licitante importa em preclusão do seu direito de participar das fases subsequentes.
- 10.16** – Instruída com parecer da Comissão, baseado nos preceitos do artigo 49 e seus parágrafos, da Lei Federal nº 8.666/93, a presente licitação será submetida à apreciação da autoridade competente para aprová-la, à qual poderá revogá-la por razões de interesse público decorrente de fato superveniente devidamente comprovado, pertinente e suficiente para justificar a revogação.
- 10.17** – Não serão considerados pela Comissão, sob qualquer pretexto, os pedidos de alteração de preços cotados, de complementação, ou de cancelamento, parcial ou total da proposta apresentada.
-



10.18 – Das decisões proferidas caberá o recurso previsto no inciso I do Artigo 109 da Lei nº 8.666/93, interposto na forma do Parágrafo 4º do reportado Art. 109.

10.19 – Os recursos serão interpostos por escrito, registrando-se a data de sua entrega ao Protocolo Geral da Secretaria Municipal de Administração, situada na rua Conde de Araruama, 425, Centro - Quissamã - RJ.

10.20 – Proferido o julgamento das propostas pela Comissão de Licitação, decorrido *in albis* o prazo recursal, ou tendo havido desistência expressa, ou no caso de interposição dos recursos, após seu julgamento, o procedimento licitatório será encaminhado à autoridade competente para homologação do julgado e adjudicação do objeto licitado ao vencedor.

10.21 – Homologado o resultado, adjudicado o objeto licitado ao vencedor, a Secretaria Municipal De Desenvolvimento Econômico, Trabalho e Turismo, convocará, por escrito, dentro do período de validade da Proposta, para comparecer, em data, hora e local designados na convocação para a assinatura do Contrato.

11 – DO CONTRATO E DO PAGAMENTO

11.1 – Constam do Modelo de Contrato, parte integrante deste Edital – ANEXO VII, as condições e formas de pagamento, as sanções para o caso de inadimplemento e demais obrigações das partes.

11.2 – O pagamento dar-se-á em 06 (seis) parcelas obedecido o Cronograma de Desembolso Estimado, compatibilizado com a planilha detalhada de custos e as obras e serviços efetivamente executados e aceitos, no período abrangido pelo Boletim de Medição Mensal, elaborado pelo representante do CONTRATANTE na presença do representante da CONTRATADA. Os pagamentos serão efetuados depois de certificado o cumprimento das disposições desta cláusula, bem como, da comprovação da inscrição de obra junto ao INSS, da Lei 8.666/93 (Art. 71), da Lei 4.320/64 e demais disposições aplicáveis.

11.3 – O atraso no pagamento implicará na incidência de juros de 1 % (um por cento) ao mês, mais TR como compensação financeira, calculado *pro rata die* entre o 31º (trigésimo primeiro) dia da data da entrega aposta pelo protocolo da SEMDE no título da cobrança e a data do efetivo pagamento.



11.4 – Os pagamentos efetuados antecipadamente, sofrerão desconto *pro rata die*, calculados pela variação da TR entre o dia do efetivo pagamento e data inicialmente prevista para pagamento.

11.5 – O recebimento das parcelas de pagamento devidas condiciona-se à comprovação pela CONTRATADA do recolhimento das contribuições previdenciárias e do FGTS relativas à mão de obra empregada, o documento comprobatório ficará anexado, por cópia reprográfica, ao respectivo processo de pagamento.

11.6 – Até a data de assinatura do Contrato, poderá ser eliminado da licitação qualquer licitante que tenha apresentado documento ou declaração incorreta, bem como aquele cuja situação técnica ou econômico-financeira tenha se alterado após o início de processamento do pleito licitatório, prejudicando o seu julgamento.

11.7 – A não assinatura do Contrato, por qualquer motivo, dentro do prazo fixado, por parte do licitante convocado, implicará em sua eliminação, além da incidência de multa na ordem de 5% (cinco por cento) do valor estimado do Contrato, sem prejuízo das demais sanções previstas no artigo 81, da Lei 8.666/93.

11.8 – Para a assinatura do Contrato, a licitante adjudicatária deverá prestar caução de garantia, equivalente a 5,0 % (cinco por cento) do valor do Contrato conforme previsto nos parágrafos 1º e 2º, do inciso I, do artigo 56, da Lei Federal nº 8.666/93. O proponente poderá optar por uma das modalidades de garantia e critérios previstos na Lei, qual seja em dinheiro, em Títulos da Dívida Pública, fiança bancária ou seguro-garantia.

Parágrafo Único – A garantia somente será devolvida após o recebimento definitivo da obra ou serviço pela comissão designada pela Secretaria Municipal De Desenvolvimento Econômico, Trabalho E Turismo e deverá estar válida até aquela data.

12 - DO REAJUSTAMENTO

12.1 – Os preços serão fixos e irremovíveis pelo período de 12 (doze) meses, contados da data de apresentação da Proposta Comercial da CONTRATADA.

12.1.1 – Em caso de necessidade de reajuste, será adotado o índice INCC (Índice Nacional da Construção Civil), atendendo ao disposto no art.40, inciso XI, da Lei Federal nº 8.666/93.

1



12.2 – Caso venha a ocorrer o aditamento do CONTRATO, na forma prevista no § 1º do art. 65 da Lei Federal nº 8.666/93, os acréscimos de quantidades serão remunerados pelos respectivos custos unitários constantes das Planilhas de Custos – ANEXO I/I do Edital, que vier a ser pactuado com a CONTRATADA

12.3 - Os pagamentos por eventuais serviços ou itens não previstos (ITENS NOVOS) somente poderá ser feito com base em preços em custos de sistemas oficiais, como EMOP preferencialmente. Na ausência do item no sistema da EMOP, poderão ser utilizadas as demais bases oficiais tais como SICRO, SINAPI, SCO, PINI e SBC). Caso não existente nos sistemas de custos, o preço será obtido em pesquisa junto a, no mínimo, 03 (três) fornecedores especializados. Aplicando-se, em qualquer caso, o BDI estabelecido pela administração no projeto e o respectivo desconto aplicado na proposta de preços da licitação.

13 – DAS PENALIDADES

13.1 – Aplicam-se às disposições gerais e especiais previstas nos artigos 81 a 99 da Lei Federal nº 8.666/93 ao presente Edital e Contrato dele oriundo.

13.2 – A recusa da adjudicatária em receber o memorando de início de serviço, dentro do prazo estabelecido, sem justificativa aceita pela Secretaria Municipal de Desenvolvimento Econômico, Trabalho e Turismo, a impedirá de participar de novas licitações, pelo prazo de até 24 (vinte e quatro) meses, sem prejuízo da aplicação de multa.

14 – DAS CONDIÇÕES DE RECEBIMENTO DO OBJETO

14.1 – A Administração receberá e aceitará o objeto desta licitação, se e quando perfeitamente de acordo com as condições estabelecidas nas Normas Gerais.

14.2 – Executado o Contrato, a Fiscalização receberá provisoriamente o seu objeto, mediante termo circunstanciado, assinado pelas partes em até 15 (quinze) dias da comunicação escrita do CONTRATADO, onde constará o prazo de observação, que não poderá ser superior a 90 (noventa) dias, ou vistoria que comprove a adequação do objeto aos termos contratuais, observado o disposto no Art. 69 da Lei 8.666/93. O recebimento definitivo do objeto do Contrato dar-se-á por Comissão constituída por 3 (três) membros designados pela Secretaria Municipal de Desenvolvimento Econômico, Trabalho e Turismo. Tanto o fiscal da execução do Contrato, quanto os membros da Comissão deverão ter habilitação profissional compatível com as funções que exercerão.



14.3 – O recebimento provisório ou definitivo não exclui a responsabilidade civil pela solidez e a segurança da obra ou do serviço, nem ético-profissional pela perfeita execução do Contrato, dentro dos limites estabelecidos pela lei ou pelo Contrato.

15 – DA VISITA TÉCNICA

15.1 – A empresa interessada em participar desta licitação poderá visitar o local onde se realizarão os serviços que constituem o objeto desta licitação. A visita será efetivada para todos os interessados, mediante agendamento prévio com a Secretaria Municipal de Obras, Serviços Públicos e Urbanismo, por meio dos telefones (22) 2768-9300, ramal 9393, de 8hs às 11h30 e de 13h30 às 17hs, com o Engº Luiz Augusto. O Município fornecerá o Atestado de Visita e Informações Técnicas, conforme modelo do Anexo III. Esse atestado, será juntado à documentação de habilitação, nos termos do inciso III do art. 30 da Lei nº 8.666/93.

15.2 – Há a possibilidade de substituição do atestado de visita técnica por uma declaração formal, assinada pelo responsável técnico da empresa licitante, sob as penalidades da lei, informando que tem pleno conhecimento das condições e peculiaridades inerentes à natureza dos trabalhos, que assume total responsabilidade pela não realização da visita e que não utilizará desta prerrogativa para quaisquer questionamentos futuros que ensejem avenças técnicas ou financeiras que venham a onerar a Administração.

15.3 – Os interessados deverão apresentar, no ato da visita, Contrato Social da empresa, tratando-se de Sócio/Administrador, ou, no caso de representante, Documento de Credenciamento expedido pela empresa (original ou cópia autenticada) que comprove a autorização para realizar a visita e receber o Atestado de Visita, bem como documento de identidade.

16 – DAS DISPOSIÇÕES GERAIS E FINAIS

16.1 – As informações relativas a este Edital poderão ser esclarecidas junto a Secretaria Municipal de Obras, Serviços Públicos e Urbanismo, na rua Conde de Araruama, 425 - Centro - Quissamã - RJ, no horário de 8hs às 11h30 e de 13h30 às 17hs, ou pelo telefone (22) 2768-9300, ramal 9393, com o Engº Luiz Augusto, e segunda à quinta-feira, no horário de 8h30 às 11h30 e 13h30 às 17hs, e sexta-feira, de 8h30 às 12hs, com a Secretaria Municipal de Desenvolvimento Econômico, Trabalho e Turismo com a Sr. Marcos, pelo telefone (22)2768-9300, ramal 9386 ou com o Departamento de Licitação pelo telefone (22)



2768-9300, ramal 9368, exceto feriados. As dúvidas a serem esclarecidas por telefone serão aquelas de caráter estritamente informal.

16.2 – O edital poderá ser consultado por qualquer interessado na Sala da Comissão Permanente de Licitação, situada à Rua Conde de Araruama, 425 – Centro – Quissamã – RJ, durante o expediente normal do órgão licitante e no site www.quissama.rj.gov.br.

16.3 – Os interessados deverão estudar minuciosa e cuidadosamente o Edital e seus Anexos, bem como todas as instruções, termos e especificações técnicas presentes, informando-se de todas as circunstâncias ou detalhes que possam de algum modo afetar a aferição dos custos e prazos envolvidos na execução do objeto desta licitação.

16.4 – Os licitantes assumem todos os custos de preparação e apresentação de suas propostas e a Administração não será, em nenhum caso, responsável por esses custos, independentemente da condução ou do resultado do processo licitatório.

16.5 – A participação na licitação implica plena aceitação, por parte do licitante, das condições estabelecidas neste Edital e seus Anexos, bem como obrigatoriedade do cumprimento das disposições nele contidas.

16.6 – Qualquer modificação no Edital exige divulgação pelo mesmo instrumento de publicação em que se deu o texto original, reabrindo-se o prazo inicialmente estabelecido, exceto quando, inquestionavelmente, a alteração não afetar a formulação das propostas.

16.7 – É facultada à Comissão Especial ou Autoridade Superior, em qualquer fase da licitação, a promoção de diligência destinada a esclarecer ou complementar a instrução do processo, vedada a inclusão posterior de documento ou informação que deveria constar no ato da sessão pública.

16.8 – A homologação do resultado desta licitação não implicará direito à contratação.

16.9 – A autoridade competente para a aprovação do procedimento licitatório poderá revogá-lo em face de razões de interesse público, por motivo de fato superveniente devidamente comprovado, pertinente e suficiente para justificar tal conduta, devendo anulá-



lo por ilegalidade, de ofício ou por provocação de terceiros, mediante ato escrito e devidamente fundamentado.

16.10 – Na contagem dos prazos estabelecidos neste Edital e seus Anexos, excluir-se-á o dia do início e incluir-se-á o do vencimento. Só se iniciam e vencem os prazos em dias de expediente na Administração.

16.11 – O desatendimento de exigências formais não essenciais não importará o afastamento do licitante, desde que seja possível o aproveitamento do ato, observados os princípios da isonomia e do interesse público.

16.12 – As normas que disciplinam este certame serão sempre interpretadas em favor da ampliação da disputa entre os interessados, desde que não comprometam o interesse da Administração, o princípio da isonomia, a finalidade e a segurança da contratação.

16.13 – Qualquer cessão, subcontratação ou transferência posterior a contratação feita sem autorização da CONTRATANTE será nula de pleno direito e sem qualquer efeito, além de sujeição às cominações legais e contratuais cabíveis.

16.14 – A licitante contratada assumirá integral responsabilidade pelos danos que causar à contratante ou a terceiros, por si ou seus sucessores e representantes na execução dos serviços contratados, isentando o Município de Quissamã de toda e qualquer reclamação que possa surgir em decorrência dos mesmos.

16.15 – A contratada será a única responsável para com seus empregados e auxiliares, no que concerne ao cumprimento da Legislação Trabalhista, Previdência Social, Seguro de Acidentes do Trabalho ou quaisquer outros encargos previstos em lei, em especial no que diz respeito às normas de segurança do trabalho, previstos na Legislação Federal, sendo que o seu descumprimento poderá motivar aplicações de multas ou rescisão do contrato com a aplicação das sanções cabíveis.

16.16 – A Administração se reserva o direito de até a data da abertura das propostas, e a seu exclusivo critério, por despacho motivado, adiar ou desistir da presente licitação, sem que isso represente motivo para que as empresas participantes pleiteiem qualquer tipo de indenização.



República Federativa do Brasil - Estado do Rio de Janeiro
Prefeitura Municipal de Quissamã
Rua Conde de Araruama, 425 - Quissamã - RJ

P.M.Q.
Processo nº 9982/21
Rubrica RSF Fls. 1238

16.17 – Para fins de dirimir controvérsias deste certame elege-se o foro competente da Comarca de Carapebus/Quissamã, excluído qualquer outro.

Quissamã, 06 de maio de 2022.

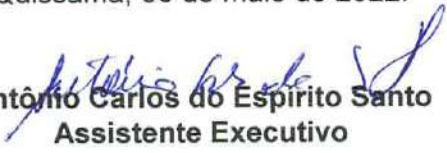
Antônio Carlos do Espírito Santo
Assistente Executivo



**SECRETARIA MUNICIPAL DE DESENVOLVIMENTO ECONÔMICO, TRABALHO E
TURISMO**

EDITAL DE TOMADA DE PREÇOS N.º 007/2022

ANEXO I

PROJETO BÁSICO

1 – OBJETIVO:

Implantação de Sinalização Turística no Município de Quissamã/RJ.

2 – JUSTIFICATIVA:

No intuito de desenvolver o turismo nos municípios brasileiros com a implantação e melhoramento da infraestrutura turística, deverá ser implantada a sinalização turística com finalidade de permitir o acesso fácil as informações dos atrativos turísticos. Possibilitando assim um deslocamento acessível e permitindo o desenvolvimento local.

3 – DESCRIÇÃO DOS SERVIÇOS:

3.1 – Suportes:

- 3.1.1 – Fornecimento e implantação de suporte polimérico ecológico maciço colapsível quadrado de 8 cm para placa de sinalização e em madeira de lei;
- 3.1.2 - Pórtico metálico com vão de 15,9 m, vento de 45 m/s, área de exposição de até 23,85 m², tensão admissível solo > 200 kN/m² -areia e brita comerciais;
- 3.1.3 - Semipórtico Cônico Galvanizado Octogonal – fornecimento e implantação (composição 01, 02 e 03/2022)

3.2 – Defensas:

- 3.3.1 – Defesa sem maleável dupla - fornecimento e implantação.

3.3 – Placas:

- 3.3.1 – Placa indicativa em chapa de melamínico fenólico com aplicação de película – confecção e implantação (cotação 04/2022).

4 – ORÇAMENTO / CUSTO DA OBRA:

- 4.01 – Planilha de custo para os serviços:



Segue em anexo.

4.02 – De acordo com a tabela da SINAPI / SICRO / EMOP do mês de Outubro de 2021 o custo estimado para a obra é de: R\$ 776.583,09 (Setecentos e Setenta e Seis Mil Quinhentos e Oitenta e Três Reais e Nove Centavos).

5 – PRAZO:

Prazo previsto para execução dos serviços é de 180 (Cento e Oitenta) dias, contados a partir da ordem de serviço.

6 - CRONOGRAMA FÍSICO-FINANCEIRO:

PRAZO	EXECUÇÃO	VALOR
30 DIAS	18,49%	R\$ 143.624,44
60 DIAS	18,49%	R\$ 143.624,44
90 DIAS	20,89%	R\$ 162.223,19
120 DIAS	20,00%	R\$ 155.316,61
150 DIAS	11,06%	R\$ 85.897,21
180 DIAS	11,06%	R\$ 85.897,20
	100,00%	R\$ 776.583,09

7 – FORMA DE PAGAMENTO:

Empenho Global com pagamento de acordo com cronograma físico/financeiro e mediante boletim de medição (através de itens unitários) dos serviços realizados e aceitos pela fiscalização.

Cada medição pleiteada deverá ser obrigatoriamente entregue ao fiscal designado, para análise e aprovação prévia com antecedência mínima de 03 (três) dias úteis antes da data prevista; para posterior emissão da medição aprovada e da nota fiscal para faturamento.

8 – OBRIGAÇÕES DA CONTRATADA:



A contratada deverá apresentar previamente antes da execução dos serviços o projeto executivo conforme anexo – ofício circular nº 005/2019/GEENG/SUIF (ANTT).

9 – ACOMPANHAMENTO E FISCALIZAÇÃO:

Ficará a cargo da Secretaria de Obras, Urbanismo e Serviços Públicos a fiscalização da execução de todas as fases e etapas dos serviços, disponibilizando o transporte e equipamentos necessários para os profissionais designados.

A firma contratada deverá apresentar ART (Anotação de Responsabilidade Técnica) no 1º dia de início das obras, com recolhimento como obra/serviço e sua devida quitação.

Informo que o presente projeto atende aos requisitos técnicos necessários a realização dos serviços solicitados. Mediante o exposto, encaminho para a verificação pelos setores competentes, avaliação e prosseguimento do presente projeto.

10 – SEGURANÇA DA OBRA:

Na execução dos trabalhos, deverá haver plena proteção contra riscos de acidentes com pessoal da CONTRATADA e com terceiros, independentemente da transferência daqueles riscos a Companhias ou Institutos Seguradores. Para isso, a CONTRATADA deverá cumprir fielmente o estabelecido na legislação nacional no que concerne à segurança (nesta cláusula incluída a higiene do trabalho), bem como, obedecer a todas as normas, e critérios de FISCALIZAÇÃO, apropriadas e específicas para a segurança de cada tipo de serviço.

11 – MEDIÇÕES:

11.1 – APROPRIAÇÃO DOS SERVIÇOS

As medições serão realizadas em conformidade com a apropriação dos serviços, obedecendo aos quantitativos das obras e serviços realmente executados pela CONTRATADA.

11.2 – LIMITE LEGAL DE ADITIVO

A cada alteração contratual necessária, por acréscimo ou redução do objeto, valor ou prazo do Contrato, observado o limite legal de até 25% (vinte e cinco por cento) do valor inicial do contrato referente a execução de serviços de construção e 50% (cinquenta por cento)

7



referente a serviços de reforma e restauração, será acordado novo Cronograma, atendido o interesse do MUNICÍPIO.

11.3 – PERIODICIDADE DAS MEDIÇÕES

As medições serão feitas mediante solicitação da CONTRATADA, dentro do prazo previsto no cronograma físico-financeiro. A primeira será realizada em até 15 (quinze) dias corridos após o recebimento da ordem de início, e as subsequentes, a cada período de até 30 (trinta) dias corridos, contados da data do encerramento da medição anterior.

11.4 – SERVIÇOS NOVOS NÃO INCLUSOS NA TABELA SINAPI/SICRO

Em caso da execução de serviços, que não constem do catálogo do SINAPI / SICRO, deverá a CONTRATADA, solicitar à fiscalização da CONTRATANTE a emissão de Ordem de Serviço específica para cada um dos itens.

Deverá ser apresentado pela CONTRATADA relatório de apropriação detalhado, contendo as informações referentes ao uso de equipamentos, mão de obra e materiais, contendo quantidades, prazo de uso, finalidade e locais de aplicação para a devida aprovação por parte da fiscalização.

A fixação dos preços unitários será feita com base nos itens descritos na memória de cálculo do relatório supracitado e nas cotações de preços de mercado, no mínimo com 3 (três) empresas especializadas, sendo então geradas composições em que o BDI a ser adotado será o da Licitante vencedora, considerando-se o mesmo desconto ofertado na Licitação.

11.5 – SERVIÇOS NOVOS INCLUSOS NA TABELA SINAPI / SICRO

Em caso da necessidade de introdução de itens novos que estejam previstos no catálogo SINAPI, será adotado o custo unitário tabelado, acrescido do BDI correspondente da Licitante vencedora com o mesmo desconto ofertado na Licitação.

12 – REAJUSTAMENTO:

12.1 – REAJUSTE DE PREÇOS

Os preços que vierem a ser pactuados por decorrência desta Licitação serão fixos e irrevogáveis, por 365 (trezentos e sessenta e cinco) dias consecutivos, após o que, serão

7



reajustados, somente em suas parcelas remanescentes, obedecendo à variação do índice INCC (Índice Nacional da Construção Civil), consoante a seguinte fórmula:

$$R = \{(I - I_0)/I_0\} \cdot P_0$$

Onde:

R = Valor do reajustamento.

I = Índice referente aos serviços especificados e relativos ao mês de execução destes.

I₀ = Índice relativo ao mês a que se referem os preços constantes da proposta da Contratada.

P₀ = Preço cotado pela Contratada.

7



**SECRETARIA MUNICIPAL DE DESENVOLVIMENTO ECONÔMICO, TRABALHO E
TURISMO**

MINUTA DE EDITAL DE TOMADA DE PREÇOS N.º ____/2022

ANEXO III

MEMORIAL DESCRITIVO

Integram este MD todo o projeto de sinalização onde constam:

1. Relatório de Projeto;
2. Planta com a localização das placas georreferenciadas;
3. Planilha de quantitativos;
4. Layout detalhado de todas as placas;
5. Desenhos dos suportes (postes, semipórticos e pórticos);

- QUALIFICAÇÃO TÉCNICA

A – Relação da equipe técnica mínima proposta para a execução dos serviços, e as respectivas fichas curriculares dos técnicos e declaração de autorização de inclusão do nome na equipe. A equipe técnica mínima será composta de:

- 01 Engenheiro Civil ou Arquiteto;
- 01 Técnico em estrada

Nota: a equipe técnica deverá obrigatoriamente ser registrada na entidade profissional competente (CREA ou CAU)

B – Relação das instalações da licitante mediante declaração, bem como relação dos equipamentos a serem utilizados na execução dos serviços.

B.1 – Relação em papel preferencialmente timbrado da Licitante, dos veículos e equipamentos essenciais a serem disponibilizados para a execução dos serviços objeto deste edital, individualizando-os através de marca, modelo, capacidade, ano de fabricação, número do chassi e/ou placa.

C- CONTROLE DE QUALIDADE



Caso seja fabricante de películas refletivas tipos IV, III e X, chapa de Melamínico fenólico, pórtico, semipórtico, coluna reciclável, defesa metálica com marca de rastreabilidade, a LICITANTE deverá apresentar laudo(s) conclusivo(s) em atendimento as especificações contidas no Edital emitido(s) por laboratórios associados a ABPTI – Associação Brasileira de Instituto de Pesquisas Tecnológicas aptos para fazerem as análises e o laudo. A LICITANTE deverá comprovar a condição de fabricante através de cópia do alvará de licença e funcionamento expedido pela Prefeitura do Município da sede da LICITANTE e Certificado de licença e instalação expedido pela Secretaria do Meio Ambiente, em conformidade com a Resolução nº. 237 da CONAMA de 19/12/97 e no que estabelece a Lei federal nº. 6.938 de 31/08/81.

- Caso não seja fabricante, a licitante deverá apresentar laudo(s) conclusivo(s) em atendimento as especificações contidas no Edital quanto aos produtos(s) indicado(s) acima, emitido(s) por laboratórios associados a ABPTI – Associação Brasileira de Instituto de Pesquisas Tecnológicas aptos para fazerem as análises em nome do fabricante e declaração do mesmo de que possuirá disponibilidade de fornecimento dos produtos com qualidade e em quantidades compatíveis ao objeto licitado. O fabricante deverá apresentar cópia do alvará de licença e funcionamento expedido pela Prefeitura do Município da sede da LICITANTE e Certificado de licença e instalação expedido pela Secretaria do Meio Ambiente, em conformidade com a Resolução nº. 237 da CONAMA de 19/12/97 e no que estabelece a Lei federal nº. 6.938 de 31/08/81. A data de emissão do laudo deverá ser, no máximo, de 365 (Trezentos e sessenta e cinco) dias anteriores à data de entrega da proposta.
- Os laudos técnicos deverão ser apresentados em cópias autenticadas.
- A declaração de disponibilidade será apresentada em original, com firma reconhecida em cartório do preponente que assinou o respectivo documento; deverá constar o numero da concorrência e do órgão licitante.

Os serviços de pintura eletrostática dos perfis e galvanização, por envolver manipulação e estocagem de materiais com componentes químicos, em proteção ao meio ambiente e a segurança do trabalho e em atendimento a legislação vigente, as empresas licitantes deverão apresentar:

D - Software para diagramação de placas

1



D.1 Caso a Licitante não seja detentora do software de diagramação de placas de sinalização de trânsito, deverá apresentar declaração do detentor do sistema informando que possuirá disponibilidade do software e suas atualizações durante a vigência do contrato;

D.2 A declaração do detentor do software deverá estar impressa em papel timbrado da empresa declarante, e possuir, o registro no INPI, o nome, o cargo, a assinatura e o número de um documento de identificação; e citar o número edital.

D.3 Na declaração deverá constar toda especificação do software.

E - Especificações Técnicas, constam no projeto de sinalização Indicativa, como textos, desenhos, quantitativos e procedimentos disponibilizados em conjunto com o edital.

Itens a Constar em Contrato entre a licitante e a Contratante

F. Recolhimento de ART e Confecção de Projeto de Fundações

F.1 Fica a licitante obrigada a apresentar a ART (Anotação de Responsabilidade Técnica) recolhida ao contratante em data antecedente a emissão da OS. Bem como apresentar ao contratante o projeto de fundação para os pórticos e semipórticos a serem implantados, com a devida ART recolhida. Conforme definido no relatório do projeto de Sinalização Indicativa.

F.2 Nas vias urbanas, o licitante obrigatoriamente deverá solicitar ao contratante, as autorizações de aprovação quanto a locação de semipórticos para instalação de placas junto as concessionárias locais de água, Esgoto, Energia e Telefonia.

G. Medição dos serviços.

Para efeito de medição, os serviços serão considerados concluídos depois de executados todos os procedimentos solicitados e recolhido todo o entulho ou sobras de materiais resultantes da execução dos mesmos, serão pagos por peça implantada.

H. Equipe de trabalho e Equipamentos.

H.1 A equipe de implantação deverá ser composta em dois grupos de trabalho, a equipe de implantação e de apoio.

H.2 A equipe deverá ser composta com colaboradores que atendam as seguintes



finalidades:

- Supervisão;
- Pré-marcação de furação e instalação de acordo com o projeto georreferenciado;
- Controle de qualidade (alinhamento, angulação, altura e fixação) de acordo com a legislação em vigor;
- Operação dos equipamentos e veículos envolvidos;
- Sinalização e canalização de segurança e apoio operacional.

H.3 Equipamentos e veículos

- Veículo para carga dos materiais e veículo de apoio
- Gerador com capacidade compatível com os serviços a serem executados;
- Cavadeira, pá, enxada, enxadão, ferramentas e equipamentos para fixação em defesa metálica.

H.4 Material de sinalização de segurança

Os serviços de execução de sinalização vertical só podem ser iniciados, após instalação de todos os elementos para uma sinalização de obra adequada a cada local de serviço. (Conforme prevê a legislação em vigor). Estes elementos devem atender as normas do Código Brasileiro de Trânsito e seus Anexos.

I. Inspeção

Durante a execução dos serviços serão realizadas inspeções pela fiscalização da Prefeitura de Quissamã e serão verificados se todos os itens integrantes do projeto de sinalização Indicativa, estão sendo atendidos.

J. Garantia de Qualidade

J.1 A garantia sobre os serviços executados deverão ser de 05 (cinco) anos.

J.2 Se em vistorias realizadas pela Prefeitura de Quissamã for constatado que a sinalização executada não apresenta condições de durabilidade mínima acima especificadas neste MD e no Projeto de Sinalização Indicativa, a contratada deverá refazê-la sem qualquer ônus para a Prefeitura de Quissamã, nos prazos e condições exigidos pelo contratante.

)



J.3 DECLARAÇÃO DE GARANTIA DE QUALIDADE

- O licitante deverá fornecer declaração de garantia mínima de durabilidade dos serviços e materiais, registrada em cartório, com obrigatoriedade de reposição, sem ônus para a Prefeitura de Quissamã, no prazo máximo de 30 (trinta) dias, a contar do recebimento da convocação, das unidades que apresentarem desgastes, defeitos, e corrosão, conforme consta no relatório do projeto.

Instrução obrigatória para implantação de defensas orientadas neste MD

– DEFENSAS METÁLICAS COM MARCA DE RASTREABILIDADE

Sumário:

OBJETIVO

DEFINIÇÕES

CONDIÇÕES GERAIS

CONDIÇÕES ESPECÍFICAS

MANEJO AMBIENTAL

CONTROLE INTERNO DE QUALIDADE

OBJETIVO

Esta especificação fixa as condições básicas exigíveis para o fornecimento e instalação de defensas metálicas com marca de rastreabilidade para controle de qualidade do produto, mediante o uso de equipamentos adequados.

DEFINIÇÕES

- Defensas metálicas com marca de rastreabilidade: são sistemas de proteção contínuos, destinados a atenuar o choque de veículos desgovernados contra estruturas fixas ou evitar a sua saída da plataforma da via, em locais que apresentem riscos aos veículos e seus ocupantes. Devem absorver a energia do impacto, minimizando os efeitos do choque. Podem ser simples ou duplas, conforme possuam, respectivamente, uma ou duas guias de deslizamento.

-Defensas maleáveis com marca de rastreabilidade: dispositivos que tendem a se deformar

7



plasticamente, ante o impacto de veículos e são compostos por guia de deslizamento ou lâmina, postes maleáveis, espaçadores maleáveis, garras de fixação, plaquetas, cintas (somente no caso de defensas simples), parafusos, porcas e arruelas.

- Defensas semimaleáveis com marca de rastreabilidade: possuem postes mais rígidos que as defensas maleáveis, havendo maior tendência de deformações nas guias de deslizamento ou lâminas e nos espaçadores simples. Os seus elementos componentes são: guia de deslizamento ou lâmina, espaçadores simples, calços, plaquetas, parafusos, porcas e arruelas.

- Defensas semirrígidas com marca de rastreabilidade: são obtidas a partir das defensas semimaleáveis, através da eliminação dos espaçadores simples.

. CONDIÇÕES GERAIS

Não é permitida a execução dos serviços objeto desta especificação:

- a) Sem a implantação prévia da sinalização da obra e autorização da Prefeitura de Quissamã.
- b) em dias de chuva.

. CONDIÇÕES ESPECÍFICAS

- Material

- As defensas consideradas nesta especificação são constituídas por peças metálicas que devem seguir no que couber, o que recomendam a NBR 6970, NBR 6971 e NBR 14282. As peças principais que constituem as defensas metálicas são as descritas a seguir.

a) Guia de deslizamento ou lâmina: é um perfil "W", com medidas padronizadas pela NBR 6971, e objetiva receber o choque do veículo, servindo de guia para a sua trajetória.

b) Poste: perfil "C", cravado ao solo, no qual é fixada a guia de deslizamento através de acessórios e, junto com esta, absorve parte da energia recebida na colisão. Para as defensas metálicas do tipo maleável, o perfil indicado é o C-110, e para as do tipo sem imaleável e semirrígida, o perfil é o C-150.

c) Espaçador: peça intermediária entre a guia de deslizamento e o poste de sustentação, mantendo aquela afastada deste. Pode ser maleável ou semi maleável.

7



- d) Calço: é a peça de apoio do perfil constituinte da guia de deslizamento, na sua junção com o espaçador, na defesa semi maleável.
- e) Garra: é a peça usada junto com o espaçador, na defesa maleável, e que fixa o conjunto ao poste.
- f) Cinta: peça constituinte da defesa maleável simples, colocada do lado oposto da lâmina, destinada a dar travamento da estrutura entre os postes.
- g) Elementos de fixação: plaquetas, parafusos, porcas e arruelas.

- Equipamento

- Todo o equipamento, antes do início da execução do serviço, deve ser cuidadosamente examinado e aprovado pela Prefeitura de Quissamã, sem o que não é dada a autorização para o seu início.
- Os equipamentos devem ser do tipo, tamanho e quantidade que venham a ser necessários para a execução satisfatória dos serviços. Os equipamentos básicos necessários à implantação de defensas metálicas compreendem:
 - a) caminhão de carroceria;
 - b) bate-estaca pneumático;
 - c) compressor de ar;
 - d) chave de impacto ou torque variável;
 - e) ferramentas manuais;

- Execução

A responsabilidade civil e ético-profissional pela qualidade, solidez e segurança da obra ou do serviço é da executante.

- Limpeza do terreno

-A superfície do terreno, nos locais de instalação das defensas metálicas, deve estar limpa, isenta de entulhos ou vegetação.

- Cravação dos postes metálicos

- a) As defensas metálicas devem ter os postes cravados no solo por processo de percussão, admitindo-se, excepcionalmente e apenas para extensões inferiores a 300 m, a implantação através de abertura de buracos no solo, com posterior preenchimento de concreto.

7



b) O intervalo de cravação dos postes metálicos dependerá do tipo de defesa. No caso de defensas maleáveis simples, o intervalo é de 2,00 m, nos demais casos, é de 4,00 m.

c) A localização dos postes deve garantir que a defesa, depois de montada, tenha um recuo mínimo de 0,50 m em relação à pista de rolamento. Esta cravação, executada com bate-estaca pneumático, deve ser efetuada de modo a respeitar as dimensões indicadas no projeto-tipo, isto é:

c.1 profundidade mínima de 1,10 m de cravação do poste, em aterro compactado ou terreno natural;

c.2 altura total das lâminas, em relação à pista de rolamento, de 0,75 m, quando o volume de caminhões for igual ou superior a 30% do VDM da rodovia, ou de 0,65m, em caso contrário;

c.3 no caso de instalação em taludes, os postes devem ter comprimentos compatíveis com as exigências descritas nas alíneas c.1 e c.2.

- Montagem das guias de deslizamento

a) Após a cravação dos postes de sustentação, procede-se à montagem e fixação das guias de deslizamento, obedecendo-se ao projeto tipo no que se refere às peças a utilizar, em função do tipo de defesa e ao correto posicionamento das mesmas.

b) O aperto das porcas dos parafusos de montagem deve ser feito através da utilização de chave de impacto ou de torque variável, de forma a assegurar um aperto adequado e uniforme.

c) No sentido do tráfego, a guia de deslizamento anterior deve ficar sobreposta à posterior, na junção do suporte. Esta providência deve ser rigorosamente observada para evitar que, em caso de choque, as lâminas possam funcionar como "lanças", perfurando os veículos.

Geometria e acabamento

a) As defensas devem ser implantadas paralelamente ao eixo da pista de rolamento. Quando, por qualquer razão, houver necessidade de desvio lateral, os segmentos não paralelos deverão manter-se dentro de um ângulo máximo de $2^{\circ}20'$, contado a partir do eixo da rodovia, o que corresponde a uma relação de 1:25, aproximadamente.

b) As mudanças de altura querem por razões de projeto, quer no caso das ancoragens, devem respeitar um ângulo máximo de $4^{\circ}30'$, entre o eixo superior das lâminas e o plano da pista.

A ancoragem da defesa, em seu início é obtida através de mudança na sua altura, iniciando-se com a lâmina enterrada no solo, cerca de 20 cm, até a altura de projeto,



fazendo-se tal variação na extensão de 16 m. No trecho final, faz-se a descida da guia de deslizamento, também numa extensão de 16 m, até a cota de 0,20 m abaixo do nível do solo. Apenas excepcionalmente, e nunca quando houver possibilidades de choques frontais de veículos, poderão ser utilizados terminais aéreos. A fixação de defesa em elemento rígido de concreto deve se dar através de terminal de elemento rígido.

. MANEJO AMBIENTAL

Durante a execução deste serviço devem ser preservadas as condições ambientais exigindo-se, entre outros, os procedimentos a seguir descritos.

- a) Todo o material excedente de escavação, ou da própria execução do dispositivo, deve ser removido das proximidades dos serviços, cuidando-se que este material não seja conduzido para os cursos d'água, de modo a não causar seu assoreamento.
- b) Deve ser evitado o tráfego desnecessário de equipamentos ou de veículos por terrenos naturais, de modo a evitar a sua desfiguração.

. CONTROLE INTERNO DE QUALIDADE

- Compete à executante a exigência de certificados de garantia do fabricante e/ou a realização de testes e ensaios que demonstrem as características físicas e mecânicas do material empregado e a realização do serviço de boa qualidade, e em conformidade com esta especificação de serviço.

- O controle de recebimento dos materiais deve ser feito através de exigência de certificado de qualidade do fabricante, atendendo o que preconizam as NBRs em, conforme for o caso.

Havendo suspeita quanto à qualidade dos materiais, a executante deve coletar amostra representativa de um lote de material e encaminhá-la para análise em laboratório credenciado.

. CONTROLE EXTERNO DE QUALIDADE – DA CONTRATANTE

- Compete a Prefeitura de Quissamã, a verificação dos atestados de garantia dos materiais e/ou a realização aleatória de testes e ensaios que comprovem os resultados obtidos pela executante, bem como formar juízo quanto à aceitação ou rejeição do serviço em epígrafe.

- Quando cabível, o controle externo de qualidade é executado através de coleta aleatória de amostras, por ensaios e determinações previstas no item 5, cuja quantidade mensal mínima corresponde pelo menos a 10% dos ensaios e determinações realizados pela executante no mesmo período

7



- O controle das condições de acabamento deve ser feito pela Prefeitura de Quissamã em bases visuais.
- O controle geométrico consiste de:
 - a) verificação dos comprimentos de ancoragem e total, os quais devem estar de acordo com o projeto;
 - b) verificação do espaçamento entre os postes de sustentação;
 - c) verificação da altura das guias de deslizamento, em pontos escolhidos aleatoriamente;
 - d) verificação do afastamento da defesa, em relação ao bordo da rodovia.

- CRITÉRIOS DE ACEITAÇÃO E REJEIÇÃO

- O serviço é aceito quando atendidas as condições descritas neste edital e seus anexos.
- Os certificados, ou os ensaios realizados atestem satisfatoriamente a boa qualidade dos materiais empregados.
- O acabamento é julgado satisfatório.
- Os dispositivos estão em perfeitas condições de conservação e funcionamento.
- Os comprimentos e dimensões avaliados atendam às seguintes condições:
 - a) a variação do nível de instalação das guias de deslizamento, em relação ao greide da via, deve estar compreendida no intervalo de mais ou menos 40 mm;
 - b) o desvio lateral da defesa, em relação do bordo da via, deve estar compreendido no intervalo de 20 mm;
 - c) os comprimentos de ancoragem e totais tenham variações inferiores a 5% daqueles definidos em projeto.
- No caso de não atendimento, o serviço deve ser rejeitado, devendo ser removido e substituído por dispositivo de boa qualidade.
- No caso de não atendimento, deve ser providenciada a correção do dispositivo, de forma a compatibilizar os comprimentos e/ou dimensões com o estabelecido em projeto. Se, a critério da Prefeitura de Quissamã, tais correções não assegurem a eficiência esperada, o serviço é rejeitado, devendo ser removido e substituído por dispositivo conforme com o projeto.
- No caso de não atender a este TR, a executante deve refazer ou melhorar o acabamento e/ou conferir ao dispositivo condições satisfatórias de funcionamento, indicadas pela Prefeitura de Quissamã.



República Federativa do Brasil - Estado do Rio de Janeiro
Prefeitura Municipal de Quissamã
Rua Conde de Araruama, 425 - Quissamã - RJ

P.M.Q.
Processo nº 9982/21
Rubrica RBF Fls. 1254

Foram adequados os itens de acordo com as dimensões reais dos semi-pórticos, ocasionando assim o desmembramento do item inicial. Não alterando a quantidade final prevista.

1



República Federativa do Brasil - Estado do Rio de Janeiro
Prefeitura Municipal de Quissamã
Rua Conde de Araruama, 425 - Quissamã - RJ

P.M.Q.
Processo n° 9982/21
Rubrica CRJ Fls. 1255

**SECRETARIA MUNICIPAL DE DESENVOLVIMENTO ECONÔMICO, TRABALHO E
TURISMO**

EDITAL DE TOMADA DE PREÇOS N.º 007/2022

ANEXO III/I

PLANILHAS DE SERVIÇOS E MEMÓRIA DE CÁLCULO

1

Nº OPERAÇÃO 1063986-23		Nº SICOMV 887733/2019		PROPOSTANTE / TOMADOR PREFEITURA DE QUISSAMA		APELIDO DO EMPREENDIMENTO SINALIZAÇÃO TURÍSTICA DE QUISSAMA	
LOCALIDADE SINAPI RIO DE JANEIRO		DATA BASE 10-21 (N.DES.)		DESCRIÇÃO DO LOTE SINALIZAÇÃO TURÍSTICA DE QUISSAMA		MUNICÍPIO / UF QUISSAMA, / RJ	

ADICIONAR LINHAS	EXCLUIR LINHAS	FIXAR DESCRIÇÕES	RECUPERAR FÓRMULAS	BUSCAR CÓDIGO
------------------	----------------	------------------	--------------------	---------------

Considerar valores arredondados com (0,00)

Nível	Nível Corrigido	Item	Fonte	Código	Descrição	Unidade	Quantidade	Custo Unitário (sem BDI) (R\$)	BDI (%)	Preço Unitário (com BDI) (R\$)	Preço Total (R\$)
SINALIZAÇÃO TURÍSTICA DE QUISSAMA											
SUPORTES											
Nível 2	Nível 2	1.1.	SICRO	5213352	Supporte polimérico ecológico maciço colapsível quadrado de 8 cm para placa de sinalização - fornecimento e implantação	un	10,00	743,44	BDI 1	892,80	8.928,00
Serviço	Serviço	1.1.1.	SICRO	5213776	Portico metálico com vão de 15,9 m, vento de 45 m/s e área de exposição de até 23,85 m² - fornecimento e implantação - areia e brita comerciais	un	1,00	91.113,01	BDI 1	109.417,61	109.417,61
Serviço	Serviço	1.1.2.			SEMI PÓRTICO, CÔNICO CONTÍNUO, SEÇÃO OCTOGONAL, COM BASE E OITO CHUMBADORES DE DIÂMETRO DE 1,1/4" X 700 MM DE COMPRIMENTO, COM ALTURA ÚTIL DE 7080 MM E PROJEÇÃO DE 6362,7 MM PARA UMA ÁREA MÁXIMA EXPOSTA AO VENTO DE 7,00 M², TENDO EM SEU TOPO UM DIÂMETRO DE 235 MM; NA BASE UM DIÂMETRO DE 301,20 MM E ESPESSURA DE 3,75 MM EM SEU TOPO E PREVISTO UM DISPOSITIVO PARA FIXAÇÃO DO BRAÇO. O BRAÇO POSSUI O DIÂMETRO NA PONTA DE 150 MM, NA BASE DE 235 MM E ESPESSURA DE 3,75MM. A BASE DO BRAÇO É DOTADA DE FLANGE PARA A SUA FIXAÇÃO A COLUNA. O SEMI PÓRTICO FOI DIMENSIONADO CONFORME NORMA NBR 6123/13 TOMANDO COMO BASE OS SEGUINTE PARÂMETROS: VELOCIDADE BÁSICA DO VENTO (V0) = 35 M/S, FATOR TOPOGRÁFICO (S1) = 1,00, RUGOSIDADE DO TERRENO (S2) = 1,00 E FATOR ESTATÍSTICO (S3) = 0,82. O SEMI PÓRTICO BEM COMO SEUS ACESSÓRIOS SÃO GALVANIZADOS A FOGO INTERNA E EXTERNAMENTE CONFORME NORMA NBR 6323, 7399 E 7400 DA ABNT.	UNIDADE	1,00	74.645,29	BDI 1	89.641,53	89.641,53
Serviço	Serviço	1.1.3.	Colaço	001	SEMI PÓRTICO, CÔNICO CONTÍNUO, SEÇÃO OCTOGONAL, COM BASE E OITO CHUMBADORES DE DIÂMETRO DE 1,1/4" X 700 MM DE COMPRIMENTO, COM ALTURA ÚTIL DE 7280 MM E PROJEÇÃO DE 6362,7 MM PARA UMA ÁREA MÁXIMA EXPOSTA AO VENTO DE 11,25 M², TENDO EM SEU TOPO UM DIÂMETRO DE 280 MM; NA BASE UM DIÂMETRO DE 364,70 MM E ESPESSURA DE 3,75 MM EM SEU TOPO E PREVISTO UM DISPOSITIVO PARA FIXAÇÃO DO BRAÇO. O BRAÇO POSSUI O DIÂMETRO NA PONTA DE 200 MM, NA BASE DE 280 MM E ESPESSURA DE 3,75MM. A BASE DO BRAÇO É DOTADA DE FLANGE PARA A SUA FIXAÇÃO A COLUNA. O SEMI PÓRTICO FOI DIMENSIONADO CONFORME NORMA NBR 6123/88 TOMANDO COMO BASE OS SEGUINTE PARÂMETROS: VELOCIDADE BÁSICA DO VENTO (V0) = 35 M/S, FATOR TOPOGRÁFICO (S1) = 1,00, RUGOSIDADE DO TERRENO (S2) = 1,00 E FATOR ESTATÍSTICO (S3) = 0,82. O SEMI PÓRTICO BEM COMO SEUS ACESSÓRIOS SÃO GALVANIZADOS A FOGO INTERNA E EXTERNAMENTE CONFORME NORMA NBR 6323, 7399 E 7400 DA ABNT.	UNIDADE	1,00	67.926,92	BDI 1	81.573,44	81.573,44
Serviço	Serviço	1.1.4.	Colaço	002	SEMI PÓRTICO, CÔNICO CONTÍNUO, SEÇÃO OCTOGONAL, COM BASE E OITO CHUMBADORES DE DIÂMETRO DE 1,1/4" X 700 MM DE COMPRIMENTO, COM ALTURA ÚTIL DE 7280 MM E PROJEÇÃO DE 6362,7 MM PARA UMA ÁREA MÁXIMA EXPOSTA AO VENTO DE 11,25 M², TENDO EM SEU TOPO UM DIÂMETRO DE 280 MM; NA BASE UM DIÂMETRO DE 364,70 MM E ESPESSURA DE 3,75 MM EM SEU TOPO E PREVISTO UM DISPOSITIVO PARA FIXAÇÃO DO BRAÇO. O BRAÇO POSSUI O DIÂMETRO NA PONTA DE 200 MM, NA BASE DE 280 MM E ESPESSURA DE 3,75MM. A BASE DO BRAÇO É DOTADA DE FLANGE PARA A SUA FIXAÇÃO A COLUNA. O SEMI PÓRTICO FOI DIMENSIONADO CONFORME NORMA NBR 6123/88 TOMANDO COMO BASE OS SEGUINTE PARÂMETROS: VELOCIDADE BÁSICA DO VENTO (V0) = 35 M/S, FATOR TOPOGRÁFICO (S1) = 1,00, RUGOSIDADE DO TERRENO (S2) = 1,00 E FATOR ESTATÍSTICO (S3) = 0,82. O SEMI PÓRTICO BEM COMO SEUS ACESSÓRIOS SÃO GALVANIZADOS A FOGO INTERNA E EXTERNAMENTE CONFORME NORMA NBR 6323, 7399 E 7400 DA ABNT.	UNIDADE	1,00	67.926,92	BDI 1	81.573,44	81.573,44
SINALIZAÇÃO TURÍSTICA DE QUISSAMA											
											776.583,09
											455.726,26



PO - PLANILHA ORÇAMENTÁRIA
Orçamento Base para Licitação - OGU

Grau de Sigilo
#PÚBLICO

MENU
←
→

Nº OPERAÇÃO 1063986-23	Nº SICOMV 887733/2019	PROPRIETÁRIO / TOMADOR PREFEITURA DE QUISSAMÁ	APELIDO DO EMPREENDIMENTO SINALIZAÇÃO TURÍSTICA DE QUISSAMÁ
LOCALIDADE SINAPI RIO DE JANEIRO	DATA BASE 10-21 (N DES.)	DESCRIÇÃO DO LOTE SINALIZAÇÃO TURÍSTICA DE QUISSAMÁ	MUNICÍPIO / UF QUISSAMÁ / RJ
			BDI 1 20,09%
			BDI 2 0,00%
			BDI 3 0,00%

ADICIONAR LINHAS **EXCLUIR LINHAS** **FIXAR DESCRIÇÕES** **RECUPERAR FÓRMULAS** **BUSCAR CÓDIGO**

Considerar valores arredondados com (0,00)

Nível	Nível Contida	Item	Fonte	Código	Descrição	Unidade	Quantidade	Custo Unitário (sem BDI) (R\$)	BDI (%)	Preço Unitário (com BDI) (R\$)	Preço Total (R\$)
Serviço	Serviço	1.1.5.	Cotação	003	SEMPÓRICO SIMPLES, CÔNICO CONTINUA SEÇÃO OCTOGONAL, COM BASE E OITO CHUMBADORES DE DIÂMETRO DE 1" X 700 MM DE COMPRIMENTO, COM ALTURA ÚTIL DE 6750 MM E PROJEÇÃO DE 4647,30 MM PARA UMA ÁREA MÁXIMA EXPOSTA AO VENTO DE 4,50 M², TENDO EM SEU TOPO UM DIÂMETRO DE 180 MM, NA BASE UM DIÂMETRO DE 237,40 MM E ESPESSURA DE 3,75 MM EM SEU TOPO E PREVISTO UM DISPOSITIVO PARA FIXAÇÃO DO BRAÇO. O BRAÇO DE 3,75MM, A BASE DO BRAÇO É DOTADA DE FLANGE PARA A SUA FIXAÇÃO A COLUNA. O SEMPÓRICO FOI DIMENSIONADO CONFORME NORMA NBR 6223/13 TOMANDO COMO BASE OS SEGUINTES PARÂMETROS: VELOCIDADE BÁSICA DO VENTO (V0) = 35 M/S; FATOR TOPOGRÁFICO (S1) = 1,00; RUGOSIDADE DO TERRENO (S2) = 1,00 E FATOR ESTATÍSTICO (S3) = 0,82. O SEMPÓRICO BEM COMO SEUS ACESSÓRIOS SÃO GALVANIZADOS A FOGO, INTERNA E EXTERNAMENTE CONFORME NORMA NBR 6323, 7399 E 7400 DA ABNT.	UNIDADE	2,00	59.359,91	BDI 1	71.285,32	142.570,64
Serviço	Serviço	1.1.6.	Composição	001	MACARANDUBA APARELHADA DE 3" X 3"	M	360,00	27,48	BDI 1	33,00	11.880,00
Serviço	Serviço	1.1.7.	Composição	002	FIXAÇÃO DE PLACAS DE SINALIZAÇÃO DE RODOVIAS C/PAISAGIOS/16"X4", FIXADA EM 1 OU 2 POSTES, INCL. PINT. FORN. E COLOC.	M2	210,74	46,29	BDI 1	55,59	11.715,04
Serviço	Serviço	1.2.	SINAPI		(Sem Código)				BDI 1		
Nível 2	Serviço	1.2.1.	SICRO	3713606	DEFENSAS	m	42,00	684,66	BDI 1	822,21	34.532,82
Serviço	Serviço	1.2.1.	SINAPI		Defensa semialeável dupla - fornecimento e implantação				BDI 1		
Nível 2	Serviço	1.3.			(Sem Código)						
Serviço	Serviço	1.3.1.	Cotação	004	PLACA INDICATIVA EM CHAPA DE MELAMÍNICO FENÓLICO COM APLICAÇÃO DE PELÍCULA - CONFEÇÃO E IMPLANTAÇÃO	M2	210,74	1.131,37	BDI 1	1.358,66	286.324,01
Serviço	Serviço	1.3.1.	SINAPI		(Sem Código)				BDI 1		

Encargos sociais: Para elaboração deste orçamento, foram utilizados os encargos sociais do SINAPI para a Unidade da Federação indicada.

Observações:

Foi considerado arredondamento de duas casas decimais para Quantidade; Custo Unitário; BDI; Preço Unitário; Preço Total.
Siglas da Composição do Investimento: RA - Rateio proporcional entre Repasse e Contrapartida; RP - 100% Repasse; CP - 100% Contrapartida; OU - 100% Outros.

QUISSAMÁ / RJ
Local
Responsável Técnico
Nome: LUIZ AUGUSTO CRESPO MONTEIRO
CREA/CAU: 2000102601

terça-feira, 19 de abril de 2022

P.M.Q.
Processo nº 9982121
Rubrica Fls 1257



PO - PLANILHA ORÇAMENTÁRIA
Orçamento Base para Licitação - OGU

Grau de Sigilo
#PÚBLICO

MENU
←
→

Nº OPERAÇÃO 1063986-23	Nº SICONV 887733/2019	PROponente / TOMADOR PREFEITURA DE QUISSAMÁ	APELIDO DO EMPREENDIMENTO SINALIZAÇÃO TURÍSTICA DE QUISSAMÁ		
LOCALIDADE SINAPI RIO DE JANEIRO	DATA BASE 10-21 (N DES.)	DESCRIÇÃO DO LOTE SINALIZAÇÃO TURÍSTICA DE QUISSAMÁ	BDI 1 20,09%	BDI 2 0,00%	BDI 3 0,00%
		MUNICÍPIO / UF QUISSAMÁ / RJ			

Considerar valores arredondados com (0,00)

ADICIONAR LINHAS

EXCLUIR LINHAS

FIXAR DESCRIÇÕES

RECUPERAR FÓRMULAS

BUSCAR CÓDIGO

Nível	Nível Corrigido	Item	Fonte	Código	Descrição	Unidade	Quantidade	Custo Unitário (sem BDI) (R\$)	BDI (%)	Preço Unitário (com BDI) (R\$)	Preço Total (R\$)
-------	-----------------	------	-------	--------	-----------	---------	------------	--------------------------------	---------	--------------------------------	-------------------

ART/RRT: ART 2020200177653

Data

P.M.Q.
Processo nº 9982/21
Rubrica PR Fls 1258

APELIDO DO EMPREENDIMENTO
SINALIZAÇÃO TURÍSTICA DE QUISSAMÁ

Nº SICONV
887733/2019

Nº OPERAÇÃO
1063986-23

PROFONENTE / TOMADOR
PREFEITURA DE QUISSAMÁ

Item	Descrição	Unidade	Quantidade	Memória de Cálculo
SINALIZAÇÃO TURÍSTICA DE QUISSAMÁ				
SINALIZAÇÃO TURÍSTICA DE QUISSAMÁ				
1.1.1.	SUPORTES Suporte polimérico ecológico maciço colapsível quadrado de 8 cm para placa de sinalização - fornecimento e implantação	un	10,00	10 un.
1.1.2.	Pórtico metálico com vão de 15,9 m, vento de 45 m/s e área de exposição de até 23,85 m² - fornecimento e implantação - areia e brita comerciais	un	1,00	01 un.
1.1.3.	SEMI PÓRTICO, CÔNICO CONTÍNUO, SEÇÃO OCTOGONAL, COM BASE E OITO CHUMBADORES DE DIÂMETRO DE 1.1/4" X 700 MM DE COMPRIMENTO, COM ALTURA ÚTIL DE 7030 MM E PROJEÇÃO DE 6362,7 MM PARA UMA ÁREA MÁXIMA EXPOSTA AO VENTO DE 7,00 M². TENDO EM SEU TOPO UM DIÂMETRO DE 235 MM, NA BASE UM DIÂMETRO DE 301,20 MM E ESPESSURA DE 3,75 MM EM SEU TOPO É PREVISTO UM DISPOSITIVO PARA FIXAÇÃO DO BRAÇO. O BRAÇO POSSUI O DIÂMETRO NA PONTA DE 150 MM, NA BASE DE 235 MM E ESPESSURA DE 3,75MM. A BASE DO BRAÇO É DOTADA DE FLANGE PARA A SUA FIXAÇÃO À COLUNA. O SEMIPÓRTICO FOI DIMENSIONADO CONFORME NORMA NBR 6123/13 TOMANDO COMO BASE OS SEGUINTE PARÂMETROS: (S1) = 1,00, RUGOSIDADE DO TERRENO (S2) = 1,00 E FATOR ESTATÍSTICO (S3) = 0,82. O SEMIPÓRTICO BEM COMO SEUS ACESSÓRIOS SÃO GALVANIZADOS A FOGO INTERNA E EXTERNAMENTE CONFORME NORMA NBR 6323, 7399 E 7400 DA ABNT.	UNIDADE	1,00	1 un.
1.1.4.	SEMI PÓRTICO, CÔNICO CONTÍNUO, SEÇÃO OCTOGONAL, COM BASE E OITO CHUMBADORES DE DIÂMETRO DE 1.1/4" X 700 MM DE COMPRIMENTO, COM ALTURA ÚTIL DE 7280 MM E PROJEÇÃO DE 6362,7 MM PARA UMA ÁREA MÁXIMA EXPOSTA AO VENTO DE 11,25 M². TENDO EM SEU TOPO UM DIÂMETRO DE 280 MM, NA BASE UM DIÂMETRO DE 364,70 MM E ESPESSURA DE 3,75 MM EM SEU TOPO É PREVISTO UM DISPOSITIVO PARA FIXAÇÃO DO BRAÇO. O BRAÇO POSSUI O DIÂMETRO NA PONTA DE 200 MM, NA BASE DE 280 MM E ESPESSURA DE 3,75MM. A BASE DO BRAÇO É DOTADA DE FLANGE PARA A SUA FIXAÇÃO À COLUNA. O SEMI PÓRTICO FOI DIMENSIONADO CONFORME NORMA NBR 6123/88 TOMANDO COMO BASE OS SEGUINTE PARÂMETROS: (S1) = 1,00, RUGOSIDADE DO TERRENO (S2) = 1,00 E FATOR ESTATÍSTICO (S3) = 0,82. O SEMI PÓRTICO BEM COMO SEUS ACESSÓRIOS SÃO GALVANIZADOS A FOGO INTERNA E EXTERNAMENTE CONFORME NORMA NBR 6323, 7399 E 7400 DA ABNT.	UNIDADE	1,00	1 un.

P.M.Q.
Processo nº 9982/21
Rubrica CPBT Fls 1259

Luiz Augusto Crespo Monteiro
Luiz Augusto Crespo Monteiro
Engº Civil-CREA-FU 20091526/1
Mat: 2766

APÉLIDO DO EMPREENHIMENTO
SINALIZAÇÃO TURÍSTICA DE QUISSAMA

Nº SICONV
887793/2019

Nº OPERAÇÃO
1063986-23

PROponente / TOMADOR
PREFEITURA DE QUISSAMA

Item	Descrição	Unidade	Quantidade	Memória de Cálculo
1.1.5.	SEMP-ÓRTICO SIMPLES, CÔNICO CONTINUA SEÇÃO OCTOGONAL, COM BASE E OITO CHUMBADORES DE DIÂMETRO DE 1" X 700 MM DE COMPRIMENTO, COM ALTURA ÚTIL DE 6750 MM E PROJEÇÃO DE 4647,30 MM PARA UMA ÁREA MÁXIMA EXPOSTA AO VENTO DE 4,50 M². TENDO EM SEU TOPO UM DIÂMETRO DE 180 MM, NA BASE UM DIÂMETRO DE 237,40 MM E ESPESURA DE 3,75 MM EM SEU TOPO É PREVISTO UM DISPOSITIVO PARA FIXAÇÃO DO BRAÇO. O BRAÇO POSSUI O DIÂMETRO NA PONTA DE 88 MM, NA BASE DE 180 MM E ESPESURA DE 3,75MM. A BASE DO BRAÇO É DOTADA DE FLANGE PARA A SUA FIXAÇÃO A COLUNA. O SEMIÓRTICO FOI DIMENSIONADO CONFORME NORMA NBR 6123/13 TOMANDO COMO BASE OS SEGUINTES PARÂMETROS: VELOCIDADE BÁSICA DO VENTO (V0) = 35 M/S. FATOR TOPOGRÁFICO (S1) = 1,00, RUGOSIDADE DO TERRENO (S2) = 1,00 E FATOR ESTADÍSTICO (S3) = 0,82. O SEMIÓRTICO BEIEM COMO SEUS ACESSÓRIOS SÃO GALVANIZADOS A FOGO INTERNA E EXTERNAMENTE CONFORME NORMA NBR 6233, 7399 E 7400 DA ABNT.	UNIDADE	2,00	2 un.
1.1.6.	MACARANDUBA APARELHADA DE 3" X 3"	M	360,00	90un. X 4m
1.1.7.	FIXAÇÃO DE PLACAS DE SINALIZAÇÃO DE RODOVIAS C/PARAFUSOS/16"X4", FIXADA EM 1 OU 2 POSTES, INCL. PINT. FORN. E COLOC.	M2	210,74	210,74m2
1.2.	(Sem Código)			
1.2.1.	Defensa semitelaável dupla - fornecimento e implantação	m	42,00	42 m
1.3.	(Sem Código)			
1.3.1.	PLACA INDICATIVA EM CHAPA DE MELAMÍNICO FENÓLICO COM APLICAÇÃO DE PELÍCULA - CONFECÇÃO E IMPLANTAÇÃO	M2	210,74	Conforme planilha anexa (210,74m2)

QUISSAMA / RJ
Local

quarta-feira, 30 de março de 2022
Data

Responsável Técnico
Nome: LUIZ AUGUSTO CRESPO MONTEIRO
CRENCAU: 2000102601
ART/IRR: ART 2020200177653

LUIZ AUGUSTO CRESPO MONTEIRO
Engº Cmt-CREA-RJ 2000102601
Matr. 2766

P.M.Q.
Processo nº 9982/21
Rubrica  Fls 1260



República Federativa do Brasil - Estado do Rio de Janeiro
Prefeitura Municipal de Quissamã
Rua Conde de Araruama, 425 - Quissamã - RJ

P.M.Q.
Processo nº 9982/21
Rubrica PR Fls. 1261

**SECRETARIA MUNICIPAL DE DESENVOLVIMENTO ECONÔMICO, TRABALHO E
TURISMO**

EDITAL DE TOMADA DE PREÇOS N.º 007/2022



ANEXO III/I





LOCALIZAÇÃO DAS PLACAS

4



Aa61

 INSTITUTO ESTADUAL DE ENGENHARIA E ARQUITETURA <small>DIRETORIA TÉCNICA - DITEC</small>	 PROJETO DE SINALIZAÇÃO VIÁRIA - QUISSAMÁ SINALIZAÇÃO TRIBUTÁRIA
 <small>INSTITUTO ESTADUAL DE ENGENHARIA E ARQUITETURA</small>	<small>UNIVERSIDADE ESTADUAL PAULISTA</small> <small>“JÚLIO DE MESQUITA FILHO”</small> <small>ROSA DO SUL, 12408-900</small> <small>ARARAQUÁ - SP</small>

LEGENDA	NOTAS
placa baixa um poste 	1. Instalar defensa
placa baixa três postes 	
placa baixa dois postes 	
semi-pórtico 	
pórtico 	

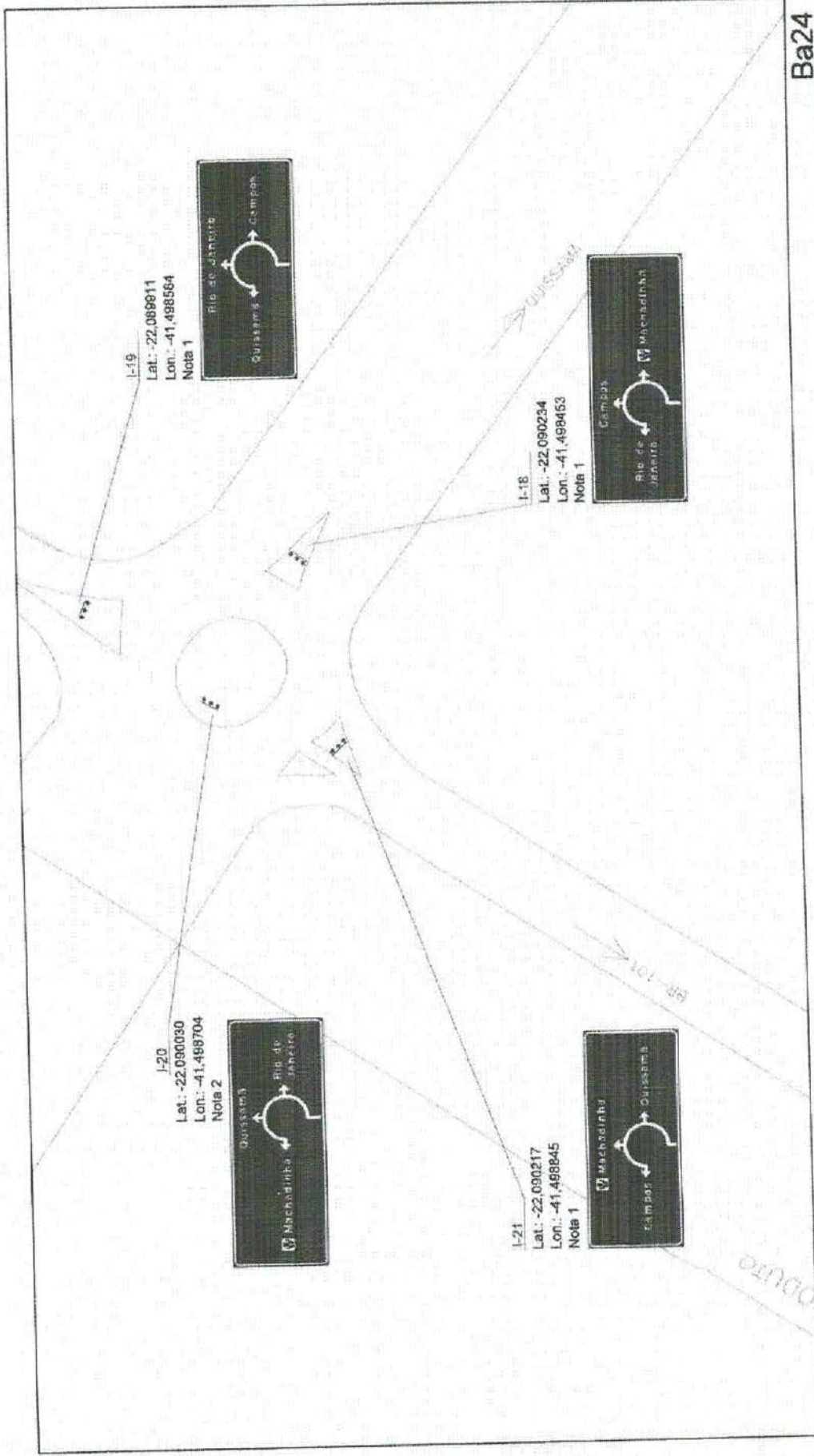

Ba24

 INSTITUTO ESTADUAL DE ENGENHARIA E ARQUITETURA DIRETORIA TÉCNICA - DDTTC	PROJETO DE SINALIZAÇÃO VÁRIA - QUISSAMÃ SINALIZAÇÃO TURÍSTICA
E. de Janeiro COMPANHIA DE ENGENHARIA DE TRÁFEGO	Mônica H. Z. de Almeida DTPV 21872020 LIC. Nº 045/2014 04/19

NOTAS

1. Placa a ser implantada no canteiro existente
2. Placa a ser implantada na rotatória

LEGENDA

- placa baixa um poste
- placa baixa três postes
- placa baixa dois postes
- semi-pórtico
- pórtico

RJ
196

P.M.O.
Processo nº 9982/21
Rubrica *RBT* Fls. 1264

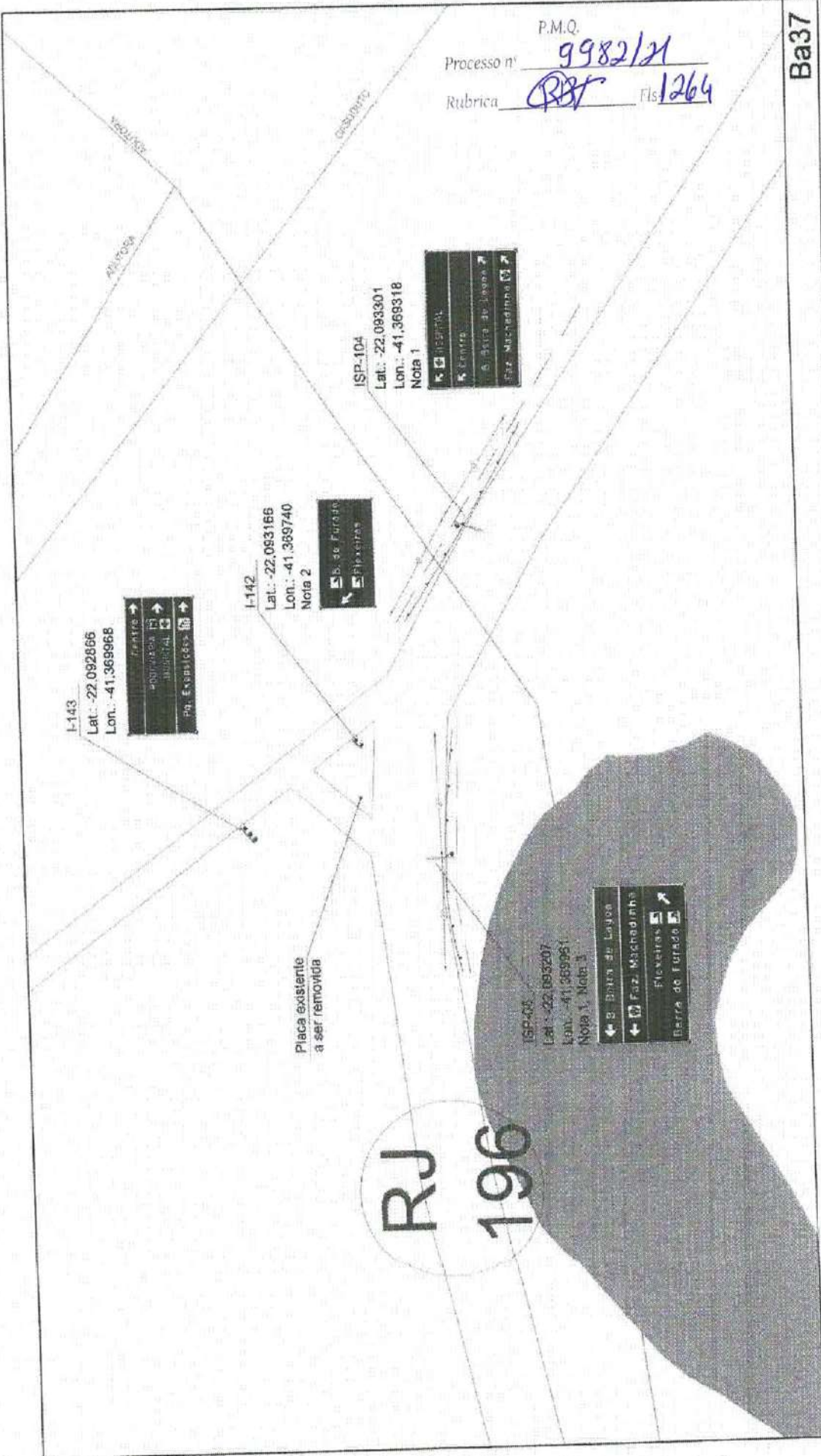

Ba37

INSTITUTO ESTADUAL DE ENGENHARIA E ARQUITETURA
DIRETORIA TÉCNICA-DIRE

PROJETO DE SINALIZAÇÃO VIÁRIA - OUISSAMÁ
SINALIZAÇÃO TURÍSTICA

PROPOSTA Nº: 123456789
DATA: 05/04/2021
ESCALA: 1/50000
REV: 1

PROFESSOR RESPONSÁVEL: Márcia H. Z. de Oliveira

LEGENDA

- placa baixa um poste
- placa baixa dois postes
- semi-pórtico
- pórtico
- placa baixa três postes
- defensa metálica
- cerca existente



NOTAS

1. Instalar defensiva.
2. Implantar no ilhamento
3. Placa existente no ilhamento deverá ser removida.

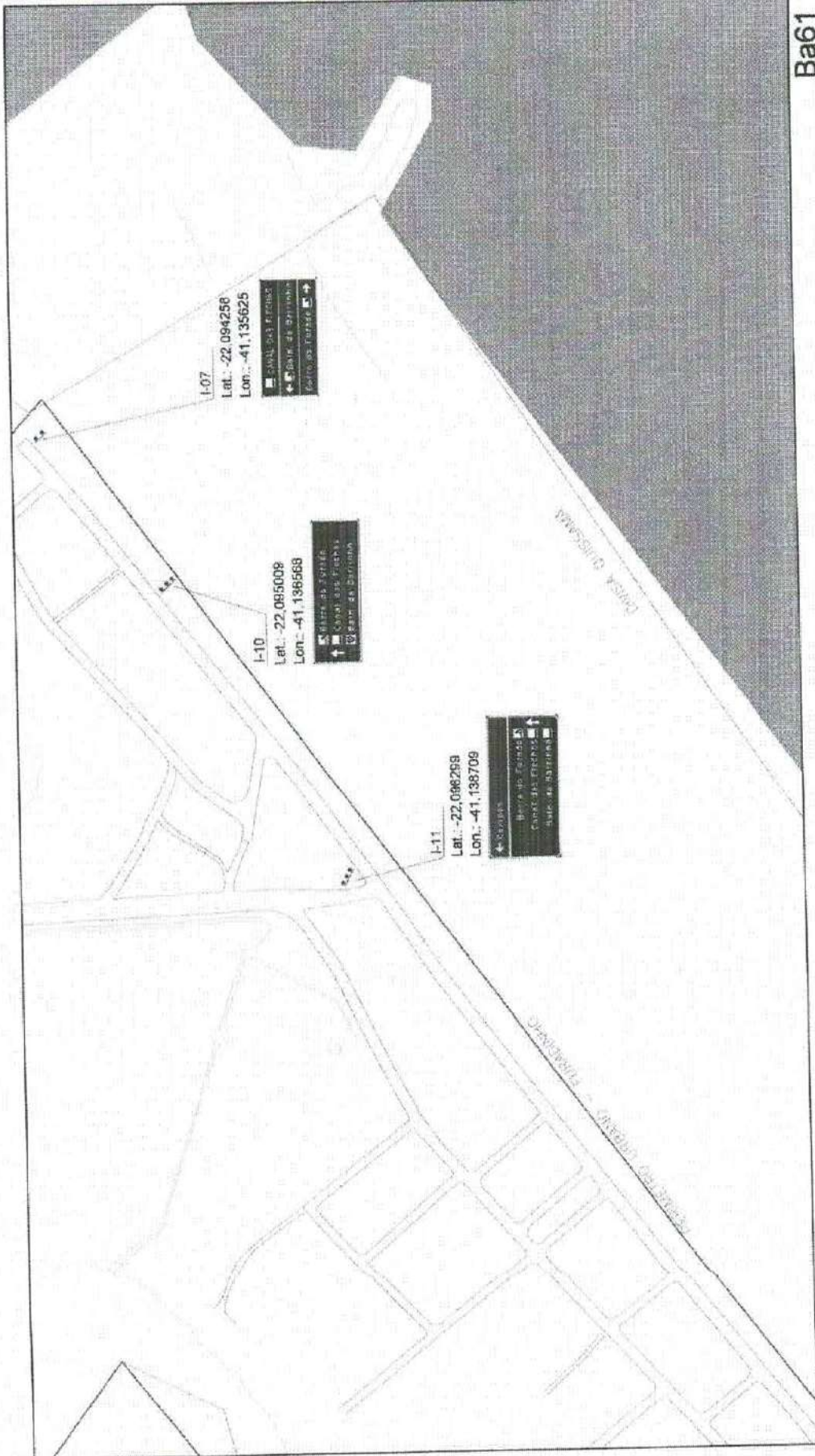



Ba61

 INSTITUTO ESTADUAL DE ENGENHARIA E ARQUITETURA <small>DIRETORIA TÉCNICA - DIRETE</small>	 PROJETO DE SINALIZAÇÃO VIÁRIA - QUISSAMA SINALIZAÇÃO TURÍSTICA
 <small>INSTITUTO ESTADUAL DE ENGENHARIA E ARQUITETURA</small>	<small>REVISÃO: 21/07/2020</small> <small>PROJETO: SINALIZAÇÃO VIÁRIA</small> <small>PROJETADE: Mônica L. Z. de Oliveira</small>

NOTAS

LEGENDA placa baixa um poste placa baixa três postes *** placa baixa dois postes semi-pórtico pórtico	placa baixa três postes *** placa baixa dois postes semi-pórtico pórtico
---	---

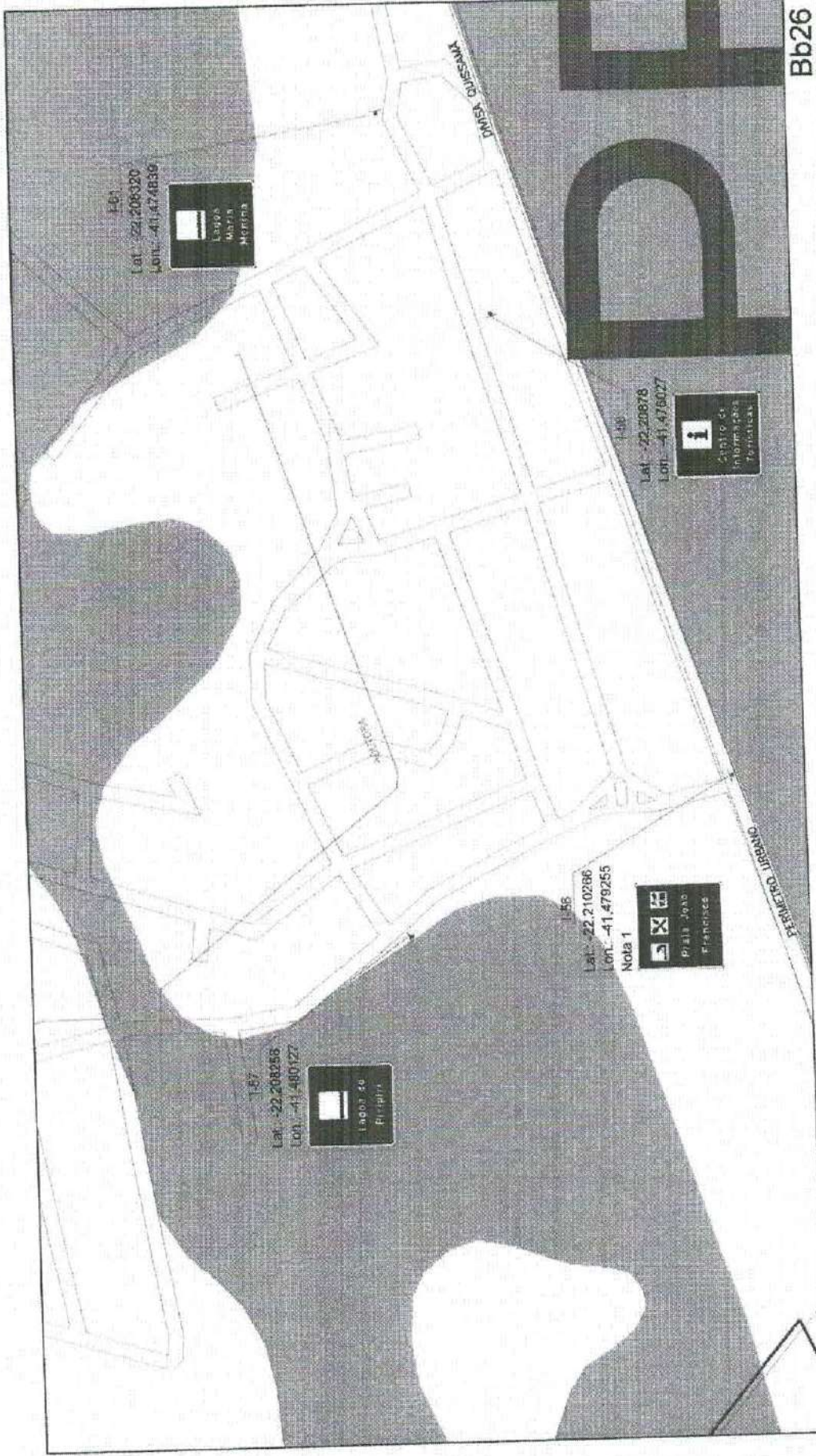

1:56
 F01
 Lat: -22,208320
 Lon: -41,476836



1:56
 Lat: -22,208058
 Lon: -41,480127



1:56
 Lat: -22,210286
 Lon: -41,479255



1:56
 Lat: -22,208678
 Lon: -41,476027



Bb26

INSTITUTO ESTADUAL DE ENGENHARIA E ARQUITETURA
 INSTITUTO DE ENGENHARIA - IBERTEC

PROJETO DE SINALIZAÇÃO MARIA-QUISSAMÁ
 SINALIZAÇÃO TURÍSTICA

ESCALA: 1:56
 DATA: 21/07/2021
 PROJETO: PRF

NOTAS
 1. Implantar de frente para a pista

- LEGENDA
- placa baixa um poste
 - placa baixa três postes
 - placa baixa dois postes
 - semi-pórtico
 - pórtico

Processo n° 9982/21 P.M.Q.
 Rubrica PR Fls 1267

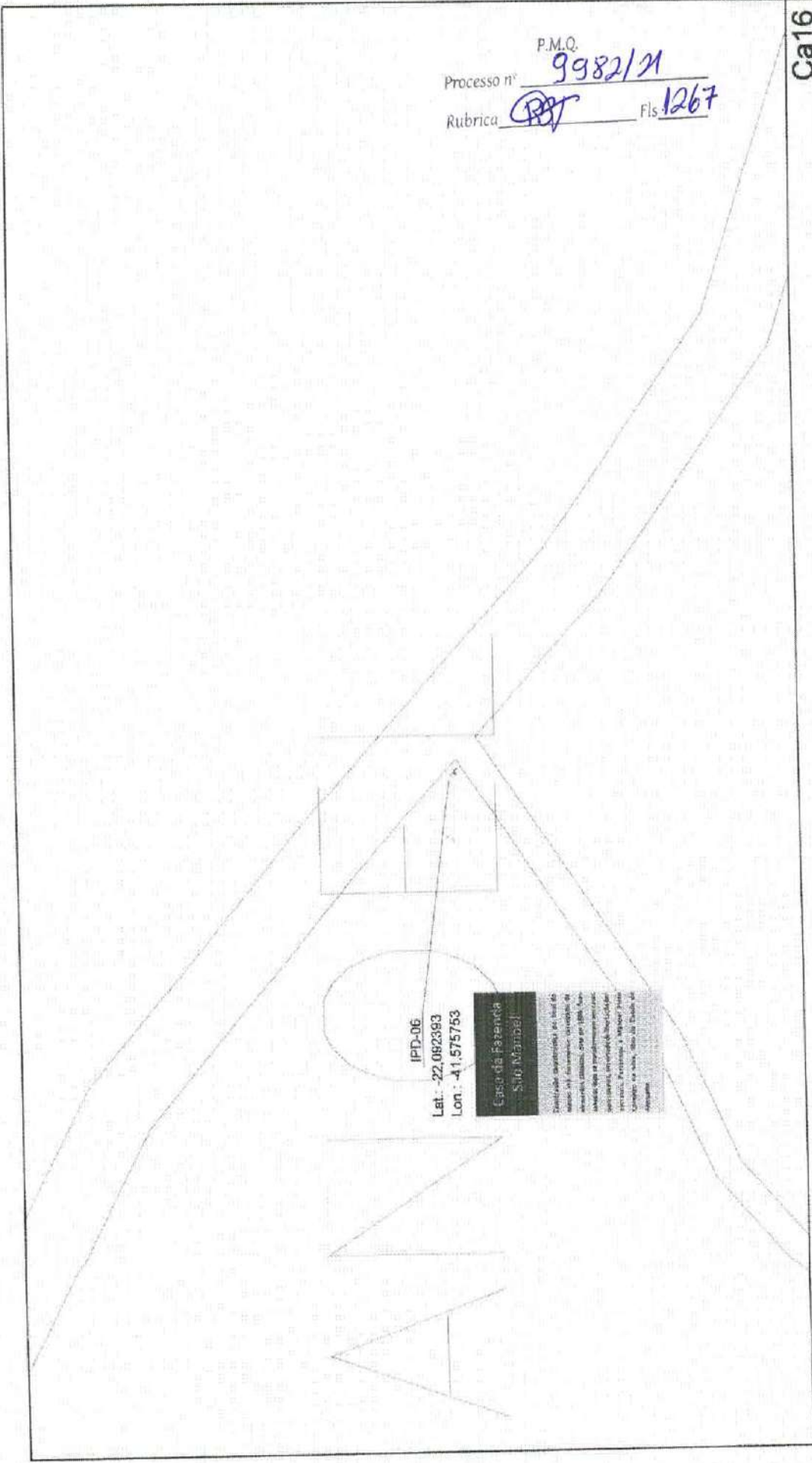

IPD-06
 Lat: -22.092393
 Lon: -41.575753

Casa da Fazenda
 S/6 Mambel

Este projeto arquitetônico foi elaborado
 segundo as normas vigentes, observando as
 condições locais, com as seguintes
 observações: 1. Este projeto não garante
 a validade legal da propriedade em caso de
 alterações, intervenções ou modificações
 posteriores. 2. Este projeto não garante
 a validade legal da obra, sendo de responsabilidade
 do contratante.

Ca16

INSTITUTO ESTADUAL DE ENGENHARIA E ARQUITETURA
 DIRETORIA TÉCNICA - DIREC

PROJETO DE SINALIZAÇÃO VIÁRIA - QUISSAMÁ
 SINALIZAÇÃO TURÍSTICA

FEV/2021 24/02/2021 01/04/2021 01/04/2021 01/04/2021

BRUNO V. M. SILVA Mônica H. Z. de Oliveira

NOTAS

- LEGENDA
- placa baixa um poste
 - placa baixa três postes
 - placa baixa dois postes
 - semi-pórtico
 - pórtico

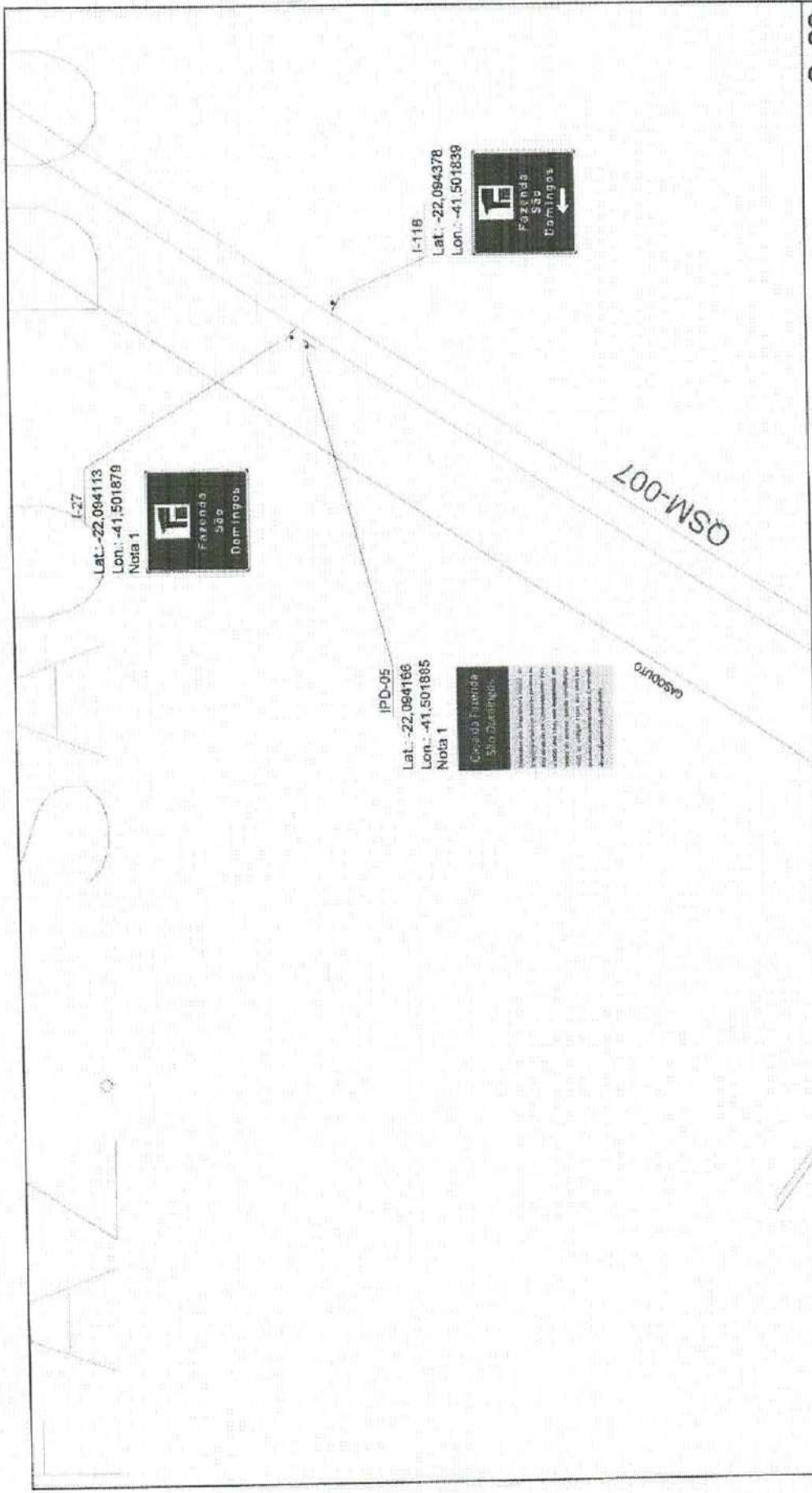

Ca23

<p>IEEA INSTITUTO ESTADUAL DE ENGENHARIA E ARQUITETURA</p>	<p>PROJETO DE SINALIZAÇÃO VIÁRIA - QUISSAMÁ SINALIZAÇÃO TURÍSTICA</p>
<p>SECRETARIA DE TRANSPORTES Miguel H. A. de Lencastre</p>	<p>SECRETARIA DE ENGENHARIA E ARQUITETURA SINALIZAÇÃO TURÍSTICA</p>
<p>DATA: 21/07/2020</p>	<p>PROJ. Nº: 023</p>

LEGENDA



- placa baixa um poste
- placa baixa três postes
- placa baixa dois postes
- semi-pórtico
- pórtico

NOTAS

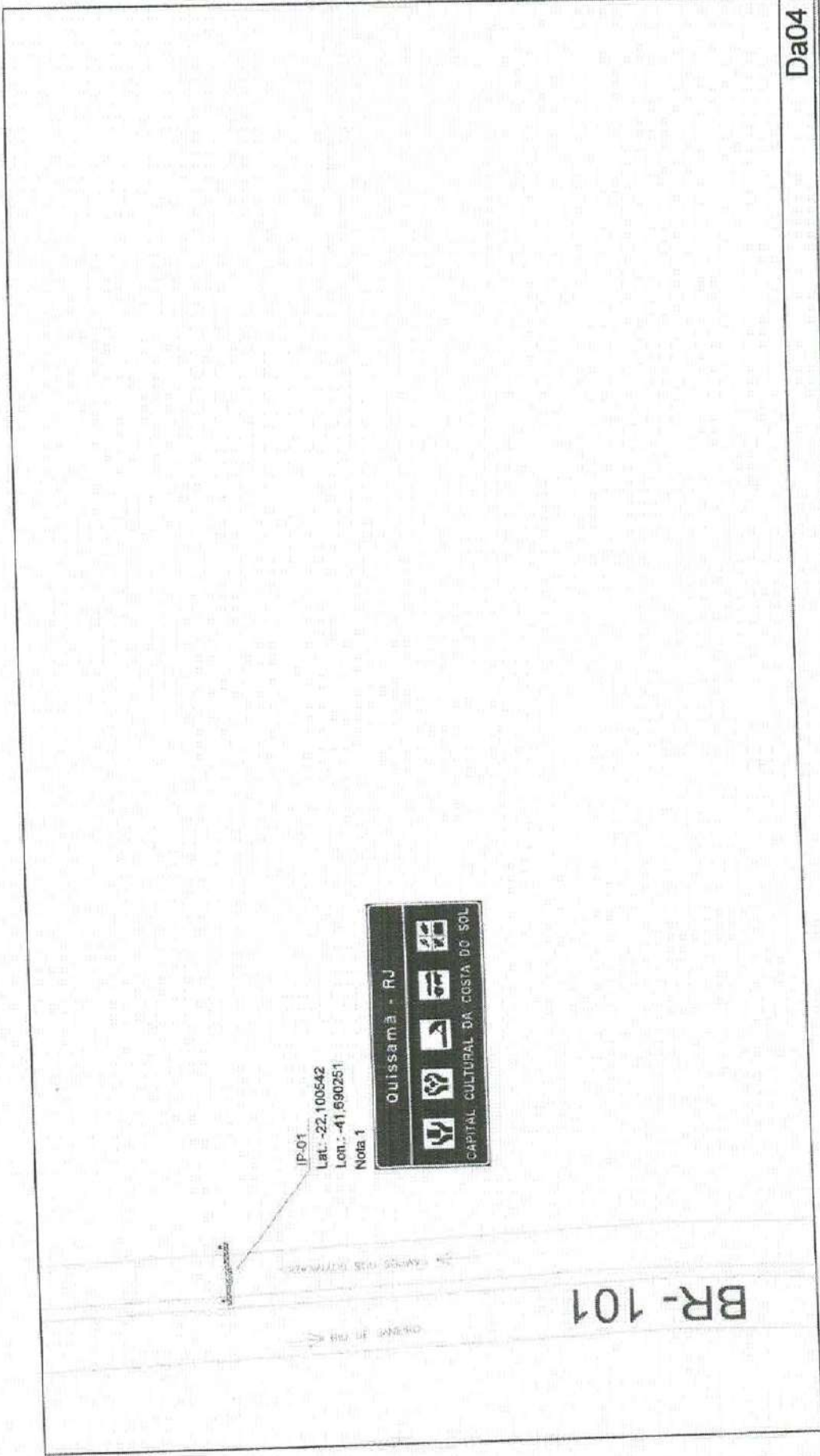
- Atenção para a tubulação de gás na região.



Da04

		INSTITUTO ESTADUAL DE ENGENHARIA E ARQUITETURA DEPARTAMENTO TÉCNICA - MPTEC
		PROJETO DE SINALIZAÇÃO VIÁRIA - QUISSAMA SINALIZAÇÃO TURÍSTICA
DATA: 21/07/2020	PROJETO:	REV.: 0
AUTOR: ENG.º JOSÉ CARLOS ALVES DE MOURA		

NOTAS



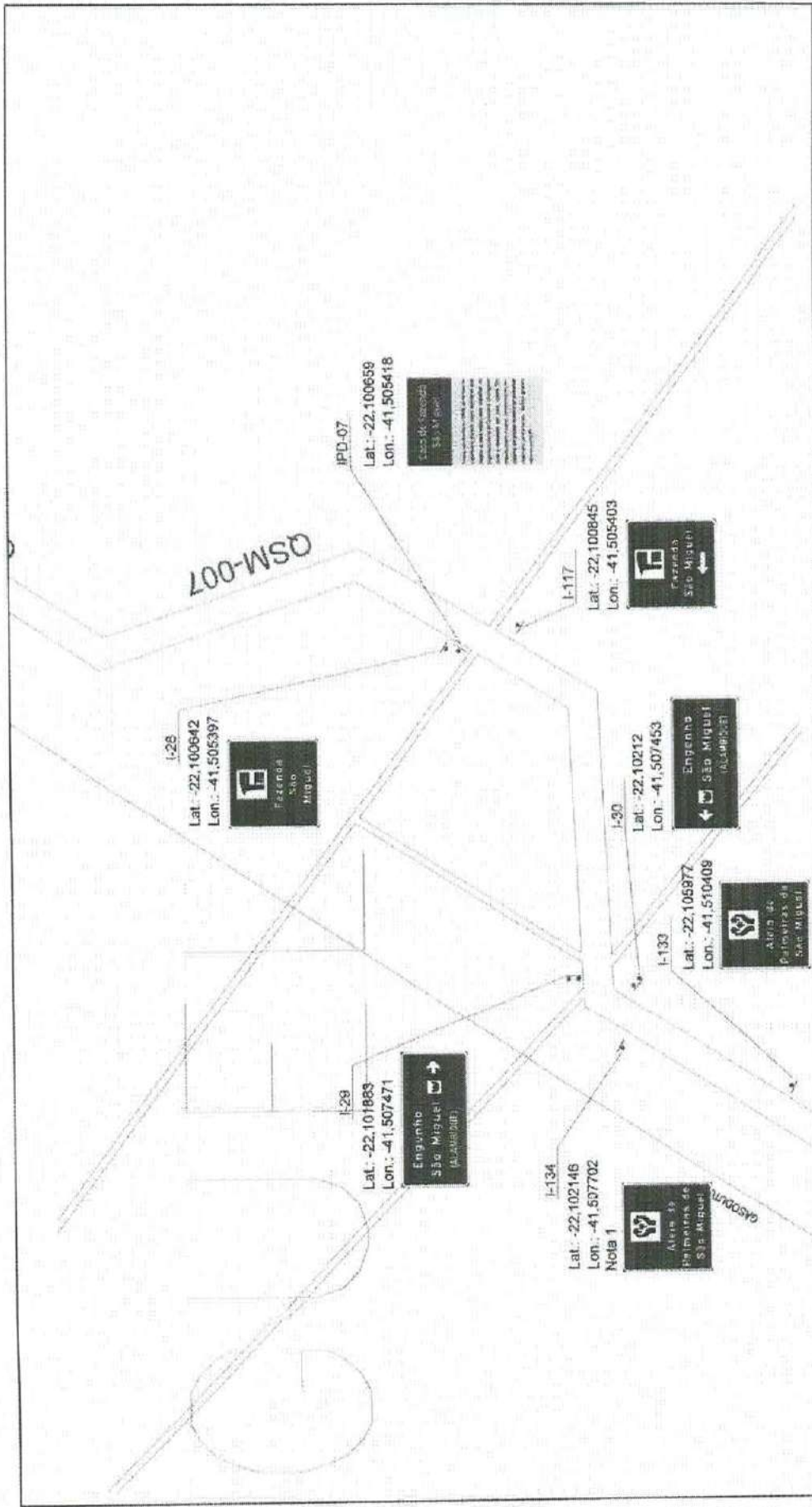

1. Possui defensa em um dos lados, instalar no canteiro.

LEGENDA

- placa baixa um poste
- placa baixa dois postes
- placa baixa três postes
- semi-pórtico
- pórtico



Da23

 INSTITUTO ESTADUAL DE ENGENHARIA E ARQUITETURA <small>INSTITUTO DE ENGENHARIA, TÉCNICA E ARQUITETURA</small>	 PROJETO DE SINALIZAÇÃO VIÁRIA - QUISSAMÃ SINALIZAÇÃO TURÍSTICA
 Engenharia de Transportes	 ESM
Professor: MOISÉS H. Z. DE OLIVEIRA	DATA: 21/07/2020 ESCALA: 50:1 REV. 01

NOTAS

1. Atenção para a tubulação de gás na região.

LEGENDA

- placa baixa um poste
- placa baixa três postes
- placa baixa dois postes
- semi-pórtico
- pórtico



ISP-24
 Lat.: -22,100700
 Lon.: -41,477427

MUSEU CASA QUISSAMA
 ESTACIONAMENTO →

I-25
 Lat.: -22,101847
 Lon.: -41,475569

MUSEU CASA QUISSAMA

Da26

INSTITUTO ESTADUAL DE ENGENHARIA E ARQUITETURA
 DIRETORIA TÉCNICA - PART. 1

PROJETO DE SINALIZAÇÃO VIÁRIA - QUISSAMA
 SINALIZAÇÃO TURÍSTICA

BR/RS/RS
 INSTITUTO ESTADUAL DE ENGENHARIA E ARQUITETURA

DATA: 23/07/2020 LOCAL: SERRAVALIA, RS, O

PROJETA: DLS

NOTAS

- LEGENDA
- placa baixa um poste
 - placa baixa três postes ***
 - placa baixa dois postes **
 - semi-pórtico
 - pórtico

P.M.Q.
 Processo nº 9982/21
 Rubrica RP Fls. 1272

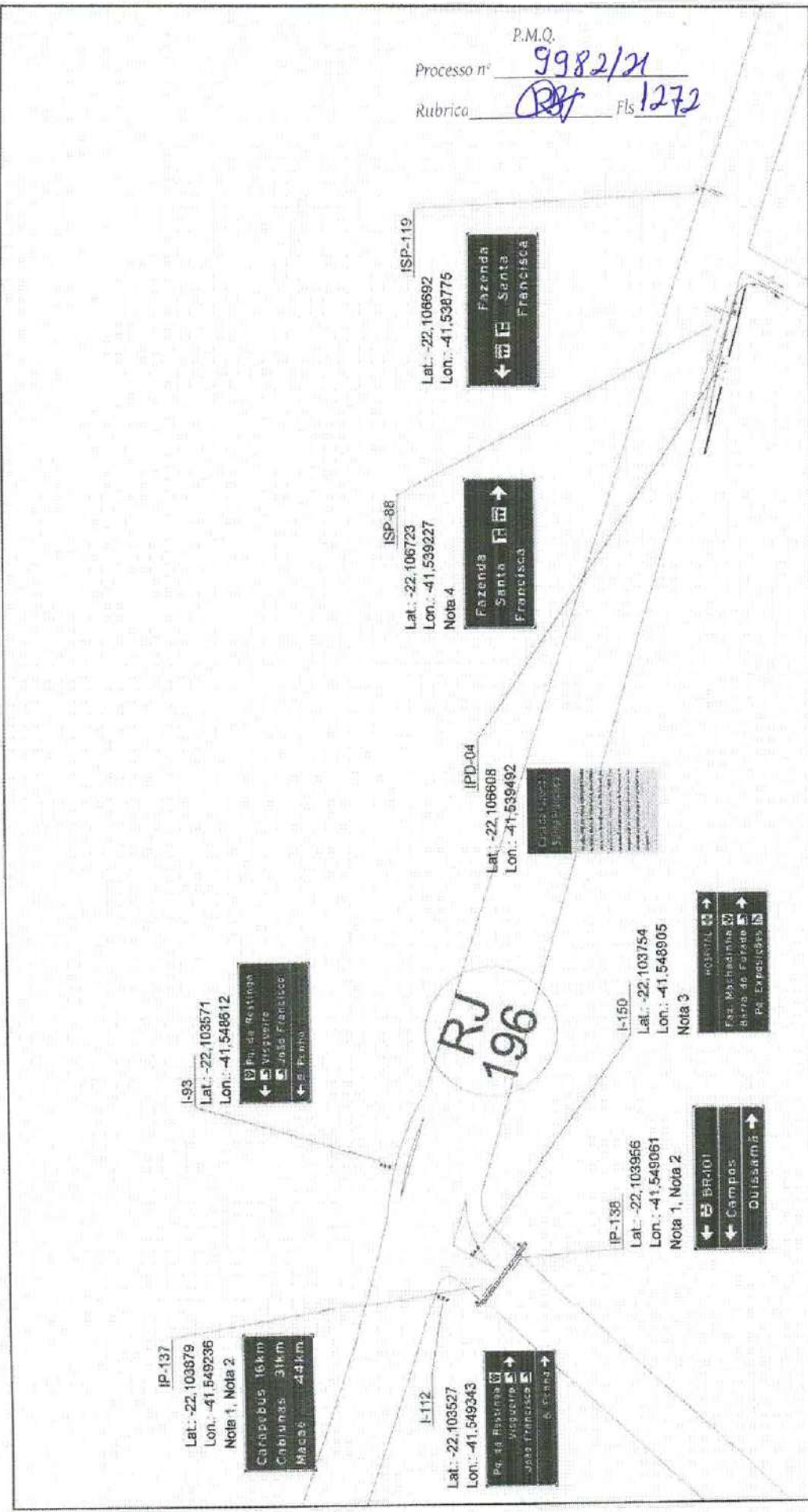

LEGENDA

placa baixa um poste
 placa baixa dois postes
 semi-pôntico
 pôntico

placa baixa três postes
 placa baixa dois postes
 cerca existente
 placa existente a ser substituída
 Pórtico existente em boas condições, deverá ser mantido
 Pórtico existente em más condições, deverá ser mantido

NOTAS

1. Placa existente a ser substituída
 2. Pórtico existente em boas condições, deverá ser mantido
 3. Implantar no canteiro existente
 4. Implantar defesa

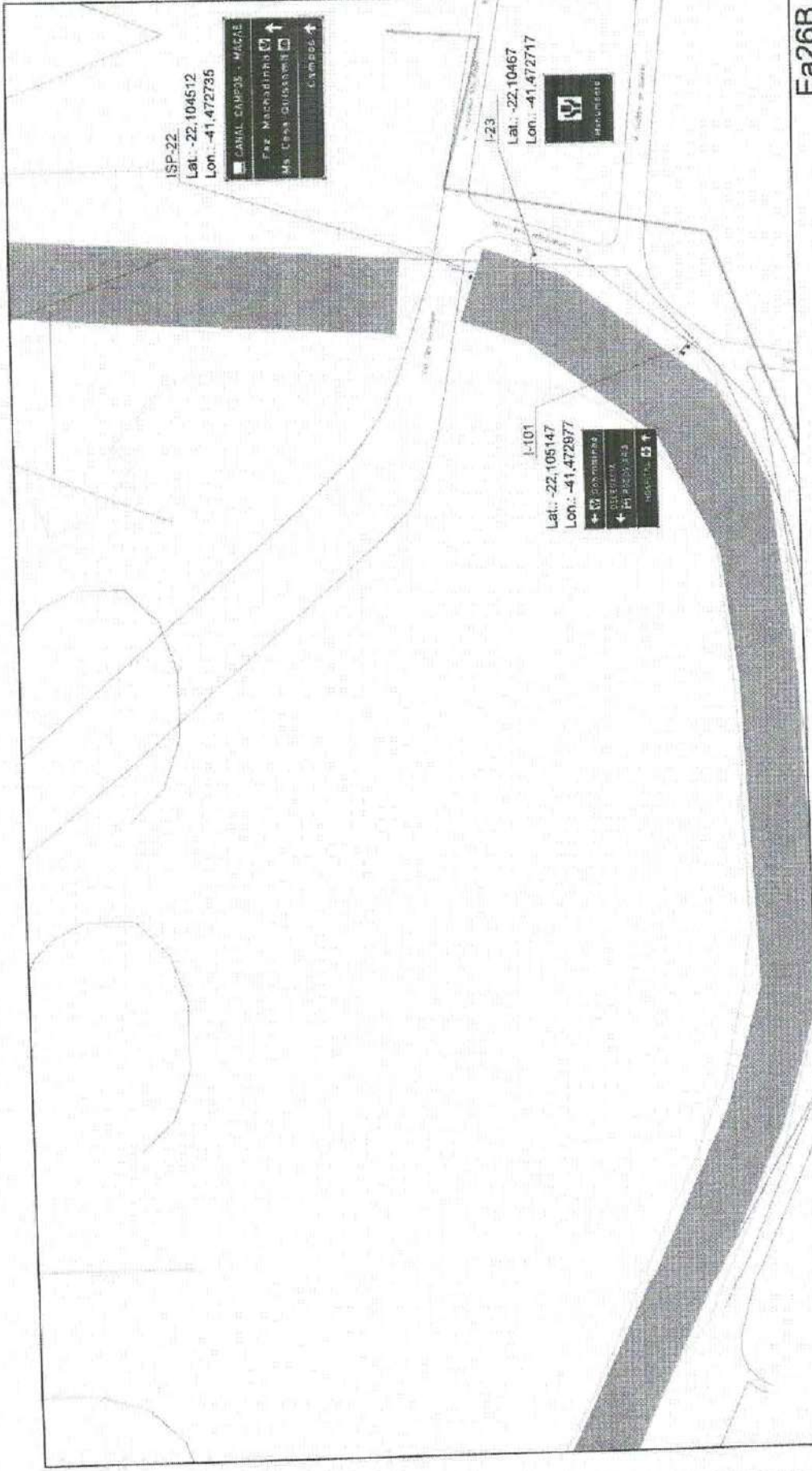

Ea26B

INSTITUTO ESTADUAL DE ENGENHARIA E ARQUITETURA
 DIRETORIA TÉCNICA - IBRTE

PROJETO DE SINALIZAÇÃO VIÁRIA - QUIRSAMA
 SINALIZAÇÃO TURÍSTICA

REPOSIÇÃO TÉCNICA: Manoel H. L. de Oliveira DATA: 21/02/2020 EBS: 03 PROJ: SEMCALIA US: 00000101

NOTAS

- LEGENDA**
- placa baixa um poste
 - placa baixa três postes ***
 - placa baixa dois postes **
 - semi-pórtico
 - pórtico

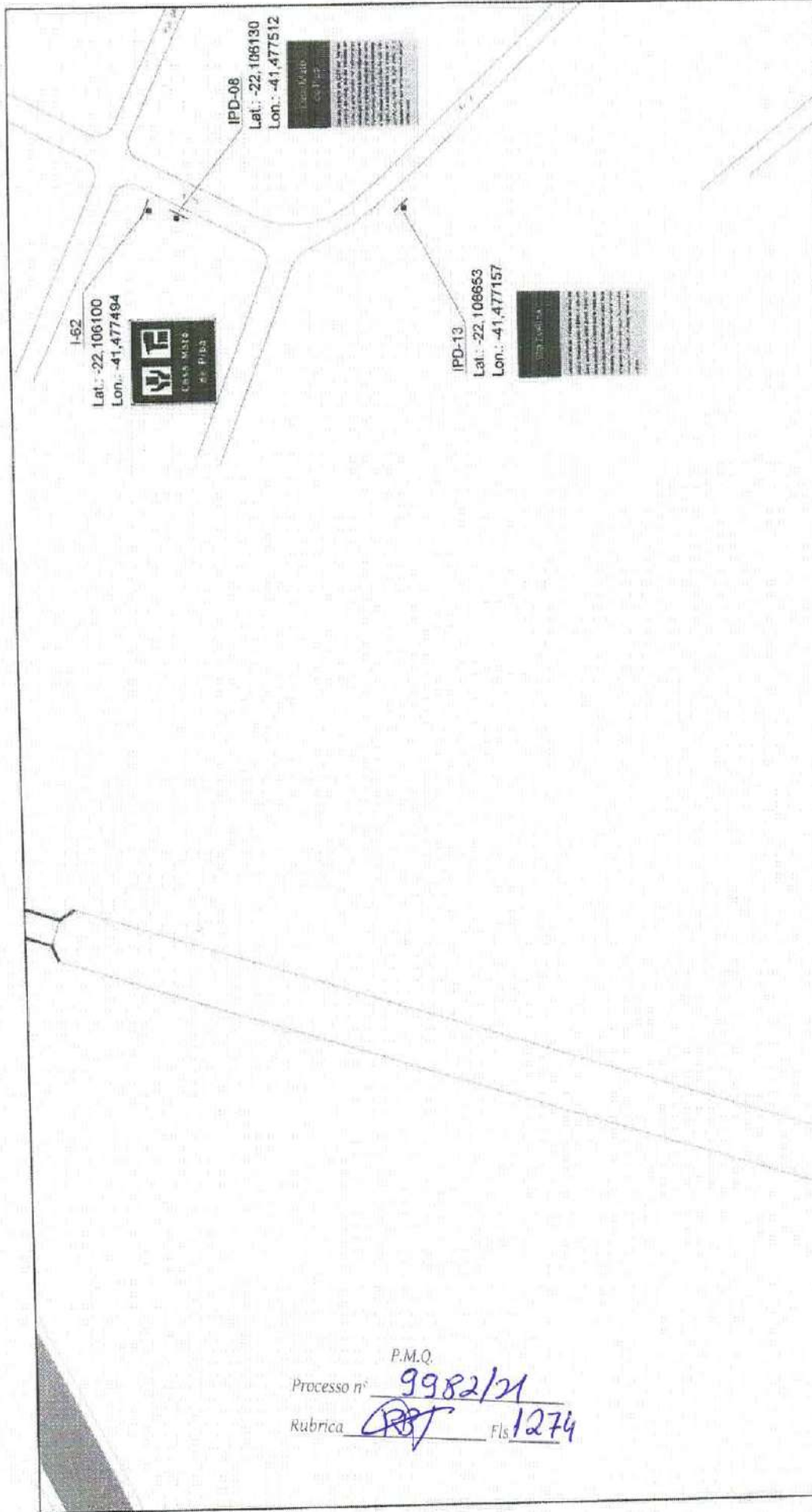

Processo n° 9982/21 P.M.Q.
 Rubrica [Signature] Fls 1274

Ea26C

INSTITUTO ESTADUAL DE ENGENHARIA E ARQUITETURA
 DIRETORIA TÉCNICA - DIRETORIA

PROJETO DE SINALIZAÇÃO VIÁRIA - QUISSAMÁ
 SINALIZAÇÃO TURÍSTICA

RESPONSÁVEL TÉCNICO: Abner H. Z. de Oliveira DATA: 25/02/2011 ESCALA: SIGESCALA REV. 1

ES

BRASILEIRA

NOTAS

- LEGENDA**
- placa baixa um poste
 - placa baixa três postes
 - placa baixa dois postes
 - semi-pórtico
 - pórtico

1

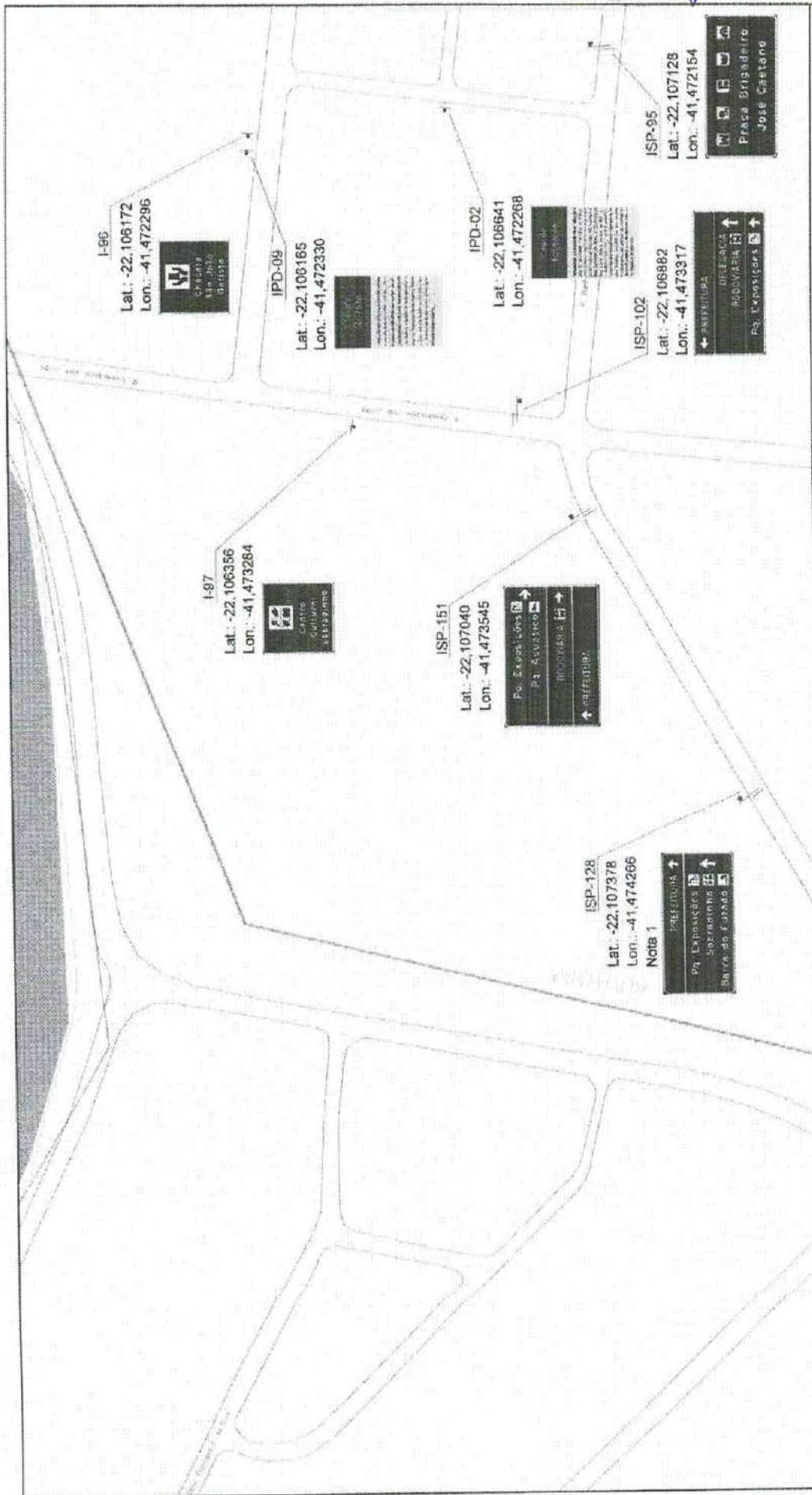

Ea26D

INSTITUTO ESTADUAL DE ENGENHARIA E ARQUITETURA
 DIRETORIA TÉCNICA - DITEC

PROJETO DE SINALIZAÇÃO VIÁRIA - OUISSAMÁ
 SINALIZAÇÃO TURÍSTICA

PROJ. 2010/001
 DATA: 25/02/2011
 ESCALA: SPESCALA
 PROJ. FRANCISCA EAD

UNIVERSIDADE TECNOLÓGICA
 Mônica H. Z. de Oliveira

LEGENDA

- placa baixa um poste
- placa baixa dois postes
- semi-pórtico
- pórtico

NOTAS

1. Placa existente a ser substituída

1

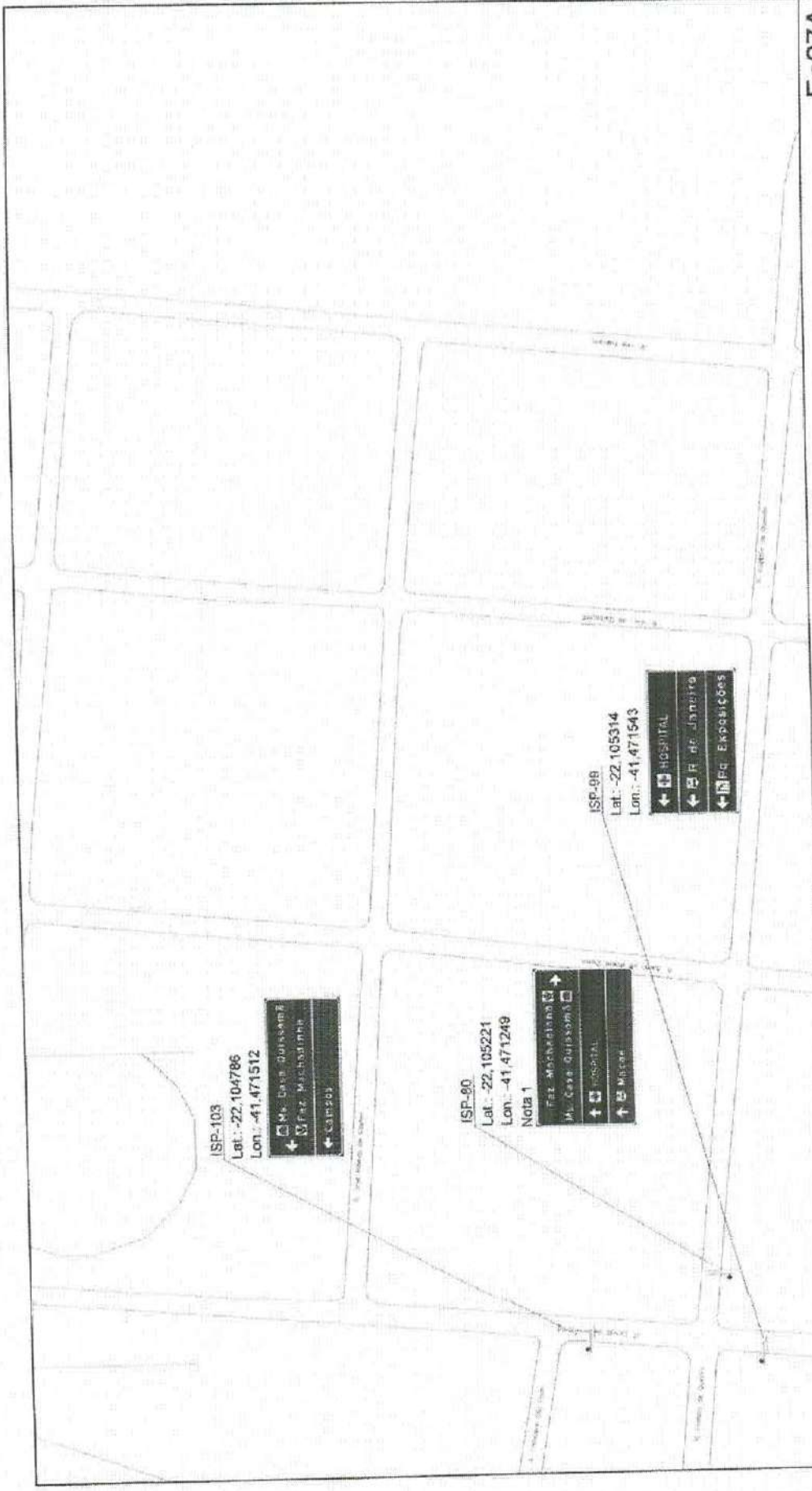

Ea27A

INSTITUTO ESTADUAL DE ENGENHARIA E ARQUITETURA
INSTITUTO ESTADUAL DE ENGENHARIA E ARQUITETURA

PROJETO DE SINALIZAÇÃO VIÁRIA - QUISSAMÃ
SINALIZAÇÃO TURÍSTICA

LEGENDA
 placa baixa um poste
 placa baixa três postes ***
 placa baixa dois postes
 semi-pórtico
 pórtico

NOTAS
 1. Remover placa existente instalada no poste do lado oposto

INFORMAÇÕES GERAIS
 Município: Quissamã / UF: MA
 Data: 11/07/2021 / Escala: 1:500 / Folha: 11

INSTITUTO ESTADUAL DE ENGENHARIA E ARQUITETURA
INSTITUTO ESTADUAL DE ENGENHARIA E ARQUITETURA

(Handwritten mark)



Ea27C

INSTITUTO ESTADUAL DE ENGENHARIA E ARQUITETURA
DEPARTAMENTO TÉCNICO - DORTEC

PROJETO DE SINALIZAÇÃO VIÁRIA - QUISSAMÁ
SINALIZAÇÃO TURÍSTICA

PROFESSOR TUTOR: Mônica H. Z. de Oliveira DATA: 21/07/2020 ESCALA: 1:500 FIC Nº: 15027

NOTAS

1. Adotar altura entre a base da placa e o chão igual a 2,5m.
2. Placa existente a substituir

LEGENDA

placa baixa um poste

placa baixa três postes

placa baixa dois postes

semif-pórtico

pórtico



Ea27D

INSTITUTO ESTADUAL DE ENGENHARIA E ARQUITETURA
 DIRETORIA TÉCNICA - IRETEL

PROJETO DE SINALIZAÇÃO VIÁRIA - OUISSAMÁ
 SINALIZAÇÃO TURÍSTICA

MAPA Nº 2. de OUBATIS

DATA: 21/07/2016

FEIC: 0

ESCALA: 1:500

PROJETA: 9227

LEGENDA

- placa baixa um poste
- placa baixa dois postes
- semi-póntico
- póntico

NOTAS

1. Implantar na rotação

placa baixa três postes

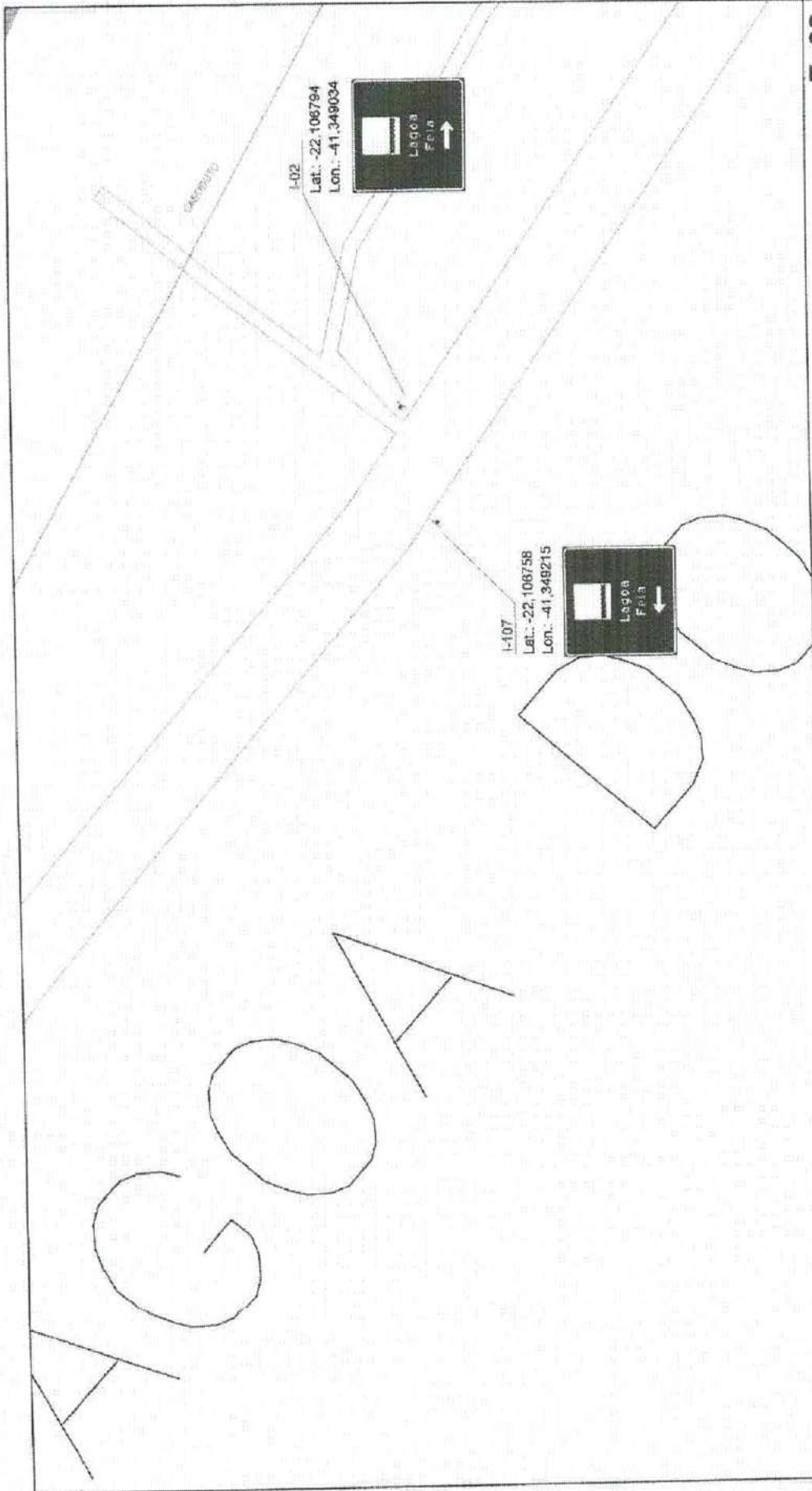

Ea39

INSTITUTO ESTADUAL DE ENGENHARIA E ARQUITETURA
DIREToria Técnica - DRETec

PROJETO DE SINALIZAÇÃO VIÁRIA - QUISSAMÁ
SINALIZAÇÃO TURÍSTICA

Rua: 21/09/2020 DW: A.L. SUCALAI RT: 03

RESPONSÁVEL TÉCNICO: Mônica H. Z. de OROSSEL DATA: 21/09/2020 DW: A.L. SUCALAI RT: 03

NOTAS

LEGENDA

- placa baixa um poste
- placa baixa três postes
- placa baixa dois postes
- semi-pôrtico
- pôrtico



QSM - 107

I-08
Lat.: -22,11093
Lon.: -41,164266

Capela de
São Miguel
de Fuzada

Ea58

INSTITUTO ESTADUAL DE ENGENHARIA E ARQUITETURA
DIRETORIA TÉCNICA - DITEC

PROJETO DE SINALIZAÇÃO VIÁRIA - QUISSAMA
SINALIZAÇÃO TURÍSTICA

Estado do Rio Grande do Sul

INSTITUTO FEDERAL DE EDUCAÇÃO, CIÊNCIA E TECNOLOGIA DO RIO GRANDE DO SUL
INSTITUTO DE ARQUITETURA E URBANISMO

NOTAS

LEGENDA

- placa baixa um poste
- placa baixa dois postes
- semi-pórtico
- pórtico
- placa baixa três postes

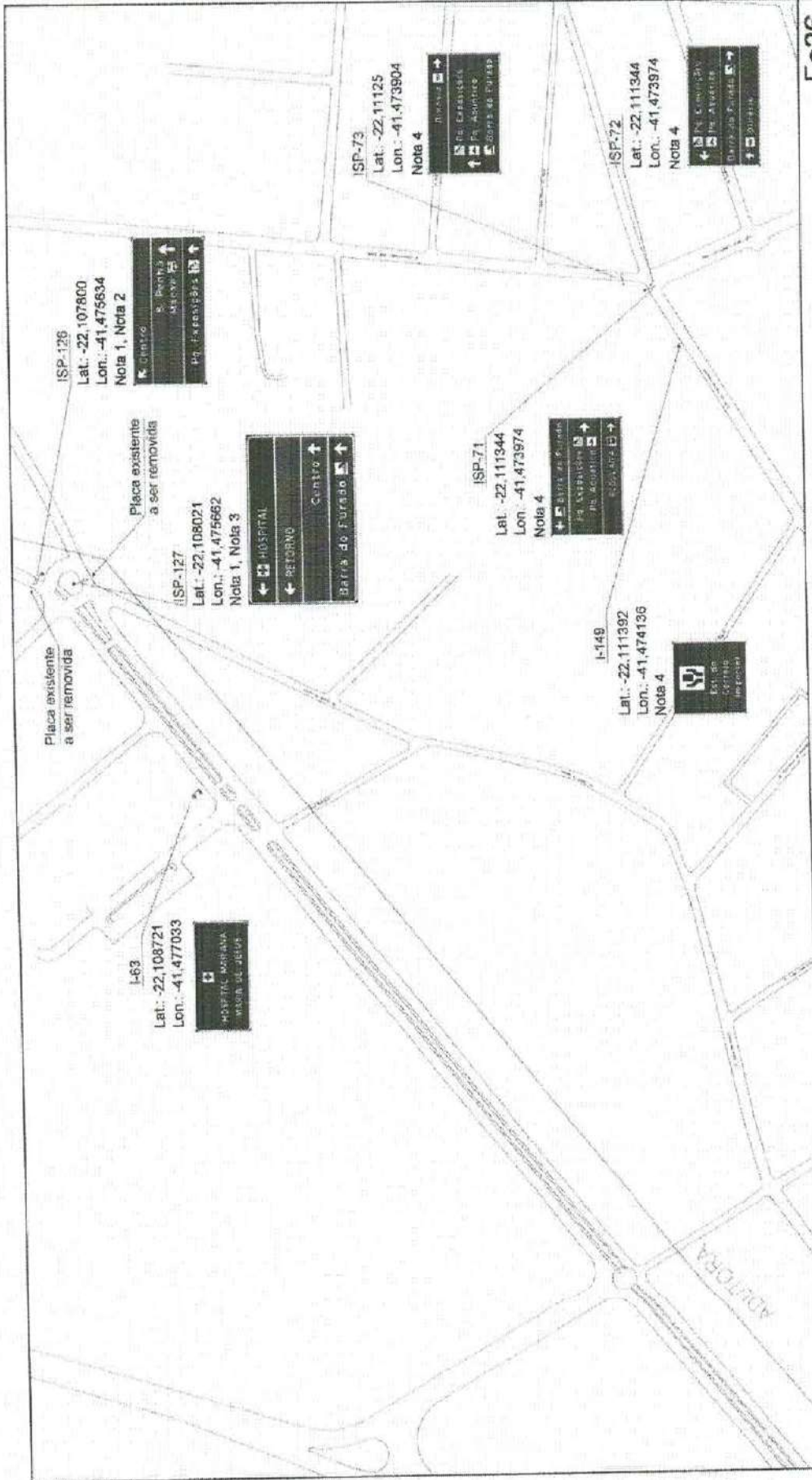

Fa26

<p>INSTITUTO ESTADUAL DE ENGENHARIA E ARQUITETURA DIRETORIA TÉCNICA - DTP/EEA</p>		<p>PROJETO DE SINALIZAÇÃO VIÁRIA - QUISSAMÃ SINALIZAÇÃO TURÍSTICA</p>		<p>COMPANHIA DE SANEAMENTO DE SÃO PAULO</p>
<p>NOTAS</p> <p>3. Implantar na rotatória</p> <p>4. Placa existente a substituir</p>		<p>LEGENDA</p> <p>placa baixa um poste</p> <p>placa baixa três postes</p> <p>placa baixa dois postes</p> <p>semi-pórtico</p> <p>pórtico</p>		<p>NOTA</p> <p>21/07/2020</p> <p>PROJ. G. SENEZALIA</p> <p>PROF. G. SENEZALIA</p>

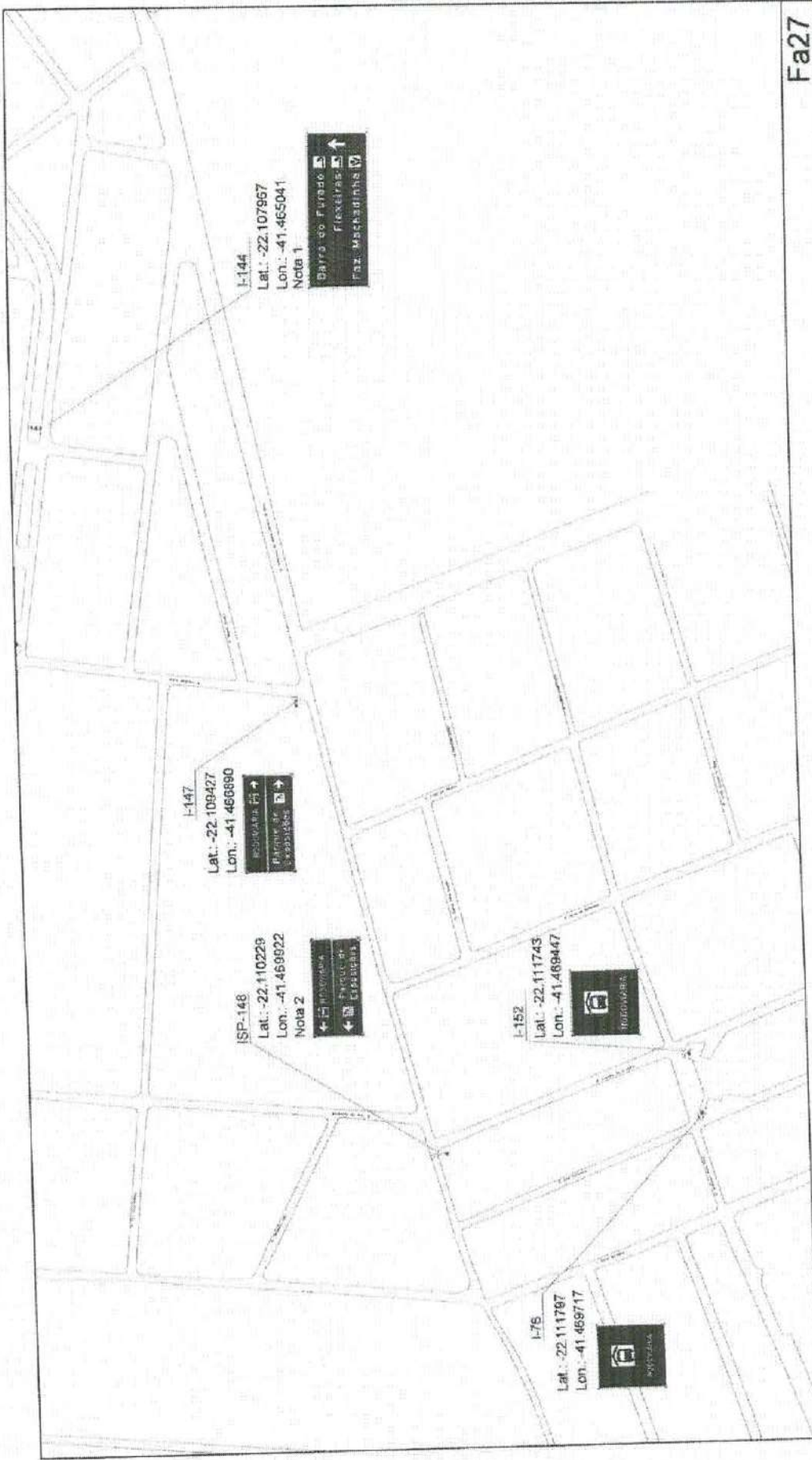

Fa27

INSTITUTO ESTADUAL DE ENGENHARIA E ARQUITETURA
 DIRETORIA TÉCNICA - DITEC

PROJETO DE SINALIZAÇÃO VIÁRIA - QUISSAMA
 SINALIZAÇÃO TURÍSTICA

ESPA

PROFESSOR RESPONSÁVEL: Márcia H. Z. B. Ribeiro DATA: 21/07/2020 ESCALA: 1:1000 Nº: 03 FOLHA: 1282

NOTAS

1. Implantar no canteiro central placa baixa três postes ***
2. Remover um dos tocos de ferro para implantar a placa

LEGENDA

- placa baixa um poste
- placa baixa dois postes
- semi-pórtico
- pórtico

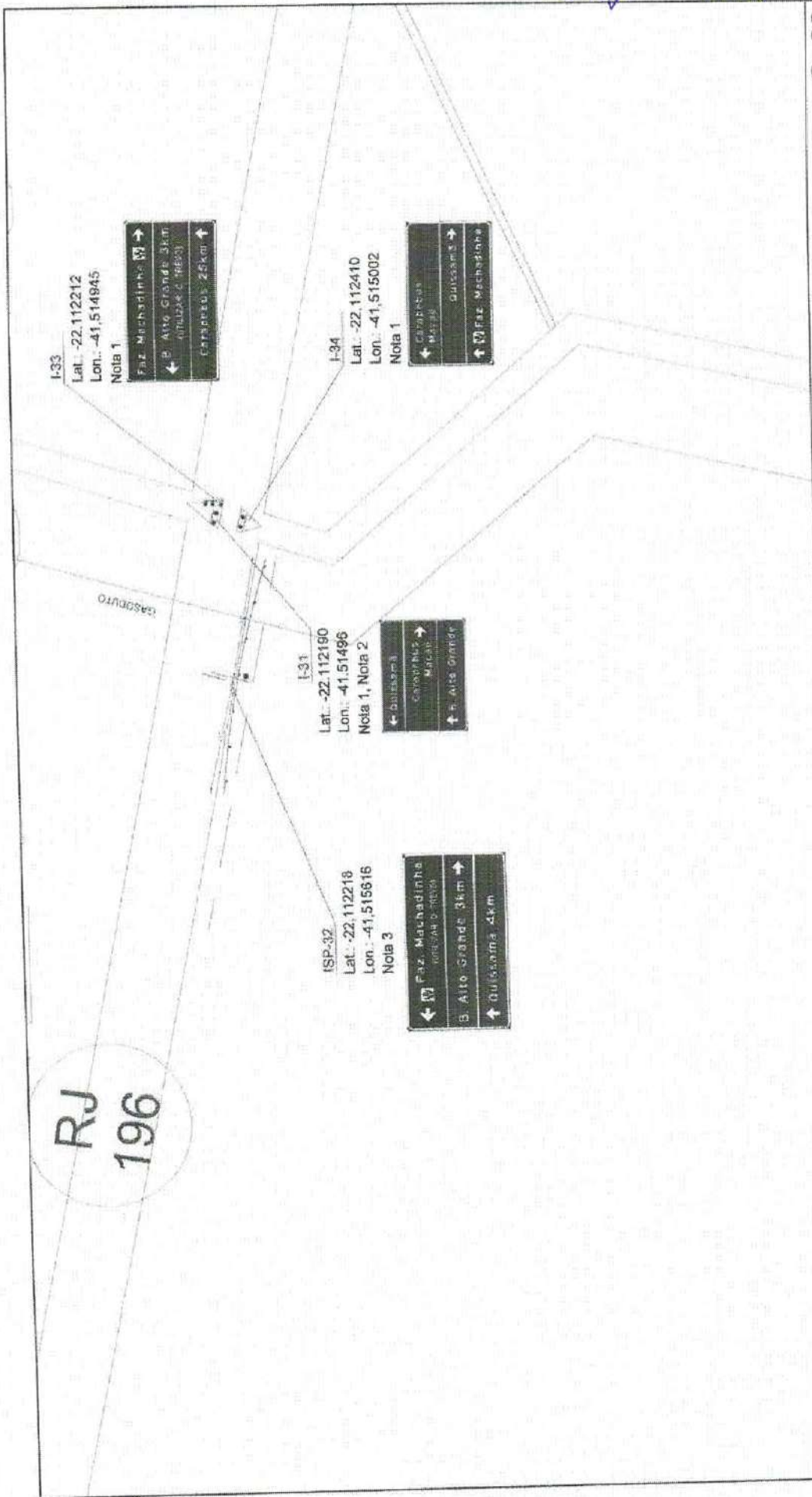

Ga22

INSTITUTO ESTADUAL DE ENGENHARIA E ARQUITETURA
DIRETORIA TÉCNICA - DIBTEC

PROJETO DE SINALIZAÇÃO VIÁRIA - QUISSAMÃ
SINALIZAÇÃO TURÍSTICA

RESPONSÁVEL TÉCNICO: *Mônica H. Z. de Oliveira*

DATA: 18/05/2021

DE ALTA: SENSALIA

DE BAIXA: BT

PROJETA: GA22

NOTAS





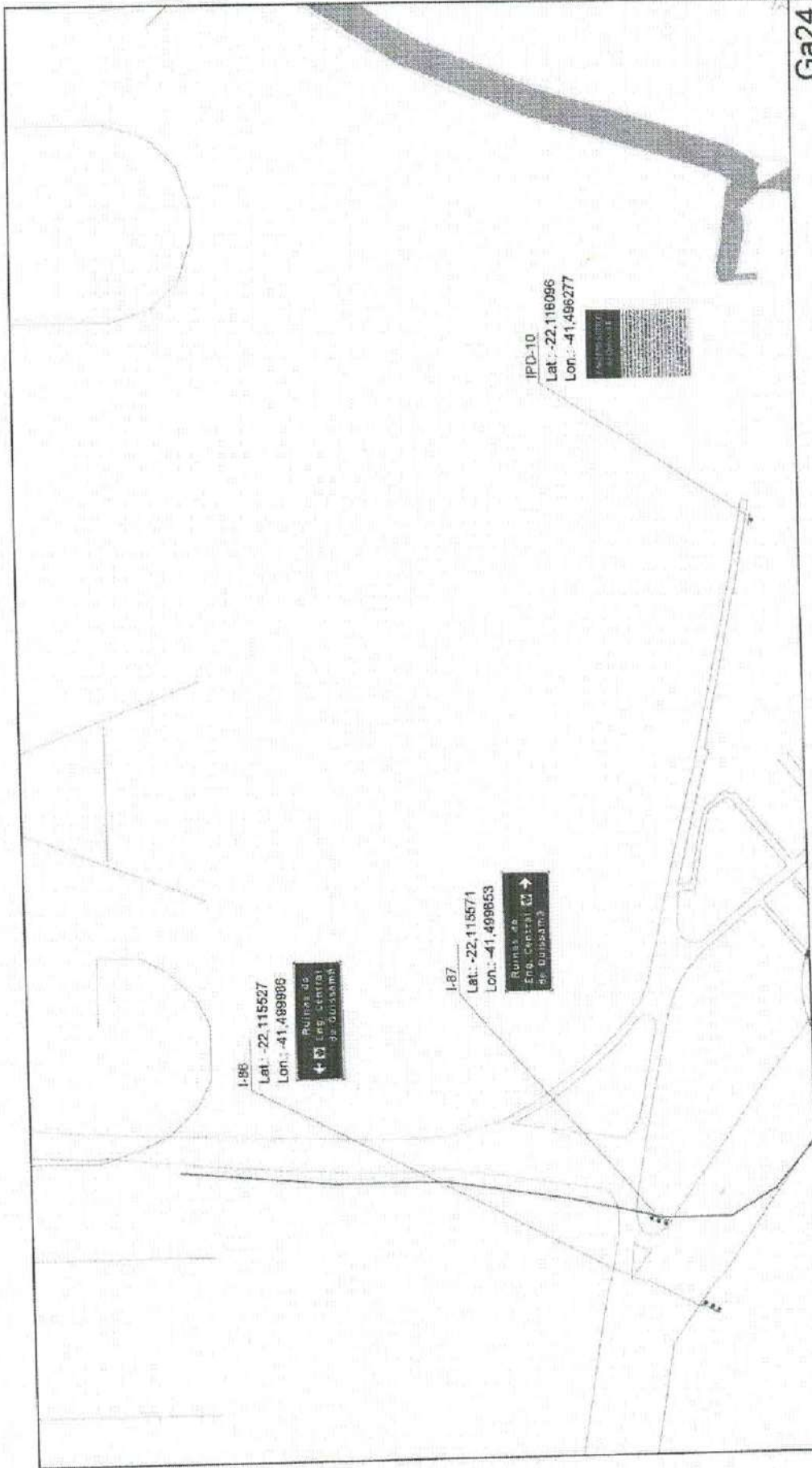

1. Placas a serem instaladas em canteiros existentes no local
2. Placa existente a ser substituída
3. Implantar defensas

LEGENDA

- placa baixa um poste
- placa baixa três postes ***
- placa baixa dois postes **
- defensa metálica
- cerca existente - - - -
- semi-pórtico
- pórtico



Ga24

		INSTITUTO ESTADUAL DE ENGENHARIA E ARQUITETURA <small>DIRETORIA TÉCNICA - DIREC.</small>			
		PROJETO DE SINALIZAÇÃO VIÁRIA - QUISSAMA SINALIZAÇÃO TURÍSTICA		DATA: 11/07/2021	
RESPONSÁVEL TÉCNICO: Miguel H. Z. de Oliveira		ESCALA: SINALIZAÇÃO		FOLHA: 13	
LEGENDA		NOTAS			
placa baixa um poste		placa baixa três postes ***			
placa baixa dois postes #1					
semi-pórtico					
pórtico					

1

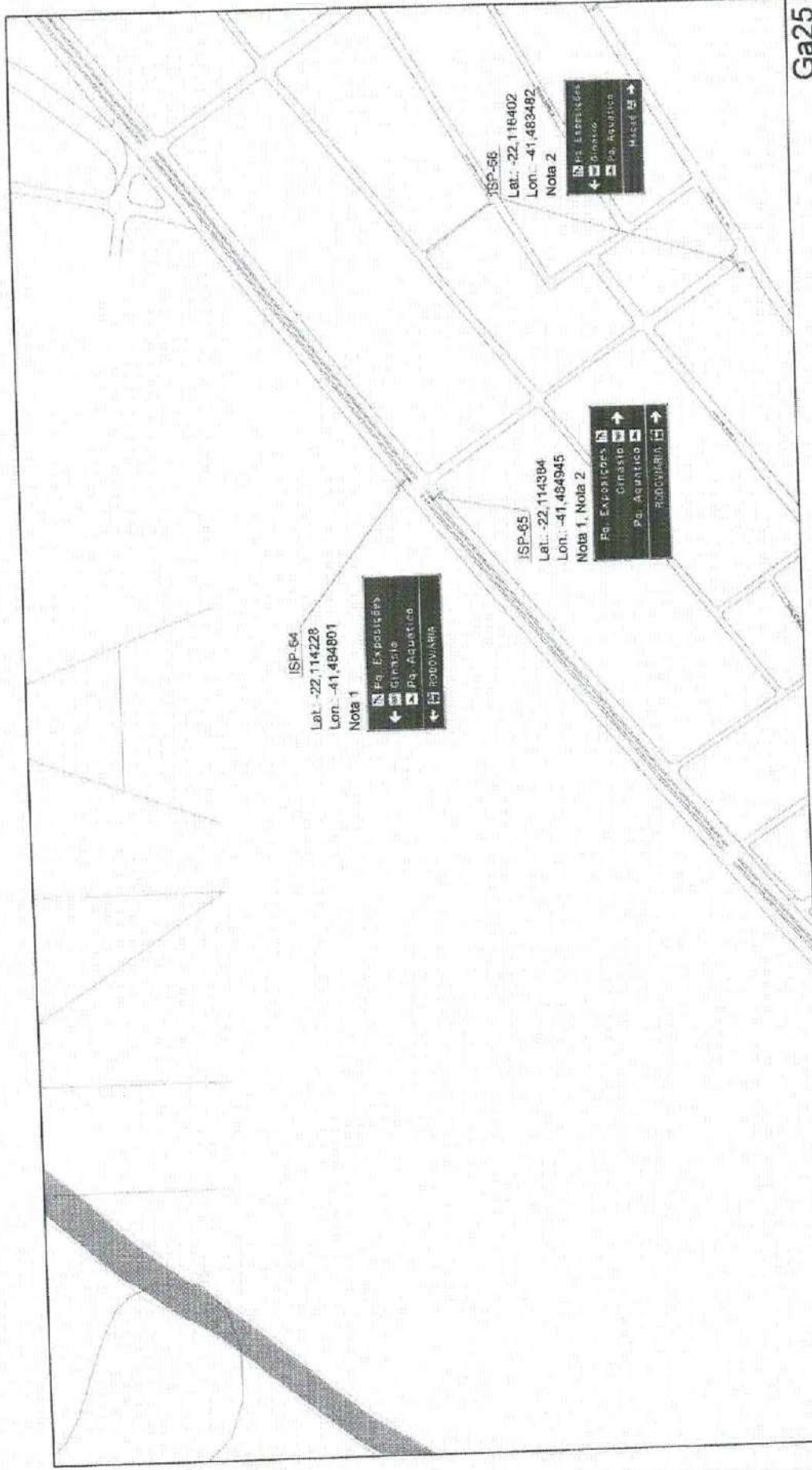

NOTAS
 1. Implantada no canteiro central
 2. Placa existente a ser substituída.

- LEGENDA
- placa baixa um poste
 - placa baixa três postes
 - placa baixa dois postes
 - semi-pórtico
 - pórtico

Ga25

INSTITUTO ESTADUAL DE ENGENHARIA E ARQUITETURA
 DIRETORIA TÉCNICA - MITEC
 PROJETO DE SINALIZAÇÃO VIÁRIA - QUISSAMA
 SINALIZAÇÃO TURÍSTICA

FEV 2025
 ESCALA: 1:1000
 DATA: 11/02/2025
 MENSALIZADA

PROJETO: 2025/01/01/0025

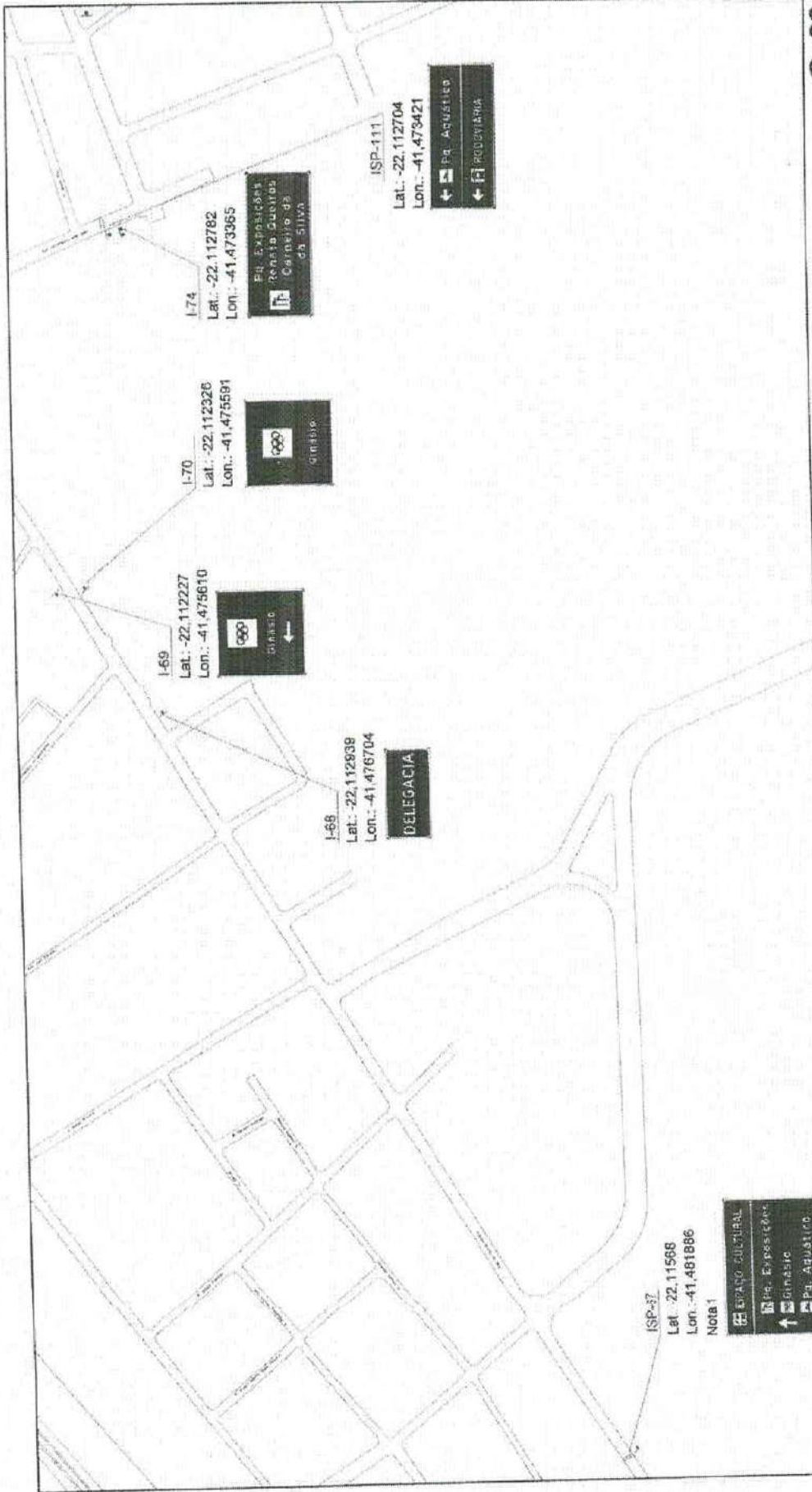

Ga26

INSTITUTO ESTADUAL DE ENGENHARIA E ARQUITETURA
DEBICOM, TÉCNICA, DIRETE

PROJETO DE SINALIZAÇÃO VIÁRIA - QUISSAMÁ
 SINALIZAÇÃO TURÍSTICA

PROJETO EXECUTIVO Nº 716/2020 DATA 05/06/2021

PROJETO DE SINALIZAÇÃO VIÁRIA - QUISSAMÁ
 SINALIZAÇÃO TURÍSTICA

PROJETO EXECUTIVO Nº 716/2020 DATA 05/06/2021

LEGENDA

- placa baixa um poste
- placa baixa dois postes
- semi-pórtico
- pórtico

NOTAS

1. Placa existente a ser substituída

LEGENDA

- Placa Cultural
- Placa Exposições
- Ginásio
- Placa Aquático

ISP-37
 Lat: -22.11588
 Lon: -41.48186
 Nota 1

I-66
 Lat: -22.112838
 Lon: -41.476704
 DELEGACIA

I-69
 Lat: -22.112227
 Lon: -41.475610
 GINÁSIO



I-70
 Lat: -22.112326
 Lon: -41.475591
 GINÁSIO

I-74
 Lat: -22.112782
 Lon: -41.473365
 Pl. Exposições
 Renato Gusmano
 Carneiro da
 Silva

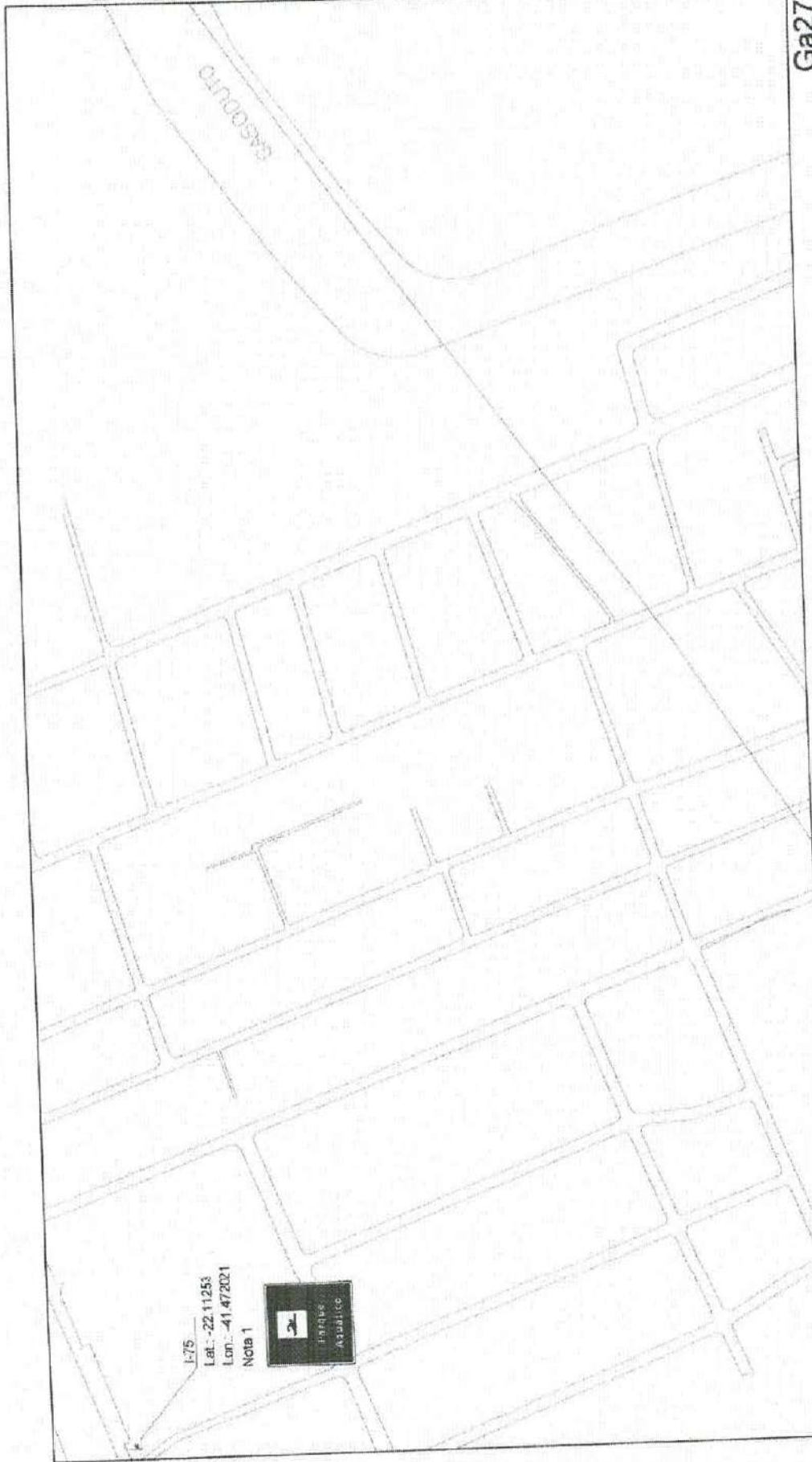
ISP-111
 Lat: -22.112704
 Lon: -41.473421
 Pl. Aquático
 RODoviARIA



Ga27

		INSTITUTO ESTADUAL DE ENGENHARIA E ARQUITETURA DIRETORIA TÉCNICA - DEBTE	
		PROJETO DE SINALIZAÇÃO VIÁRIA - OUISSAMÁ SINALIZAÇÃO TURÍSTICA	
DATA: 21/07/2020	ESCALA: 5000/1	Nº: 025	FOLHA: 01
MEMORIAL TÉCNICO - Vias: I. Z. de Distrib.			

NOTAS

1. Remover placa irregular existente

LEGENDA

- placa baixa um poste -
- placa baixa dois postes **
- semi-pórtico *
- pórtico *

- placa baixa três postes ***

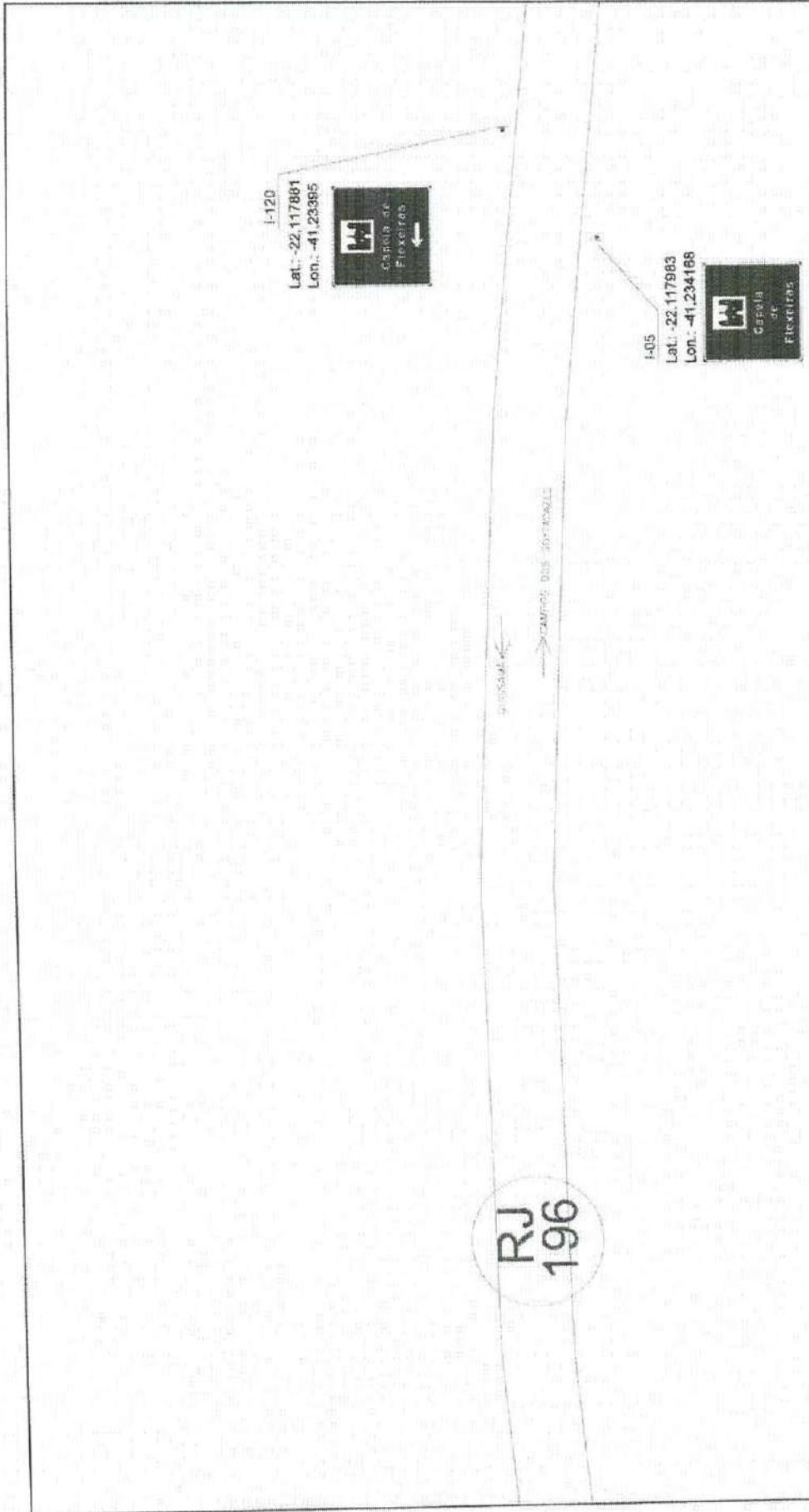

Ga50	
	INSTITUTO ESTADUAL DE ENGENHARIA E ARQUITETURA <small>DIRETORIA TÉCNICA - DINTET</small>
PROJETO DE SINALIZAÇÃO VIÁRIA - QUISSAMÁ SINALIZAÇÃO TURÍSTICA	
	<small>RESPONSÁVEL TÉCNICO: Mônica H. Z. de Oliveira</small> <small>DATA: 21/07/2023</small> <small>USUÁRIO: SFR/SALV</small> <small>PROJETO: 0</small>
LEGENDA	NOTAS
placa baixa um poste	placa baixa três postes
placa baixa dois postes	semi-pórtico
pórtico	



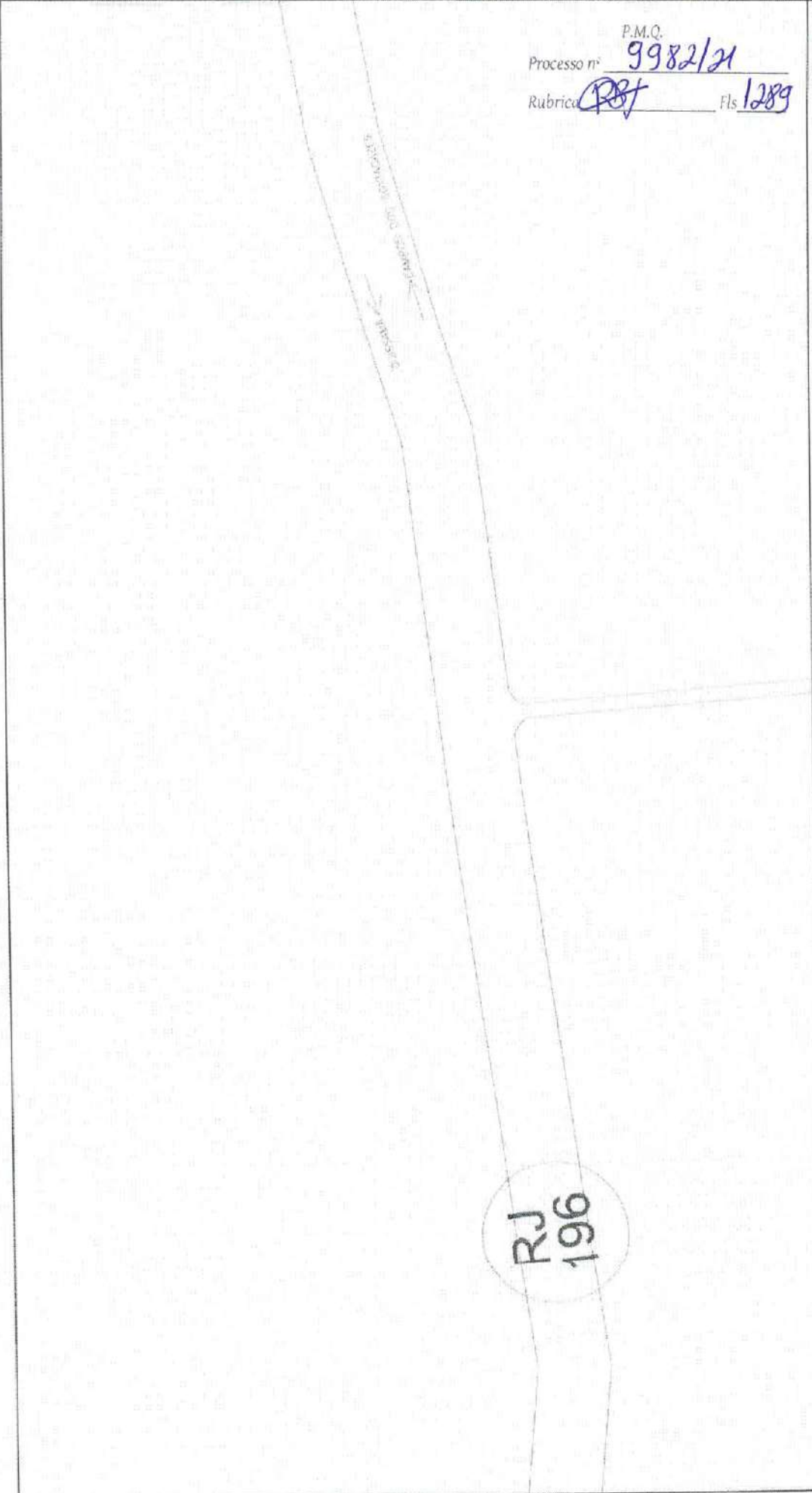

Processo nº 9982/21 P.M.Q.
 Rubrica [assinatura] Fls 1289

Ga51

LEGENDA

- placa baixa um poste
- placa baixa dois postes
- semi-pórtico
- pórtico

NOTAS

As placas ISP-03 e ISP-04 projetadas para esse local foram relocadas (prancha Ga52) de acordo com a determinação do DER/RJ e aprovação da Prefeitura de Quissamã.



INSTITUTO ESTADUAL DE ENGENHARIA E ARQUITETURA
 DIRETORIA TÉCNICA - DITEC

PROJETO DE SINALIZAÇÃO VIÁRIA - QUISSAMÃ
 SINALIZAÇÃO TURÍSTICA



RESERVADO - TÉCNICO Mônica H. Z. de Oliveira DATA 21/07/2021 ESCALA SENCALA 1/50 PRANCHA Ga51

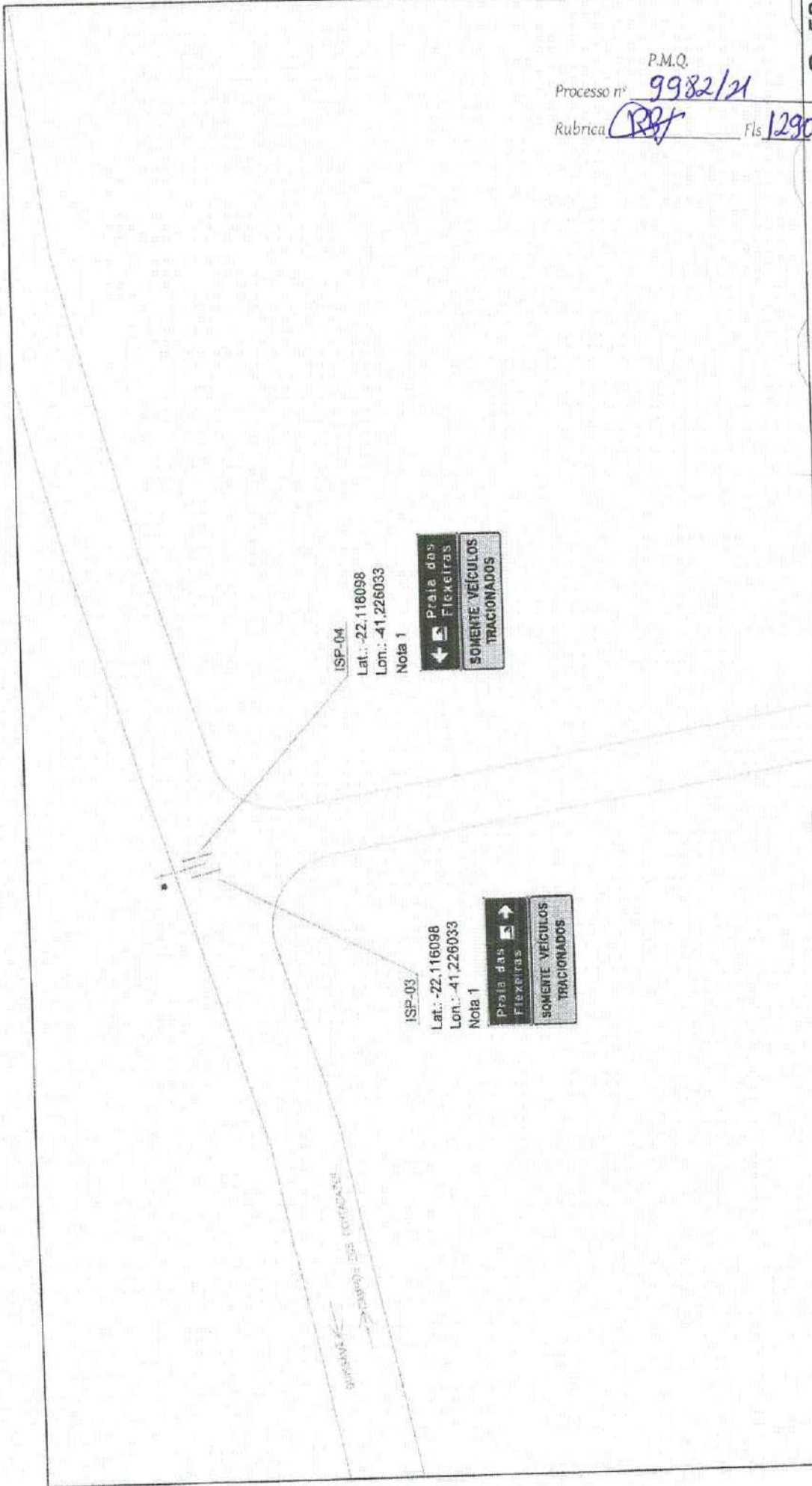

P.M.Q.
 Processo nº 9982/21
 Rubrica PRF Fls 1290

Ga52

INSTITUTO ESTADUAL DE ENGENHARIA E ARQUITETURA
 DIRETORIA TÉCNICA - IERTEC

PROJETO DE SINALIZAÇÃO VIÁRIA - QUISSAMÁ
 SINALIZAÇÃO TURÍSTICA

BRASILEIRO INSTITUTO DE ENGENHARIA E ARQUITETURA

DATA: 23/05/2021 ESCALA: 1:50000,00 REV: 0

PROJETA: Mônica H. Z. de Oliveira

NOTAS

1. Placas relocadas para esse ponto por determinação do DER/RJ com a aprovação da Prefeitura de Quissamá.

LEGENDA

- placa baixa um poste
- placa baixa três postes
- placa baixa dois postes
- semipórtico
- pórtico
- placa baixa três postes
- defensa metálica
- cerca existente

RJ
178

Processo n° 9982/21 P.M.Q.
 Rubrica [assinatura] Fls. 129/17

Ha17

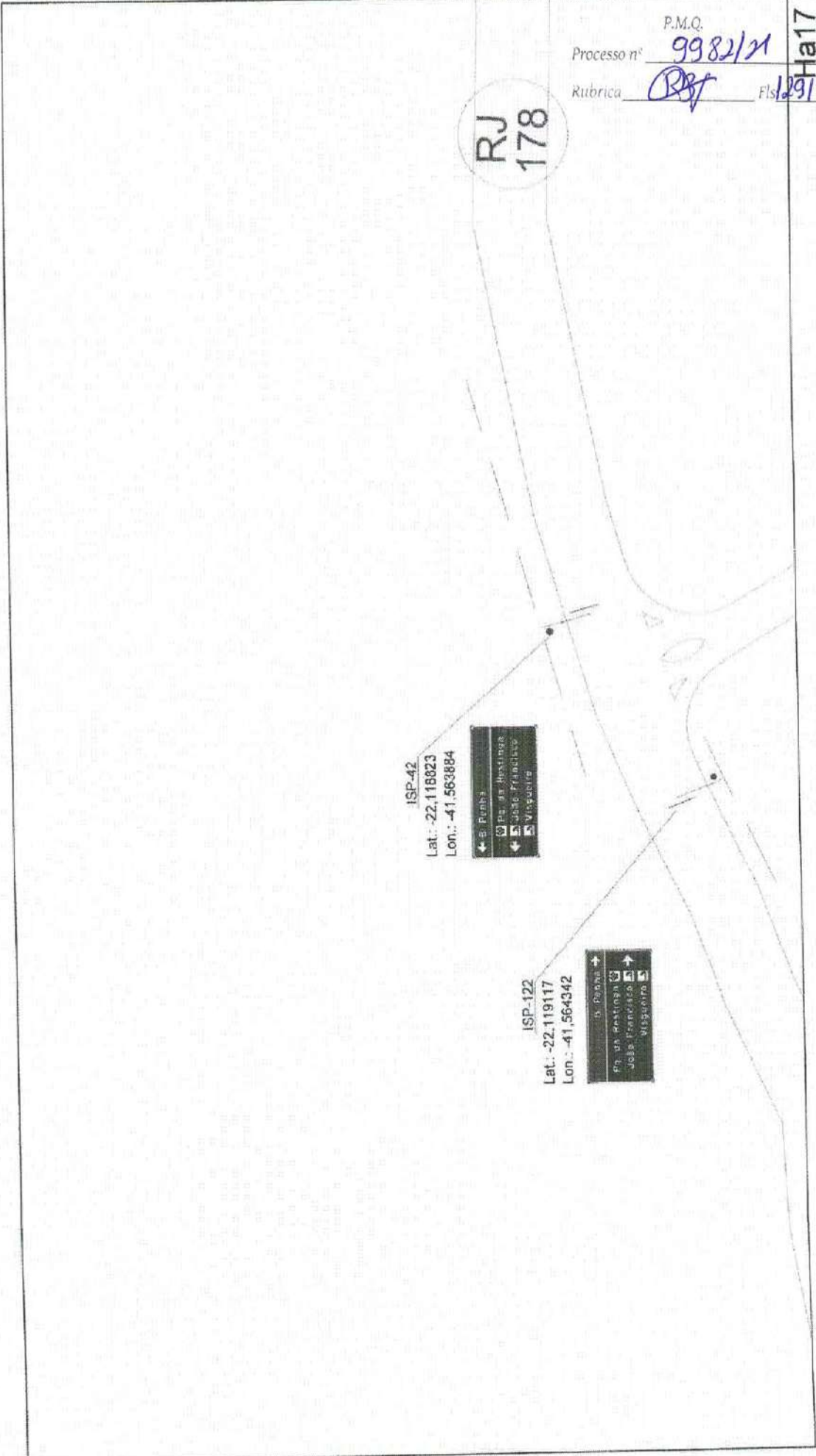

INSTITUTO ESTADUAL DE ENGENHARIA E ARQUITETURA
 DIRETORIA TÉCNICA - DIRTET

PROJETO DE SINALIZAÇÃO VIÁRIA - QUISSAMA
 SINALIZAÇÃO TURÍSTICA

LEGENDA

- placa baixa um poste
- placa baixa três postes
- placa baixa dois postes
- semi-pórtico
- pórtico
- placa baixa três postes
- defesa metálica
- cerca existente

NOTAS

DATA: 19/01/2021
 PROJ. ARQ.: SFS/CAUA
 DES.:
 RESPONSÁVEL TÉCNICO: Mônica H. Z. de Oliveira

FRANQUIA: HR17

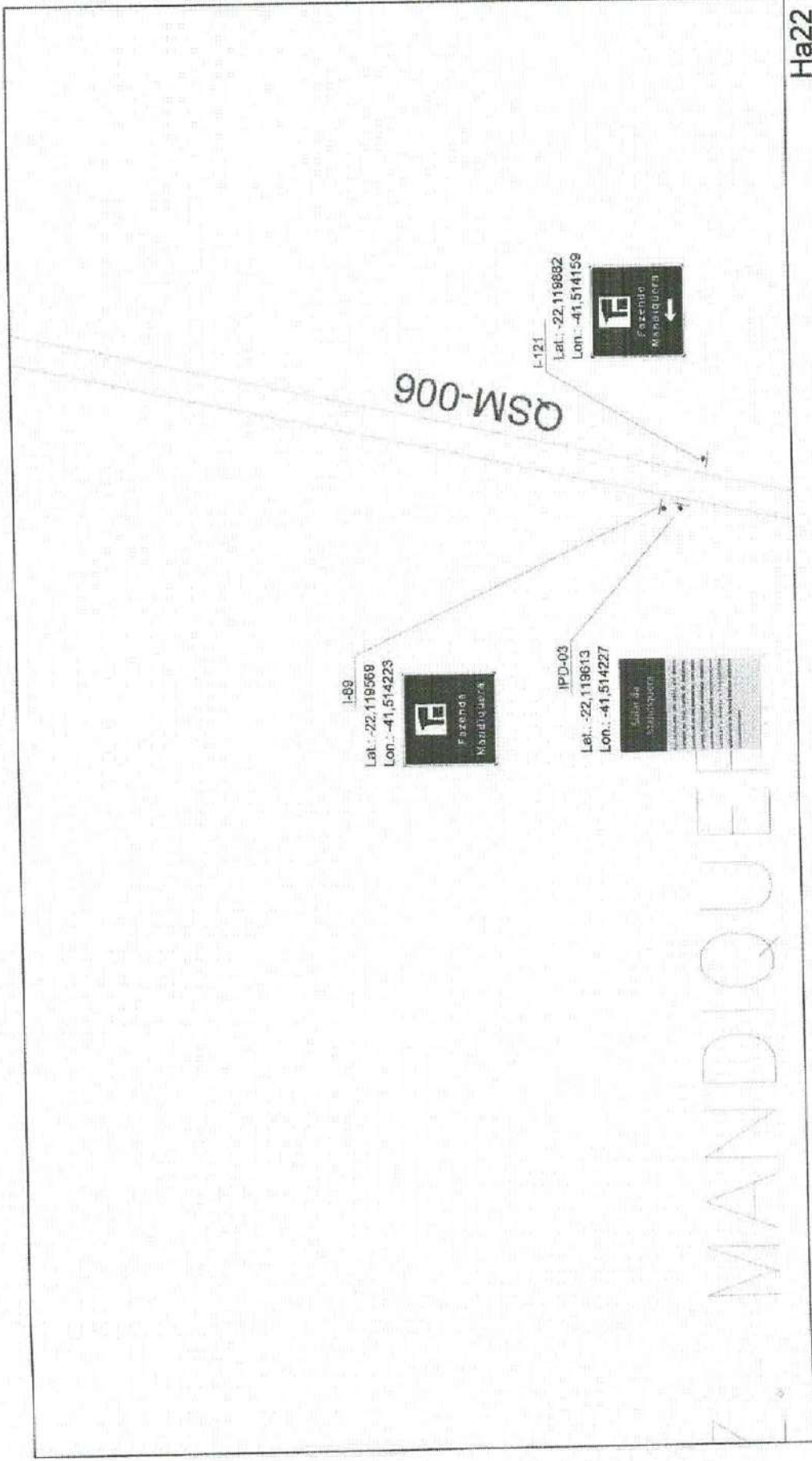

Ha22

 INSTITUTO ESTADUAL DE ENGENHARIA E ARQUITETURA <small>INSTITUTO TECNICA - IPTEC</small>	 PROJETO DE SINALIZAÇÃO VIÁRIA - QUISSAMÃ SINALIZAÇÃO TURÍSTICA	 SÃO PAULO	PROJ. Nº: 0
RESPONSÁVEL TÉCNICO: <i>[assinatura]</i>		Rua: 11, Z. de Uruelândia	

NOTAS

- LEGENDA
- placa baixa um poste
 - placa baixa dois postes
 - semi-pórtico
 - pórtico

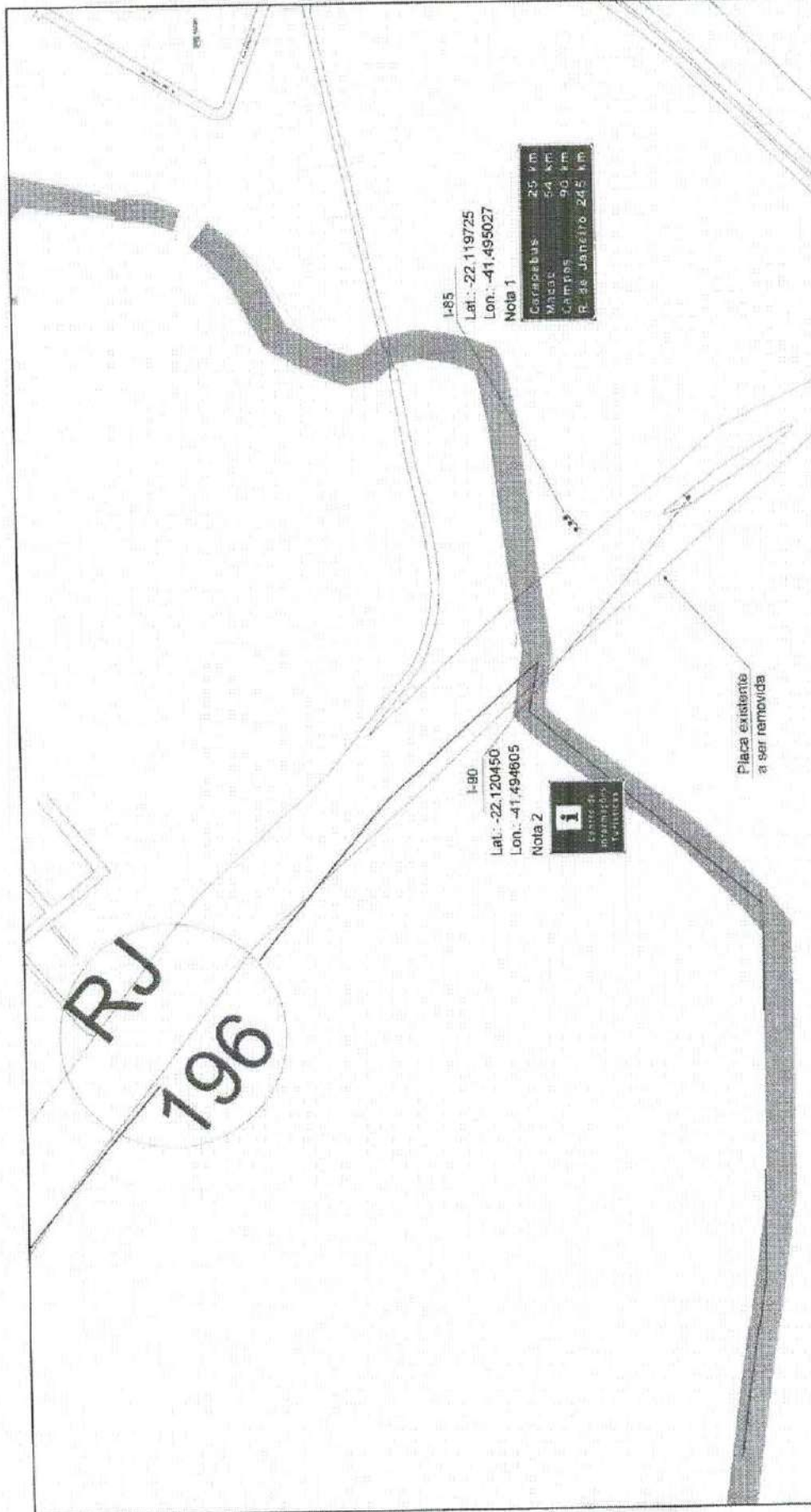

Ha24	
 INSTITUTO ESTADUAL DE ENGENHARIA E ARQUITETURA <small>INSTITUTO TECNOLÓGICO - INTEC</small>	 PROJETO DE SINALIZAÇÃO VIÁRIA - QUISSAMÃ SINALIZAÇÃO TURÍSTICA
 EMPRESA DE SINALIZAÇÃO VIÁRIA - QUISSAMÃ	RESPONSÁVEL TÉCNICO: Márcio H. Z. de Oliveira DATA: 21/07/2020 ESCALA: 1:500 FOLHA: 17 PLANÍCULA: 17
LEGENDA placa baixa um poste placa baixa dois postes semi-pórtico pórtico	NOTAS 1. Placa existente a ser substituída 2. Placa existente do outro lado da via deverá ser removida.

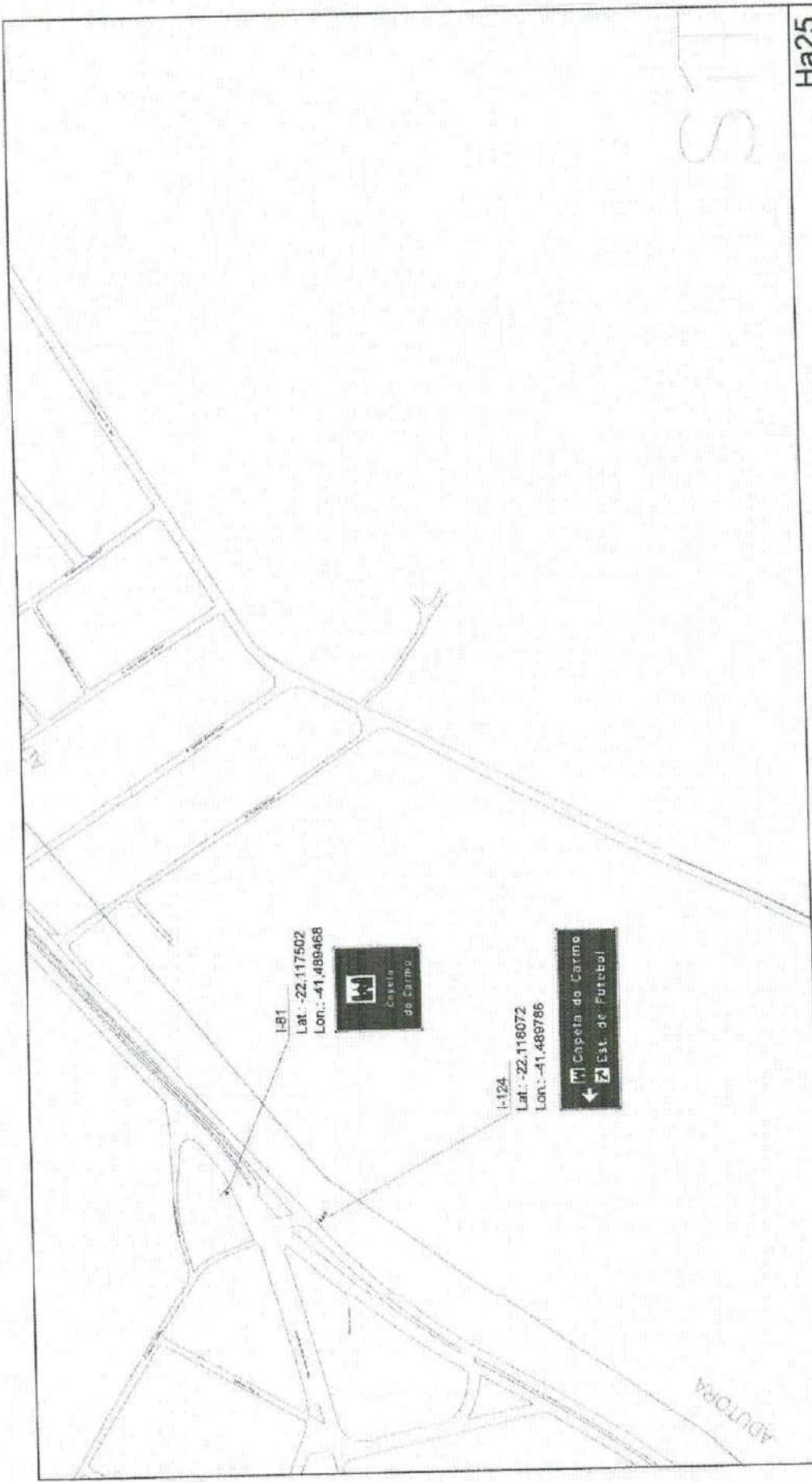

ST

Ha25

INSTITUTO ESTADUAL DE ENGENHARIA E ARQUITETURA
INSTITUTO TECNICO - IPTTC

PROJETO DE SINALIZAÇÃO VIÁRIA - QUISSAMÁ
SINALIZAÇÃO TURÍSTICA

Rio de Janeiro

ESPA

RESPONSÁVEL TÉCNICO: Rômulo H. Z. de Oliveira

<small>DATA:</small>	<small>PROJETA</small>	<small>SESCALDA</small>	<small>PROJEC</small>	<small>INSTR</small>
21/02/2021				

NOTAS

LEGENDA

- placa baixa um poste
- placa baixa três postes
- placa baixa dois postes
- semi-pórtico
- pórtico

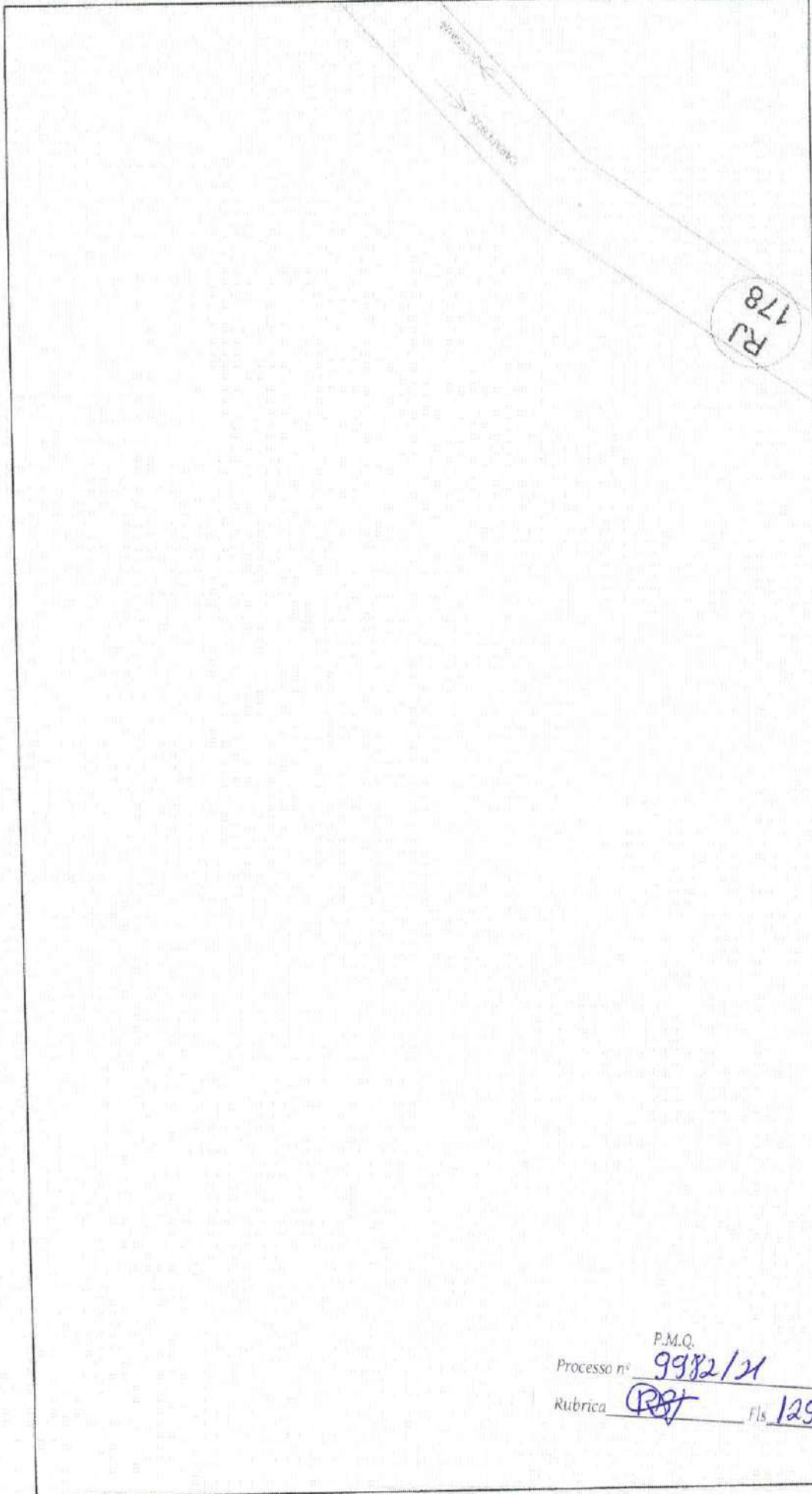

la15

INSTITUTO ESTADUAL DE ENGENHARIA E ARQUITETURA
 DIRETORIA TÉCNICA - DIBTIC

PROJETO DE SINALIZAÇÃO VIÁRIA - QUISSAMÁ
 SINALIZAÇÃO TURÍSTICA

Estado de Mato Grosso do Sul
IEA
 INSTITUTO ESTADUAL DE ENGENHARIA E ARQUITETURA

PROFESSOR RESPONSÁVEL: Mônica H. Z. de Oliveira
 DATA: 17/02/2021
 ESCALA: S/ESCALA
 FOLHA: 2
 FRENTE: la15

NOTAS

1. A placa ISP-41 que estava localizada nessa prancha (la15) foi deslocada para a prancha la16

- placa baixa três postes
- defesa metálica
- cerca existente

LEGENDA

- placa baixa um poste
- placa baixa dois postes
- semi-pórtico
- pórtico

P.M.Q.
 Processo nº 9982/21
 Rubrica R2 fls 1295

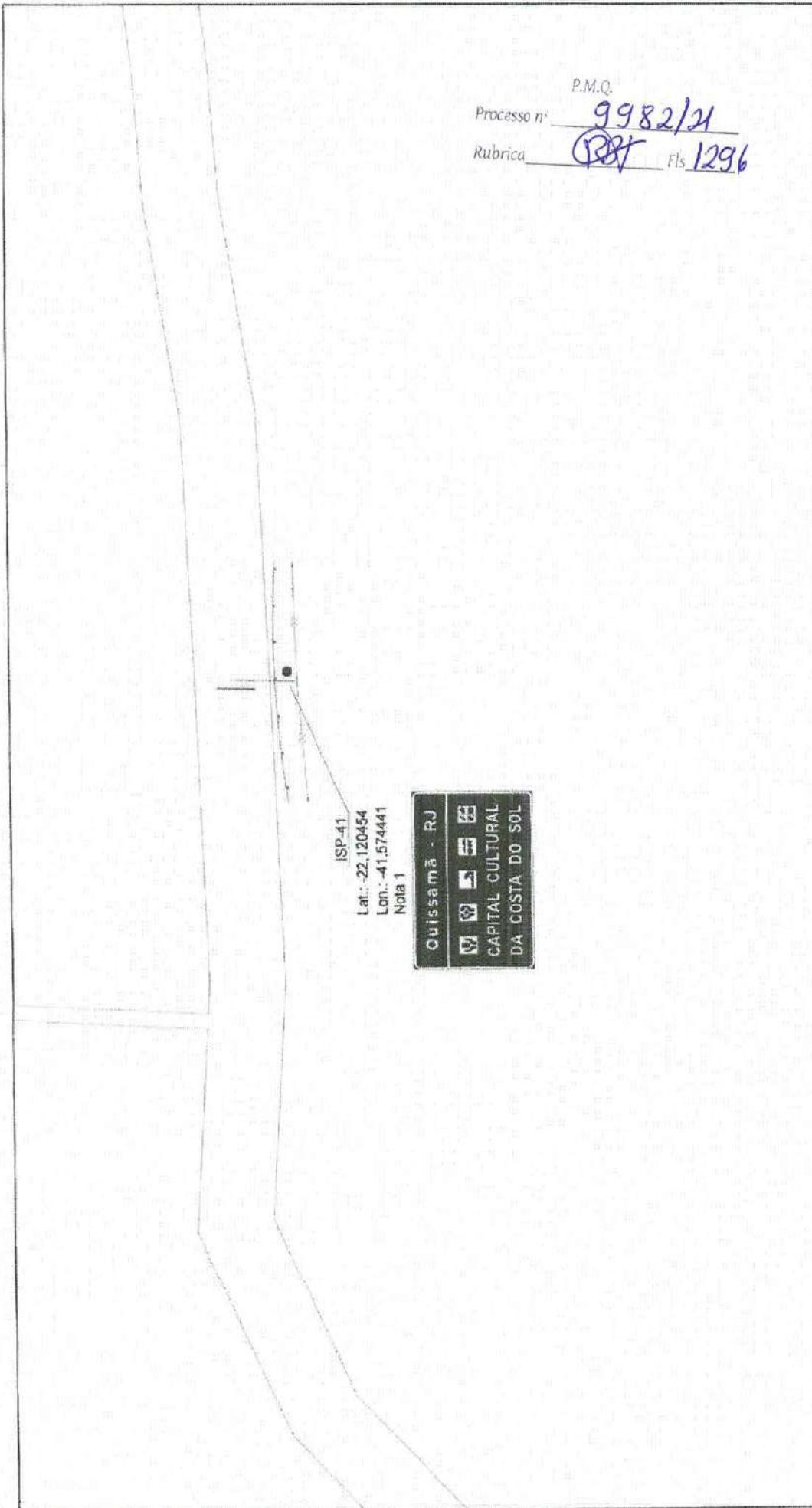

P.M.Q.
 Processo nº 9982/21
 Rubrica 1296 Fls 1296

ISP-41
 Lat.: -22.120454
 Lon.: -41.574441
 Nota 1



la16

INSTITUTO ESTADUAL DE ENGENHARIA E ARQUITETURA
 DIRETORIA TÉCNICA - DTR-TEC

PROJETO DE SINALIZAÇÃO VIÁRIA - QUISSAMÃ
 SINALIZAÇÃO TURÍSTICA

PROFESSOR AVELINO REIS
 Avenida Il. Z. de Oliveira

AVIA. DIBUS/2021 ESCALA: 1/50000

PROJETA

la16

- LEGENDA**
- placa baixa um poste
 - placa baixa dois postes
 - semi-pórtico
 - pórtico
 - placa baixa três postes
 - defensa metálica
 - cerca existente
- NOTAS**
1. Implantar defensiva

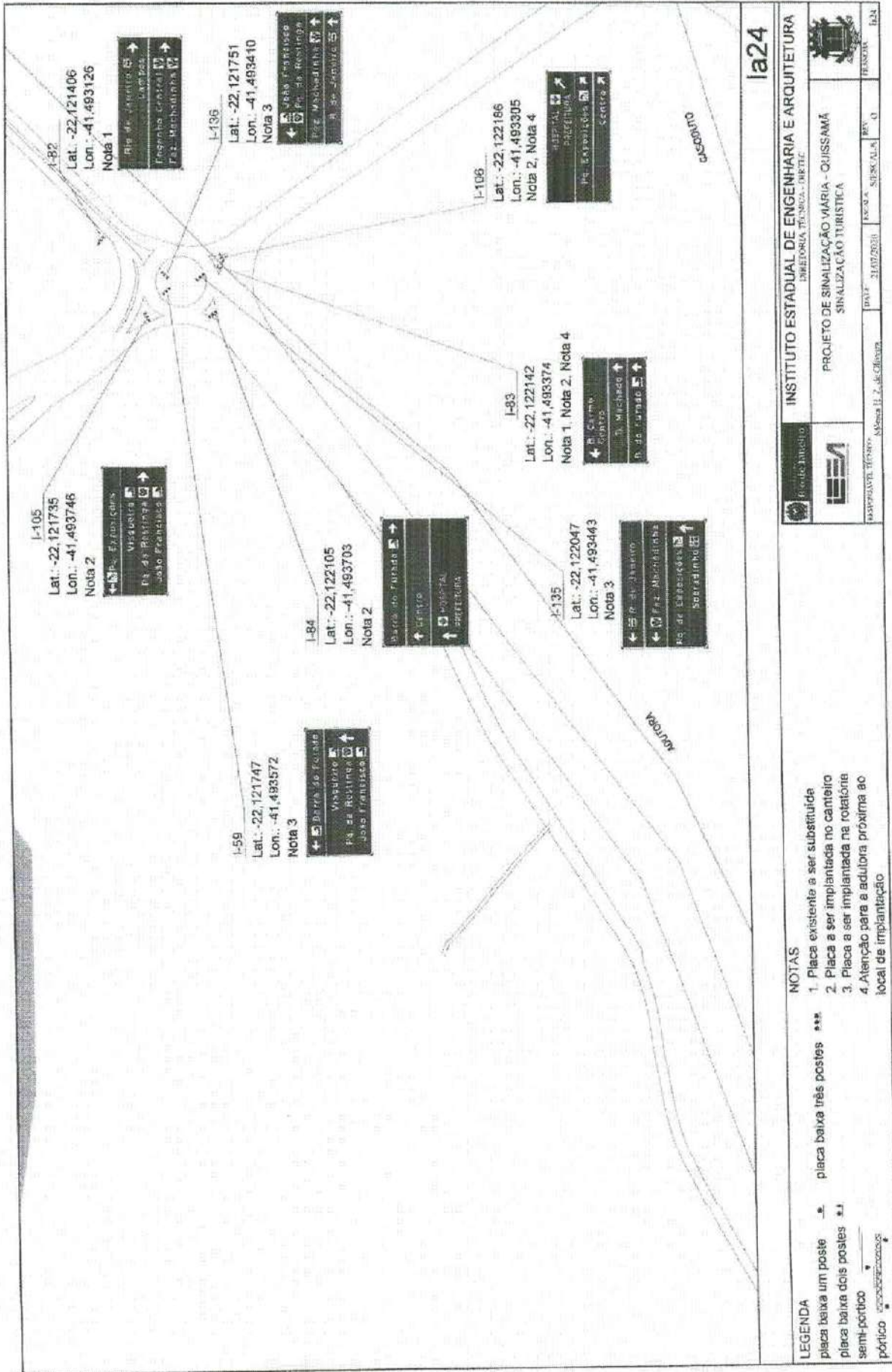

la24			INSTITUTO ESTADUAL DE ENGENHARIA E ARQUITETURA DIRETORIA TÉCNICA - DRETIC	PROJETO DE SINALIZAÇÃO VIARIA - QUISSAMA SINALIZAÇÃO TURÍSTICA	REV.	Q	PROJ.	Q	DATA	31/07/2018	PROJ.	Q	REV.	Q	PROJ.	Q	DATA	31/07/2018	PROJ.	Q
 INSTITUTO ESTADUAL DE ENGENHARIA E ARQUITETURA DIRETORIA TÉCNICA - DRETIC PROJETO DE SINALIZAÇÃO VIARIA - QUISSAMA SINALIZAÇÃO TURÍSTICA										AUTORIZADO: [Signature] / Mônica L. Z. de Oliveira DATA: 31/07/2018 PROJ.: Q										

LEGENDA

- placa baixa um poste
- placa baixa dois postes
- placa baixa três postes
- placa existente a ser substituída
- placa a ser implantada no canteiro
- placa a ser implantada na rotatória
- Atenção para a abertura próxima ao local de implantação
- placa baixa
- placa baixa dois postes
- placa baixa três postes
- placa existente a ser substituída
- placa a ser implantada no canteiro
- placa a ser implantada na rotatória
- Atenção para a abertura próxima ao local de implantação

NOTAS

1. Placa existente a ser substituída
2. Placa a ser implantada no canteiro
3. Placa a ser implantada na rotatória
4. Atenção para a abertura próxima ao local de implantação

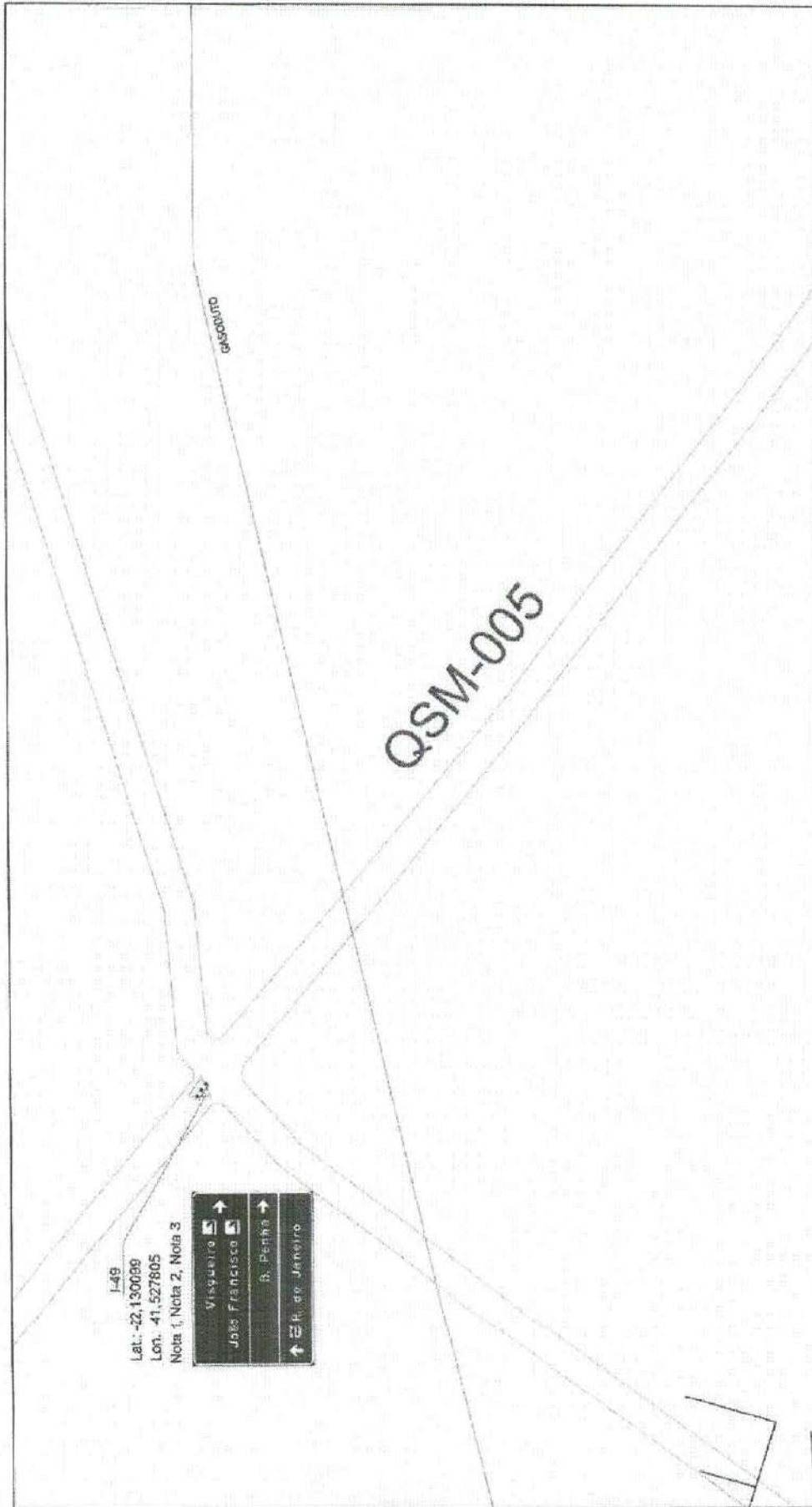

Ka21

INSTITUTO ESTADUAL DE ENGENHARIA E ARQUITETURA
 DIRETORIA TÉCNICA - DRT/TC

PROJETO DE SINALIZAÇÃO VIÁRIA - QUISSAMÁ
 SINALIZAÇÃO TURÍSTICA

ESTADO DO RIO DE JANEIRO
 SECRETARIA DE INFRAESTRUTURA E OBRAS PÚBLICAS

PROJETO Nº: 31872/2020
 DATA: 25/05/2021
 ESCALA: 1:5000
 FOLHA: 01

NOTAS

1. Placa a ser instalado no canteiro existente na pista
2. Placa existente a ser substituída
3. Necessário poder a árvore

LEGENDA

- placa baixa um poste
- placa baixa dois postes
- placa baixa três postes
- placa baixa dois postes semi-pórtico
- placa baixa dois postes pórtico

Handwritten mark

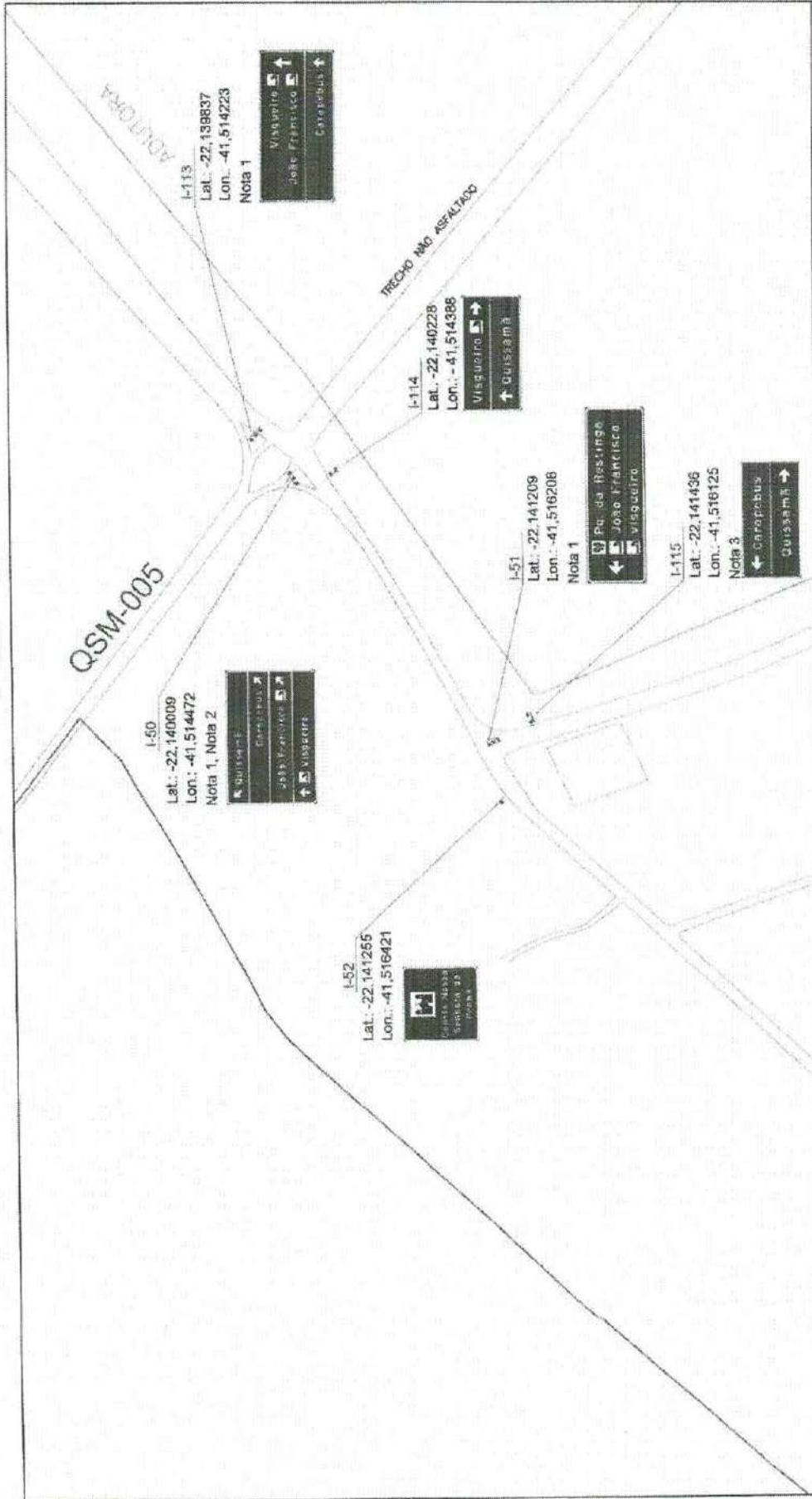

Ma22

INSTITUTO ESTADUAL DE ENGENHARIA E ARQUITETURA
INSTITUTO TECNICA - IPTV

PROJETO DE SINALIZAÇÃO VIÁRIA - QUISSAMÃ
 SINALIZAÇÃO TURÍSTICA

ES

NOTAS

1. Implantar no camaleiro existente na pista
2. Placa existente a ser substituída
3. Atenção para a adutora próxima a região de implantação

LEGENDA

- placa baixa um poste
- placa baixa três postes
- placa baixa dois postes
- semi-pórtico
- pórtico

RESPONSÁVEL TÉCNICO Mônica H. Z. de Oliveira DATA: 21/07/2020 ESCALA: 1:1000000 RW: 10,00

PROJETA ES

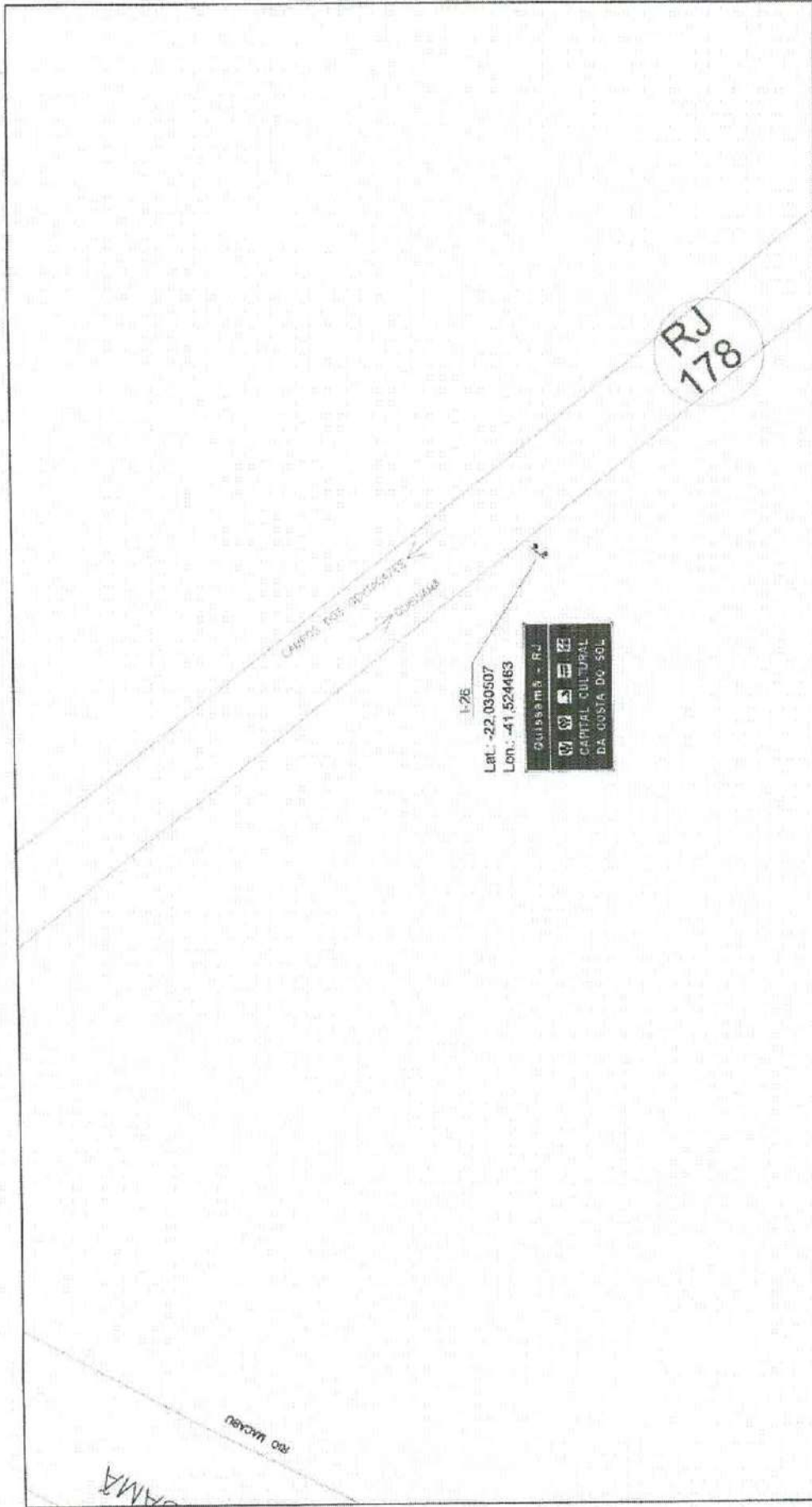

021	
	INSTITUTO ESTADUAL DE ENGENHARIA E ARQUITETURA <small>SECRETARIA DE ENGENHARIA E ARQUITETURA</small>
	PROJETO DE SINALIZAÇÃO VIÁRIA - QUISSAMÃ SINALIZAÇÃO TURÍSTICA
<small>SECRETARIA DE ENGENHARIA E ARQUITETURA</small> <small>QUISSAMÃ - RJ</small>	<small>DATA: 31/07/2021</small> <small>ESCALA: 1:500</small>
<small>SECRETARIA DE ENGENHARIA E ARQUITETURA</small> <small>QUISSAMÃ - RJ</small>	<small>PROJETA</small> <small>PROJETA</small>

NOTAS

- LEGENDA**
- placa baixa um poste
 - placa baixa dois postes
 - semi-pórtico
 - pórtico
 - placa baixa três postes

[Handwritten signature]

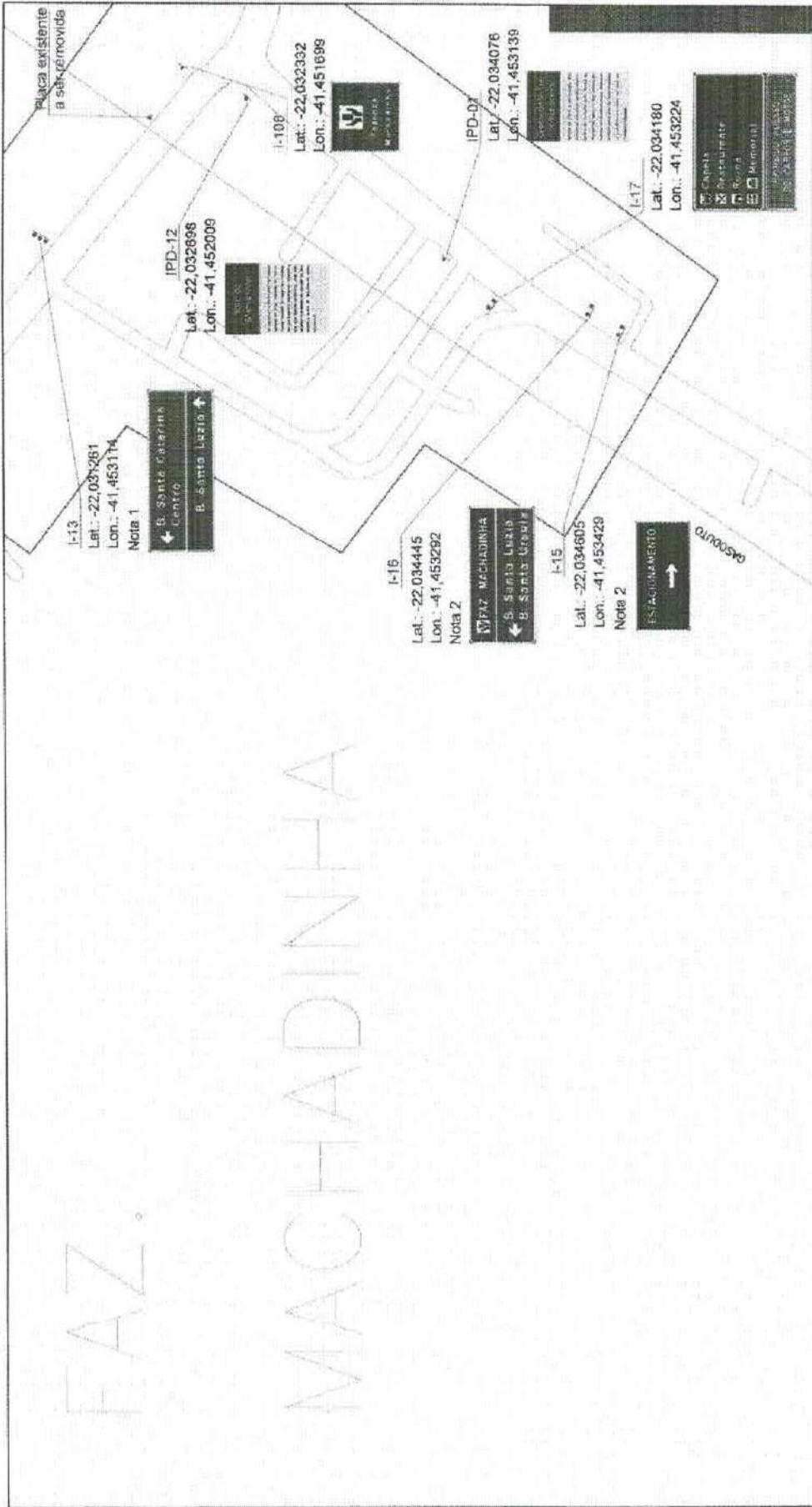

028	
INSTITUTO ESTADUAL DE ENGENHARIA E ARQUITETURA <small>DIRETORIA TÉCNICA - DITEC</small>	
PROJETO DE SINALIZAÇÃO VIÁRIA - CUISSAMÁ <small>SINALIZAÇÃO TURÍSTICA</small>	
<small>REPRESENTANTE DO PROJETO</small> ANTONIO L. Z. AUGUSTINI	<small>TELEFONE</small> 51.407.7952
<small>PROJETA</small> IVY D.	<small>ESCALA</small> 1/1
<small>PROJETO</small> 028	<small>DATA</small> 02/03/2021

NOTAS

1. Placa existente deverá ser removida.
2. Placa existente a ser substituída

LEGENDA

- placa baixa um poste
- placa baixa três postes
- placa baixa dois postes
- semi-pórtico
- pórtico

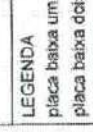

Oa19

 <p>INSTITUTO ESTADUAL DE ENGENHARIA E ARQUITETURA DIRETORIA TÉCNICA - DORTIC</p>	<p>PROJETO DE SINALIZAÇÃO VIÁRIA - QUISSAMA SINALIZAÇÃO TURÍSTICA</p>
 <p>ESMA ENGENHARIA S/A</p>	<p>DATA: 21/07/2021 REV: 01 PROJETO: SINALIZAÇÃO VIÁRIA - QUISSAMA</p>

NOTAS

1. Placa existente a ser substituída
2. Implantar no alinhamento

LEGENDA

- placa baixa um poste
- placa baixa três postes
- placa baixa dois postes
- semi-pórtico
- pórtico

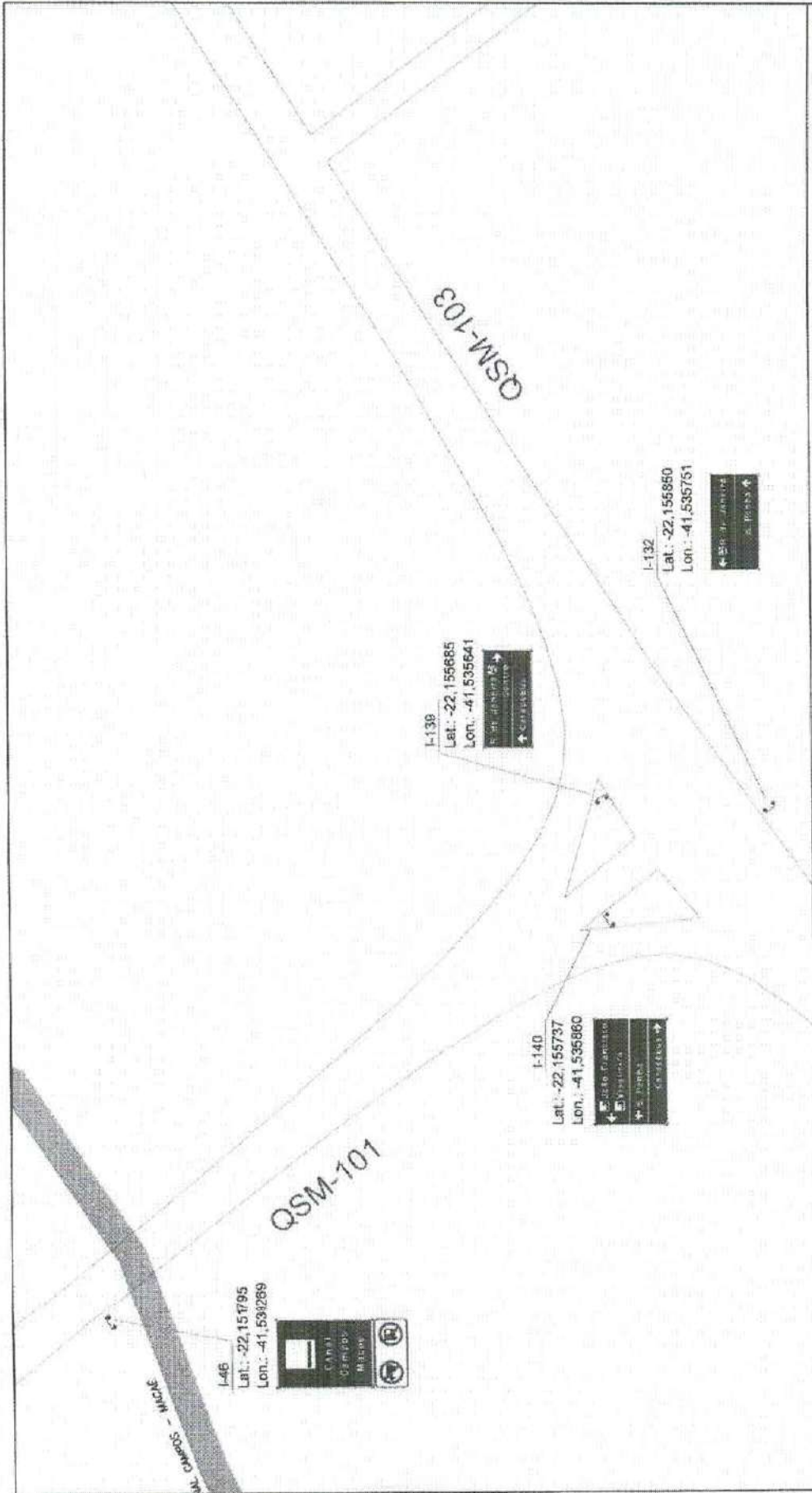

Pa20

 INSTITUTO ESTADUAL DE ENGENHARIA E ARQUITETURA <small>INSTITUTO DE ENGENHARIA E ARQUITETURA - INEEA</small>	PROJETO DE SINALIZAÇÃO VIÁRIA - QUISSAMÁ SINALIZAÇÃO TURÍSTICA	DATA: 21/07/2020	ESCALA:	PAVIMENTO:
		RESPONSÁVEL TÉCNICO:	DATA:	ESCALA:

NOTAS

placa baixa um poste

placa baixa três postes

placa baixa dois postes

semmi-pórtico

portico

LEGENDA

[Handwritten mark]

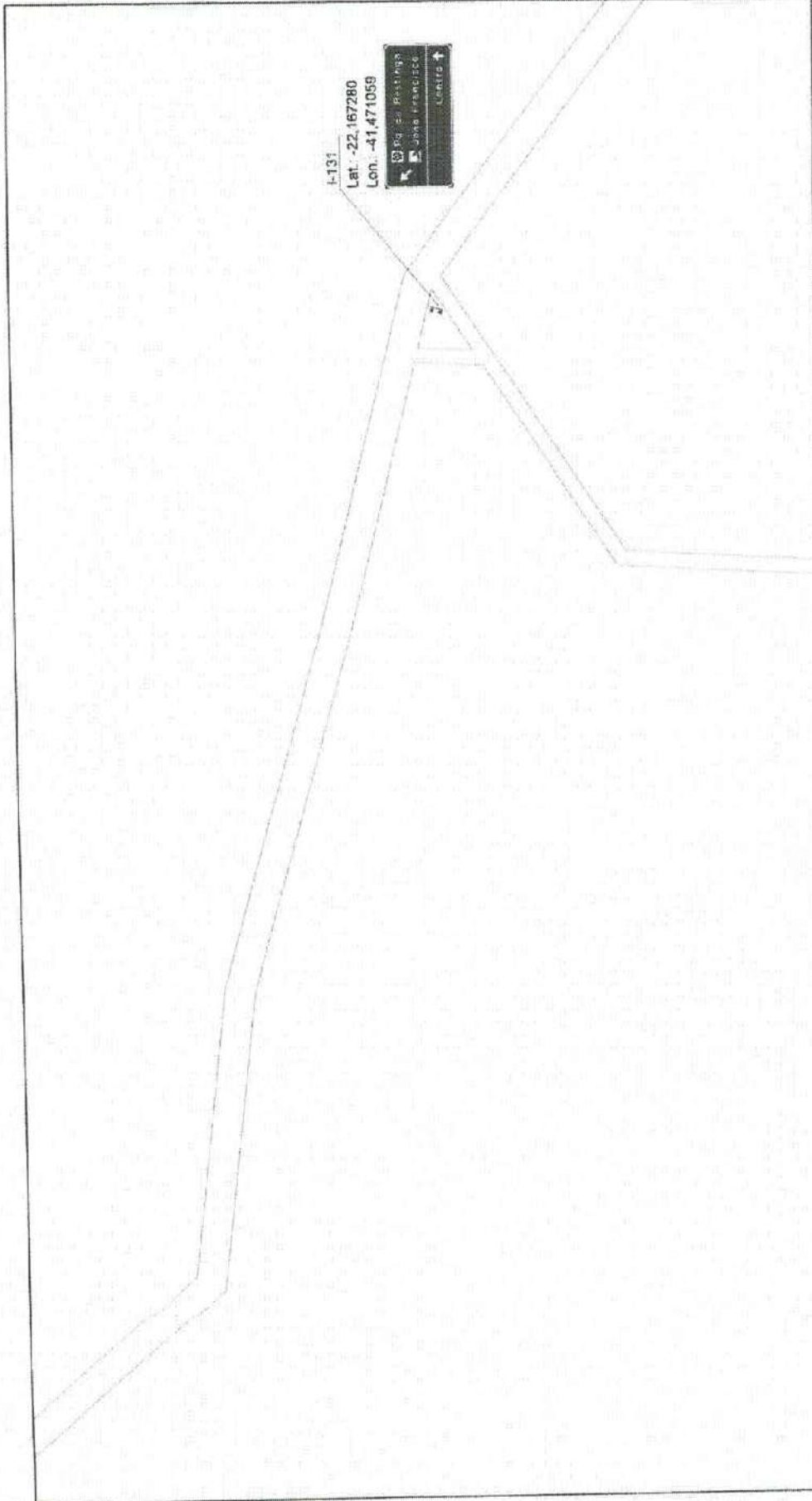

I-131

Lat. -22.167280

Lon. -41.471059

Map navigation controls including a compass icon, a location pin icon, the text "R. da Passagem", "R. da Françoia", and "Lenteiro".

Pa24

INSTITUTO ESTADUAL DE ENGENHARIA E ARQUITETURA

PROJETO DE SINALIZAÇÃO VIÁRIA - QUISSAMA
SINALIZAÇÃO TURÍSTICA



PAZ

PAZ

PAZ

PAZ

PAZ

PAZ

PAZ

PAZ

PAZ

PAZ

NOTAS

- placa baixa um poste
- placa baixa dois postes
- semi-pórtico
- pórtico

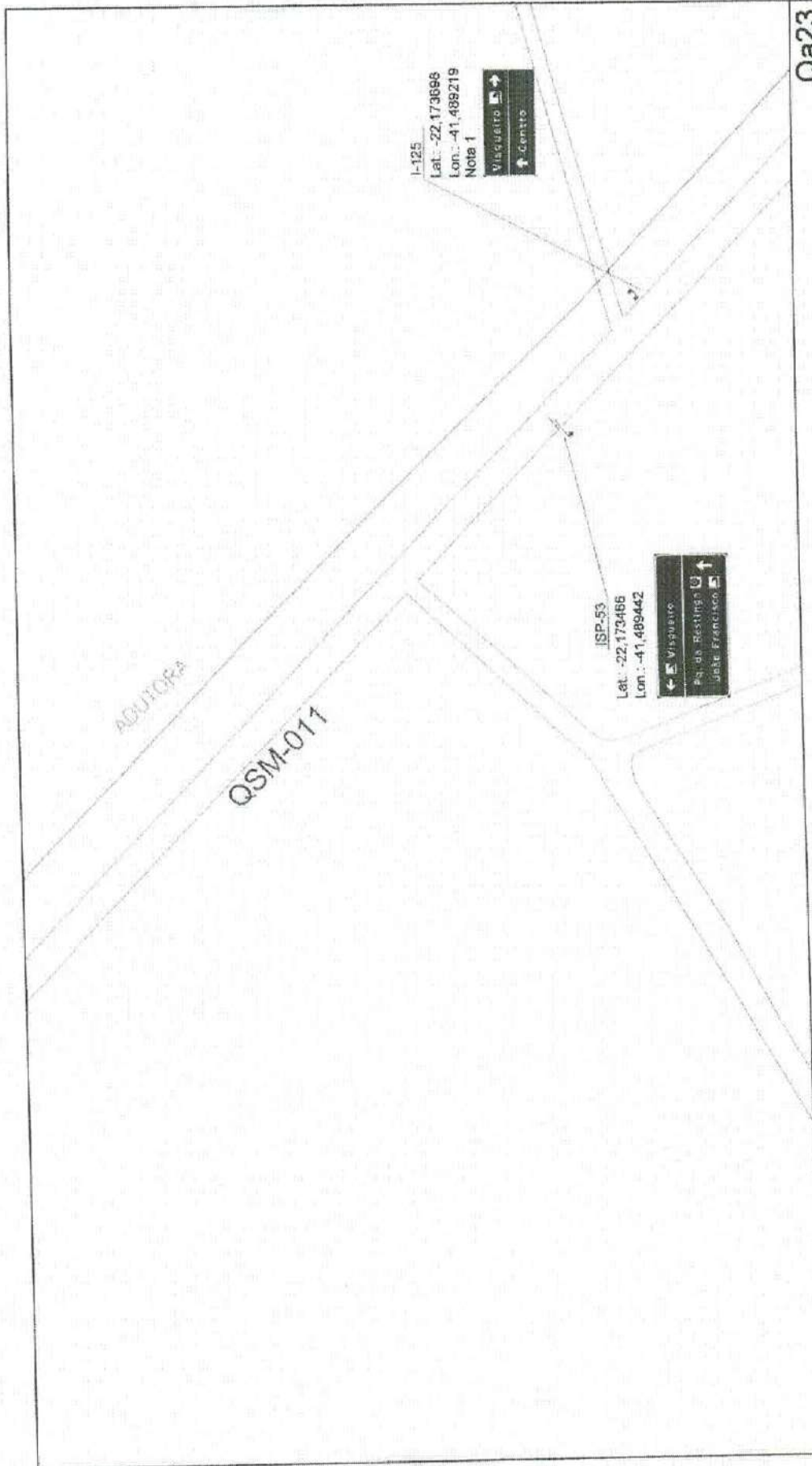

Qa23

INSTITUTO ESTADUAL DE ENGENHARIA E ARQUITETURA
REGULADORA TÉCNICA - PRTEC

PROJETO DE SINALIZAÇÃO VIÁRIA - QUISSAMA
 SINALIZAÇÃO TURÍSTICA

Projeto: 21/07/2021
 Data: 21/07/2021
 Escala: 1:500
 Autor: M. Z. de Castro

NOTAS

1. Atenção para a adutora próxima a região de implantação

LEGENDA

- placa baixa um poste
- placa baixa dois postes
- semi-pórtico
- pórtico

placa baixa três postes

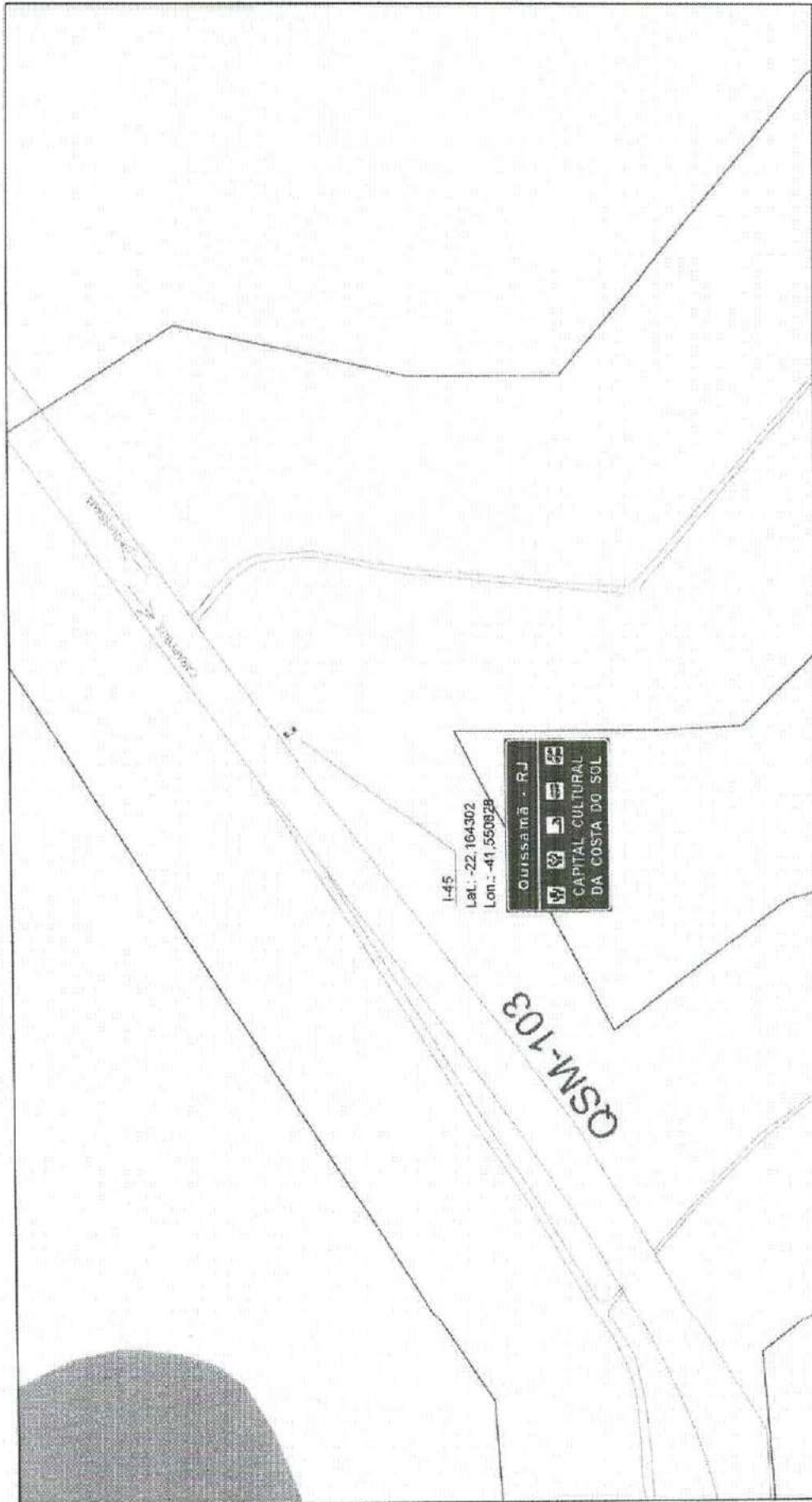

Ra19

 INSTITUTO ESTADUAL DE ENGENHARIA E ARQUITETURA <small>INSTITUTO TECNICO - DIRTEC</small>	 EEA	ASSOCIAÇÃO DE ENGENHEIROS E ARQUITETOS DO ESTADO DO RIO DE JANEIRO	DATA: 21/07/2010	REV. 02	ESCALA: 1:1	PROJ.:	RA19
			PROJETO DE SINALIZAÇÃO VIÁRIA - QUISSAMÃ SINALIZAÇÃO TURÍSTICA				
LEGENDA		NOTAS					
placa baixa um poste		placa baixa três postes					
placa baixa dois postes		placa baixa dois postes					
semi-pórtico		pórtico					

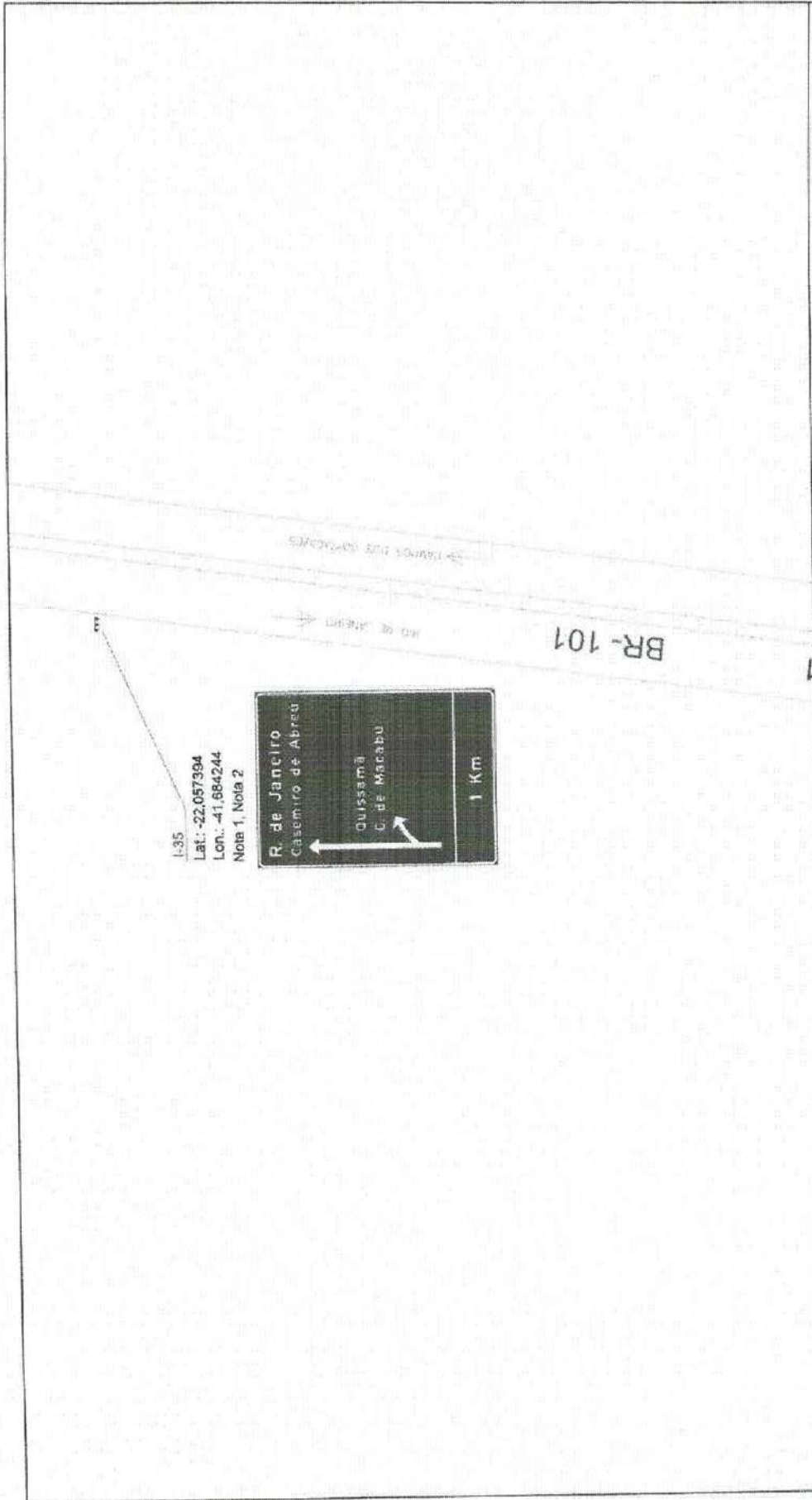

U04

INSTITUTO ESTADUAL DE ENGENHARIA E ARQUITETURA
 DIRETORIA TÉCNICA - PRF/DL

PROJETO DE SINALIZAÇÃO VIÁRIA - QUISSAMÃ
 SINALIZAÇÃO TURÍSTICA

ESTADO DO RIO DE JANEIRO
 SECRETARIA DE INFRAESTRUTURA E TRANSPORTES

DATA: 21/07/2021
 ESCALA: 1:10000

PROJETA: U04

NOTAS

1. Placa existente a ser substituída
2. Manter as perfis existentes



LEGENDA

- placa baixa um poste
- placa baixa três postes
- placa baixa dois postes
- semi-portico
- portico

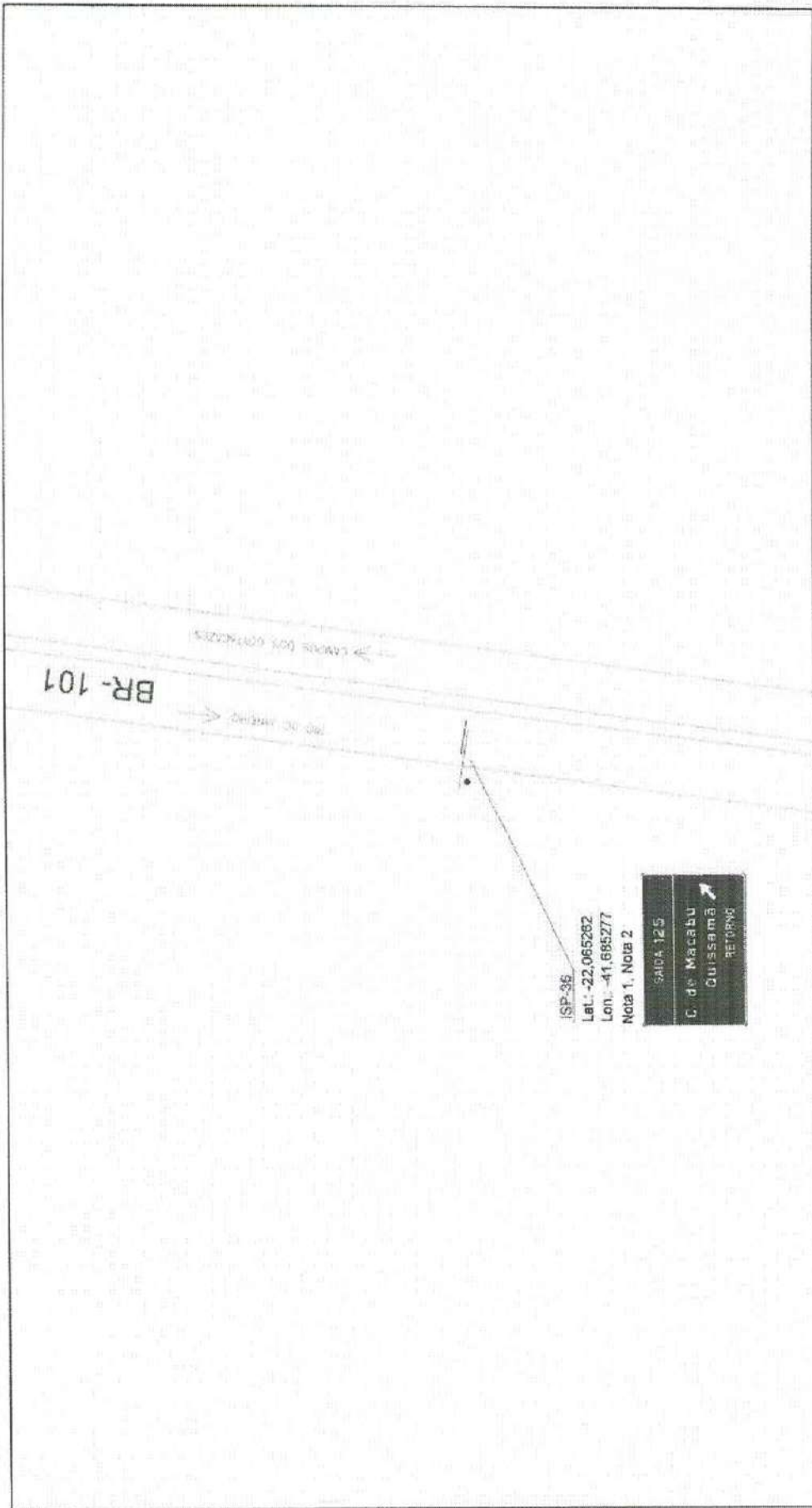



Handwritten mark



V04

	INSTITUTO ESTADUAL DE ENGENHARIA E ARQUITETURA <small>INSTITUTO DE ENGENHARIA, TÉCNICA E ARQUITETURA</small>	
PROJETO DE SINALIZAÇÃO VIÁRIA - QUISSAMÃ SINALIZAÇÃO TURÍSTICA		<small>BRN</small> <small>0</small>
<small>RESPONSÁVEL TÉCNICO</small> 		<small>ESSES</small> <small>21.07.2020</small> <small>ESSEJA</small> <small>95062414</small>
<small>Município de Quissamã - RJ</small>		

LEGENDA

- placa baixa um poste 
- placa baixa três postes 
- placa baixa dois postes 
- semi-pórtico 
- pórtico 

NOTAS

1. Placa existente a ser substituída
2. Manter o Sempiórtico existente

→



RJ 196

BREVIO ←
→ QUISSAMA

ISP-38
Lati.: -22,096819
Lon.: -41,661895

Nota 1



W09

INSTITUTO ESTADUAL DE ENGENHARIA E ARQUITETURA
DIRETORIA TÉCNICA - DRETEC

PROJETO DE SINALIZAÇÃO VIÁRIA - QUISSAMÃ
SINALIZAÇÃO TURÍSTICA

Rio de Janeiro

ESPA

PROFESSOR RESPONSÁVEL: **Miguel L. Z. de Oliveira**

DATA: 21/07/2020

FUNÇÃO: SECCAL

PROJETA: W09

LEGENDA

placa baixa um poste

placa baixa três postes

placa baixa dois postes

semir-portico

portico

NOTAS

1. Placa existente a ser substituída

PROJETA: W09

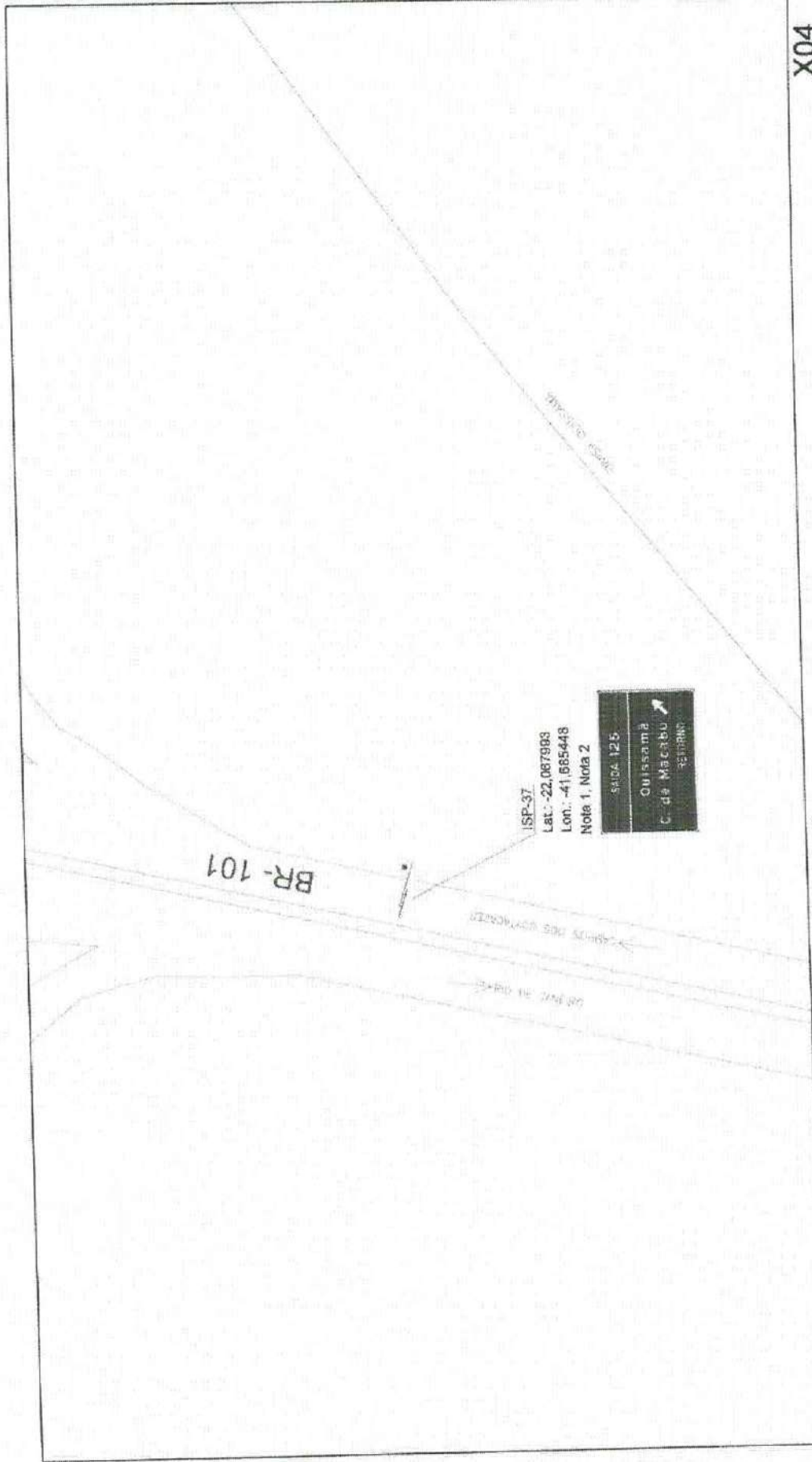

X04

	INSTITUTO ESTADUAL DE ENGENHARIA E ARQUITETURA <small>ENGENHARIA TÉCNICA - DRETEC</small>		
	PROJETO DE SINALIZAÇÃO VIÁRIA - QUISSAMÃ SINALIZAÇÃO TURÍSTICA		
LEGENDA placa baixa um poste placa baixa dois postes semi-pórtico pórtico	placa baixa três postes s.s.s.	NOTAS 1. Placa existente a ser substituída 2. Manter o Sempiótico existente	
<small>RESPONSÁVEL TÉCNICO: Manoel J. de Sá Almeida</small>	<small>DATA: 21/02/2020</small>	<small>ESCALA: 1:500</small>	<small>PROJETA: 2021</small>



X11

 INSTITUTO ESTADUAL DE ENGENHARIA E ARQUITETURA <small>INSTITUTO DE ENGENHARIA DE MATERIAIS - IEMATEC</small>	PROJETO DE SINALIZAÇÃO VIÁRIA - QUISSAMÃ SINALIZAÇÃO TURÍSTICA
 <small>SERVIÇO DE PLANEJAMENTO URBANO</small>	<small>DATA: 21/05/2020</small> <small>ESCALA: 1:500</small> <small>AV. G</small> <small>MUNICÍPIO DE QUISSAMÃ</small>

NOTAS

LEGENDA placa baixa um poste placa baixa dois postes semi-pórtico pórtico	placa baixa três postes *** *** ***
--	---



X12

	INSTITUTO ESTADUAL DE ENGENHARIA E ARQUITETURA SUBSEÇÃO TÉCNICA - PART. II
	PROJETO DE SINALIZAÇÃO VIÁRIA - QUISSAMÃ SINALIZAÇÃO TURÍSTICA
	SECRETARIA DE TRANSPORTES
	COMPANHIA SANEAMENTO DE ARARUAMA
	PREFEITURA MUNICIPAL DE ARARUAMA

NOTAS

- placa baixa um poste
- placa baixa dois postes
- semi-pórtico
- placa baixa três postes
- pórtico

Mônica H. Z. de Moraes 11/07/2010 15:04 SASCALAI 08/12

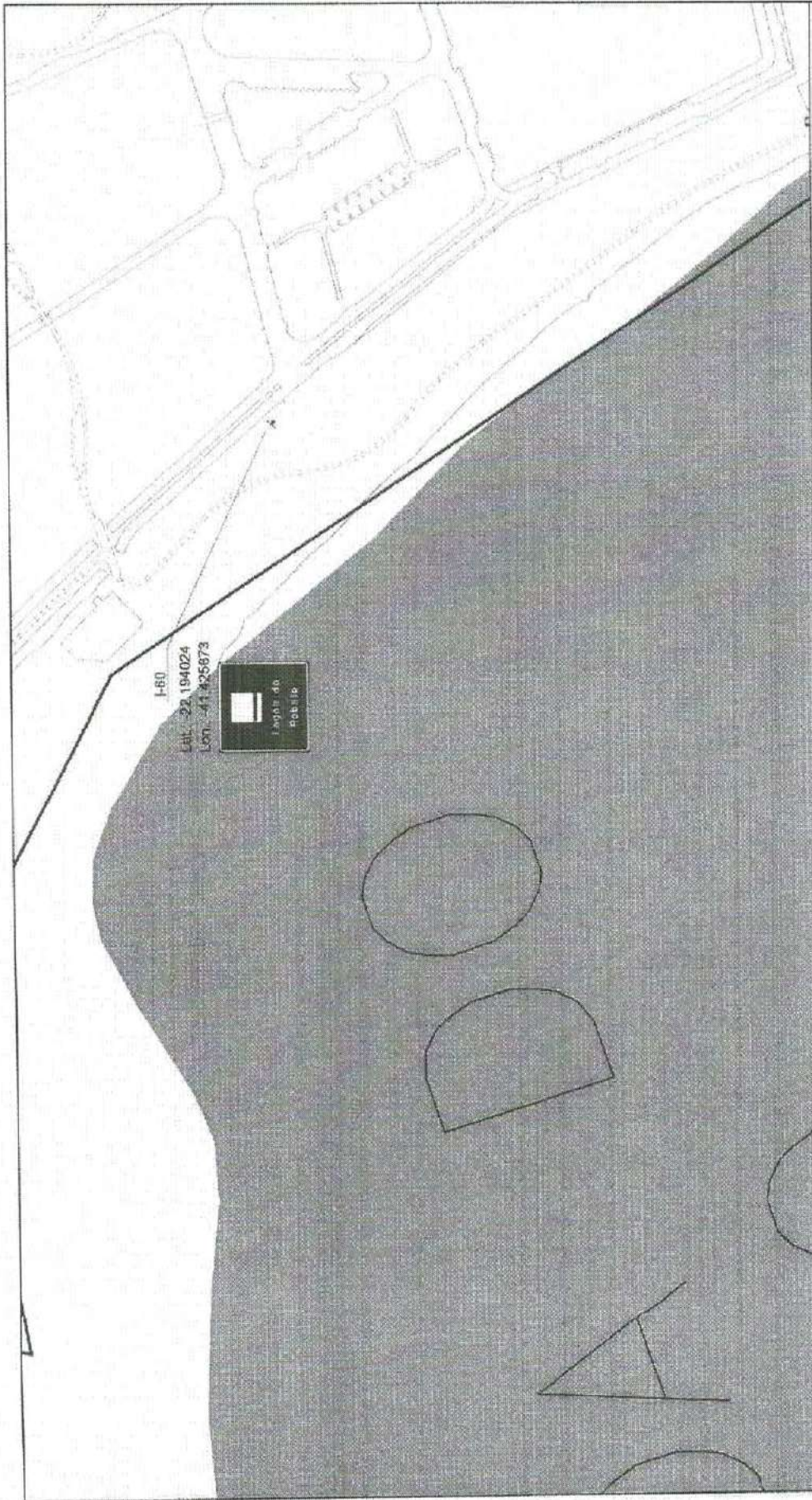

Xa31

INSTITUTO ESTADUAL DE ENGENHARIA E ARQUITETURA
 DIRETORIA TÉCNICA - DIBTEC
 PROJETO DE SINALIZAÇÃO VIÁRIA - QUISSAMA
 SINALIZAÇÃO TURÍSTICA



NOTAS

- LEGENDA
- placa baixa um poste
 - placa baixa três postes ***
 - placa baixa dois postes **
 - semi-pôntico *
 - pôntico



BRUNO VALLI JUNIOR
 21/07/2021
 FÉLICE MOURA
 04/08/21

Xa31

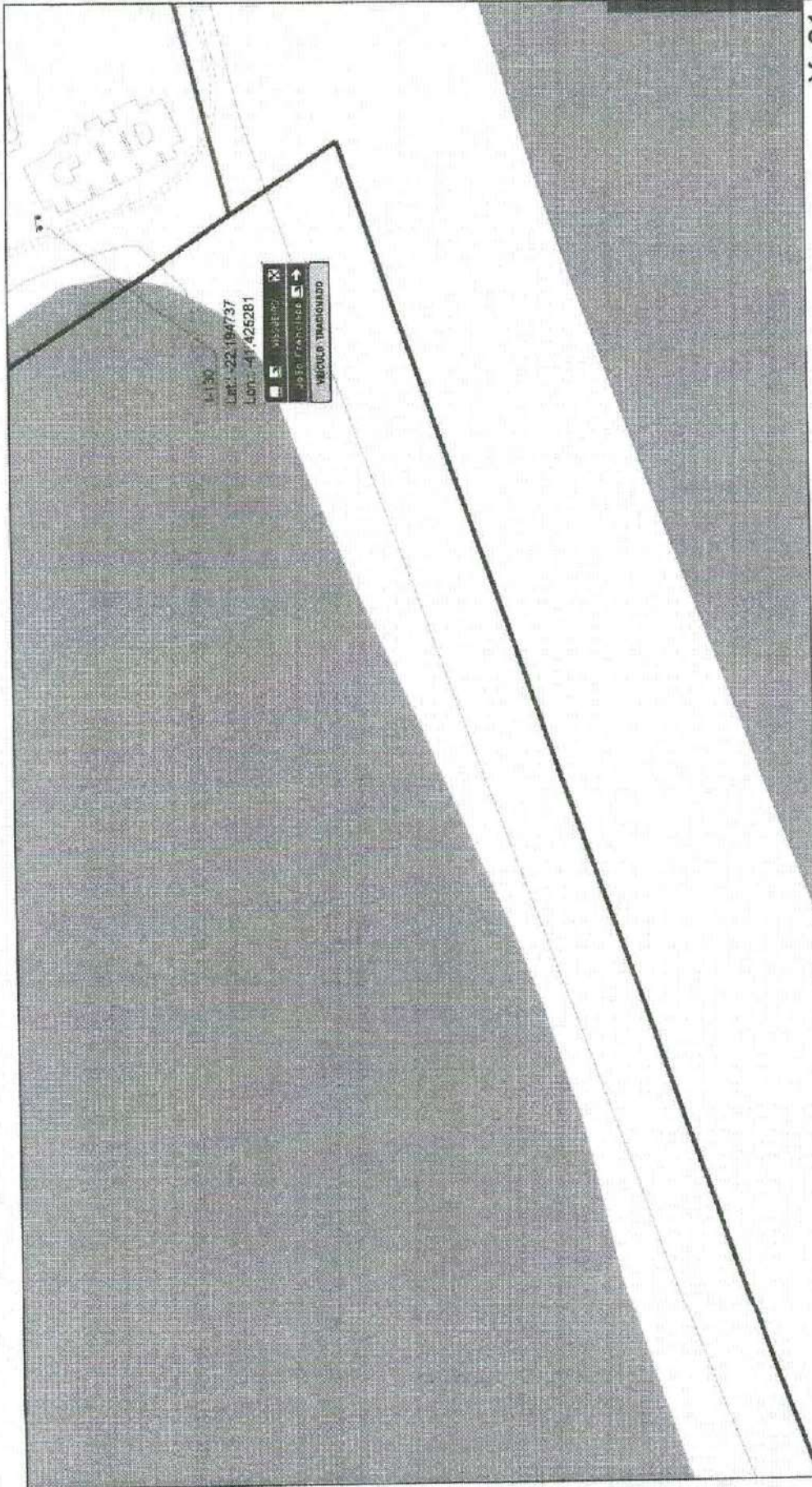

Ya31

LEGENDA

- placa baixa um poste
- placa baixa dois postes
- semi-pórtico
- pórtico
- placa baixa três postes ***

NOTAS

INSTITUTO ESTADUAL DE ENGENHARIA E ARQUITETURA
 ORIENTADOR TÉCNICO - DR. RICARDO
 PROJETO DE SINALIZAÇÃO VIÁRIA - QUISSAMÁ
 SINALIZAÇÃO TURÍSTICA

Estado de São Paulo
 IESA

PROFESSOR RENEY, Manoel J. A. S. JUNIOR

DATA: 21/07/2006

ESCALA: 1:150

PROJETO Nº: 1314

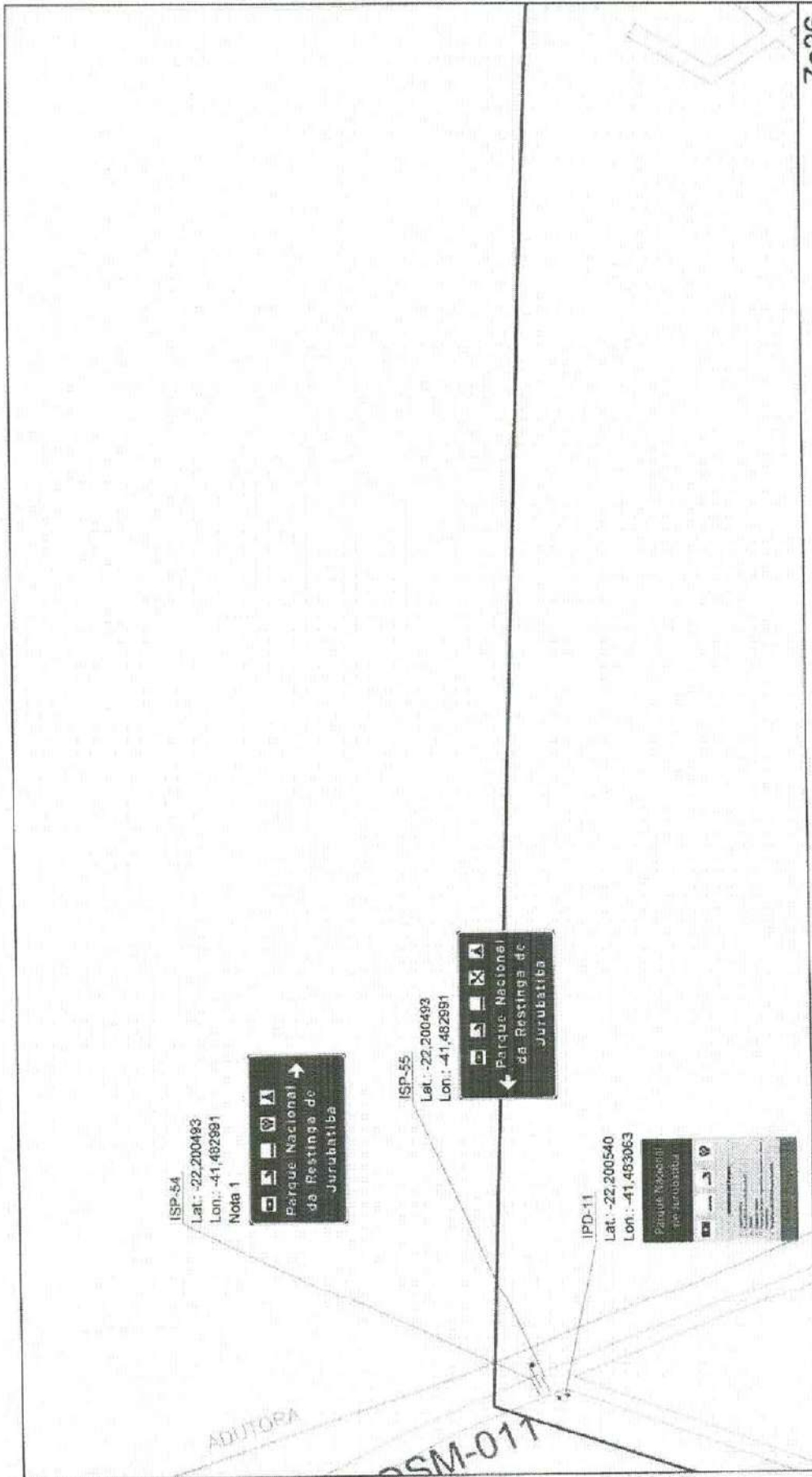

Za26

INSTITUTO ESTADUAL DE ENGENHARIA E ARQUITETURA
 DIRETORIA TÉCNICA - DIRTEC

PROJETO DE SINALIZAÇÃO VIÁRIA - QUISSAMÁ
 SINALIZAÇÃO TURÍSTICA

PROJETO: 21072000
 DATA: 21/07/2010
 ESCALA: 1:50000,00
 FOLHA: 0

PERMANENTE
 ASSINILIZADA

NOTAS
 01. Atenção para a adutora existente próxima ao local de implantação

LEGENDA
 placa baixa um poste
 placa baixa dois postes
 semi-pórtico
 pórtico

placa baixa três postes



República Federativa do Brasil - Estado do Rio de Janeiro
Prefeitura Municipal de Quissamã
Rua Conde de Araruama, 425 - Quissamã - RJ

P.M.Q.
Processo n.º 9982/21
Rubrica RS Fls. 1316

**SECRETARIA MUNICIPAL DE DESENVOLVIMENTO ECONÔMICO, TRABALHO E
TURISMO**

EDITAL DE TOMADA DE PREÇOS N.º 007/2022

ANEXO IV/I

DIMENSIONAMENTO DAS PLACAS/SUPORTE

Dim.: 7000 x 3000



Orla Externa: 30
Orla Interna/Tarjas: 60

Suporte: Pórtico
Chapa: Melamínico 3mm

Quantidade: 1
Localização: -22.100542/-41.690251*
Obs. Gerais Modulada S Furação Frontal com VHB - Da04

Dados dos Módulos:

Dimensões	Fundo: Cor e Película	Orias: Raio, Cor e Película	Setas: Código, Cor e Película
1º 7000 x 960	Marrom Tipo III	150 Branco Tipo X	--
2º 7000 x 2040	Marrom Tipo III	150 Branco Tipo X	--

Dados das Figuras:

Código	Largura	Altura	Texto	Confecção	Película
THC-07.wmf	800	800	----	Impressa	Tipo X
TNA-06.wmf	800	800	----	Impressa	Tipo X
TNA-02.wmf	800	800	----	Impressa	Tipo X
TNA-08.wmf	800	800	----	Impressa	Tipo X
THC-10.wmf	800	800	----	Impressa	Tipo X

Dados das Mensagens:

Largura: 3495
Altura: 300
Fonte: IP CONTRAN Serie Em
Película Texto: Tipo X

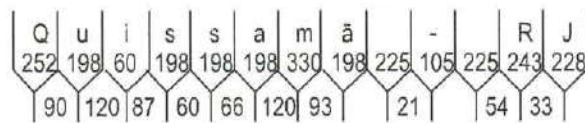

Largura: 6591
Altura: 250
Fonte: IP CONTRAN Serie D
Película Texto: Tipo X

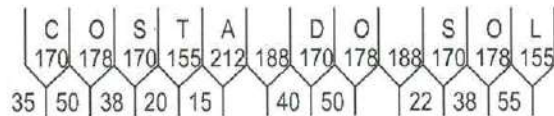
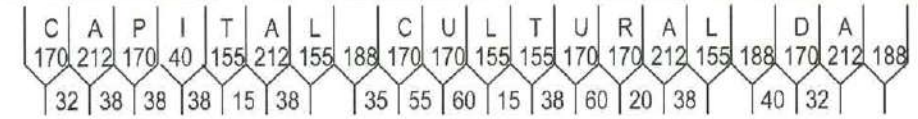

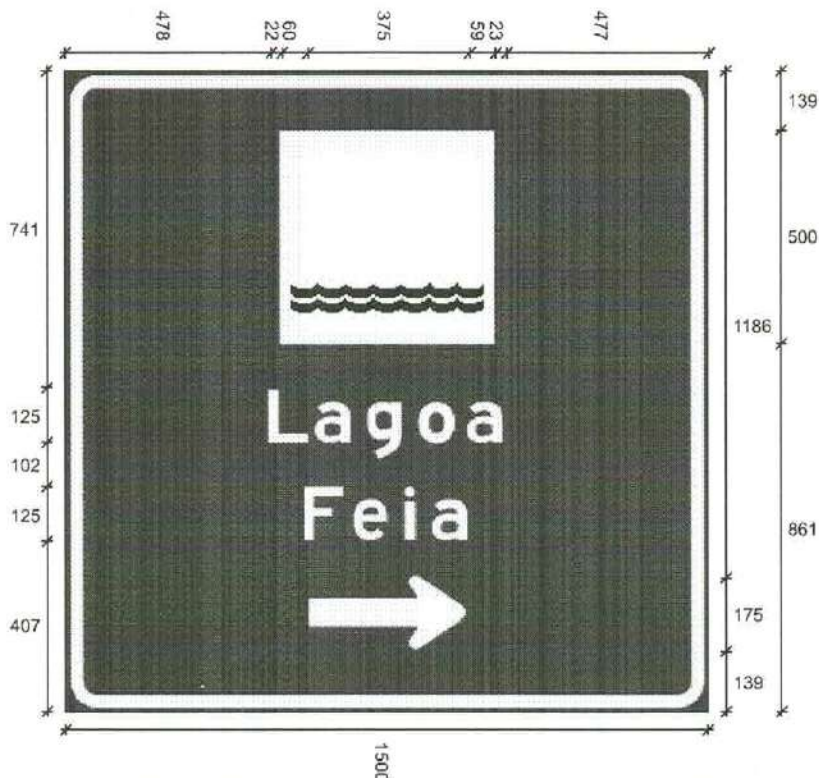

Orla Externa: 12
Orla Interna/Tarjas: 25

Suporte: Poste Reciclável
Chapa: Melaminico 3mm

Quantidade: 1 Localização: -22.106794/-41.349034*
Obs. Gerais Modulada S Furação Frontal com VHB - Ea39

Dados dos Módulos:

Dimensões	Fundo: Cor e Película	Orlas: Raio, Cor e Película	Setas: Código, Cor e Película
1º 1500 x 1500	Marrom Tipo III	60 Branco Tipo X	S1-3 Branco Tipo X

Dados das Figuras:

Código	Largura	Altura	Texto	Confecção	Película
TNA-04.wmf	500	500	----	Impressa	Tipo X

Dados das Mensagens:

Largura: 545
Altura: 125
Fonte: IP CONTRAN Serie Em
Película Texto: Tipo X

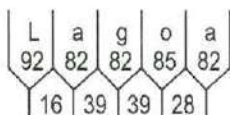

Largura: 381
Altura: 125
Fonte: IP CONTRAN Serie Em
Película Texto: Tipo X

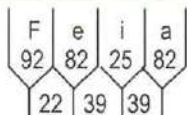



Orla Externa: 10
Orla Interna/Tarjas: 20

Suporte: Mesmo S. Pórtico da Placa ISP- Quantidade: 1
Chapa: Melamínico 3mm

Localização: -22.116098/-41.226033*
Obs. Gerais Modulada S furação Frontal com VHB - Ga52

Dados dos Módulos:

Dimensões	Fundo: Cor e Película	Orlas: Raio, Cor e Película	Setas: Código, Cor e Película
1º 2500 x 750	Marron Tipo III	20 Branco Tipo X	S3-2 Branco Tipo X
2º 2500 x 750	Amarelo Tipo III	20 Preto Tipo IV	---

Dados das Figuras:

Código	Largura	Altura	Texto	Confecção	Película
TNA-02.wmf	260	260	----	Impressa	Tipo X

Dados das Mensagens:

Largura: 1341
Altura: 175
Fonte: IP CONTRAN Serie Em
Película Texto: Tipo X

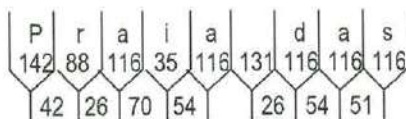

Largura: 1270
Altura: 175
Fonte: IP CONTRAN Serie Em
Película Texto: Tipo X

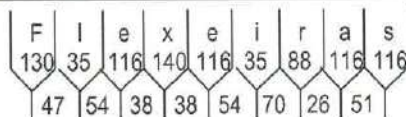

Largura: 2250
Altura: 175
Fonte: IP CONTRAN Serie D
Película Texto: Tipo IV

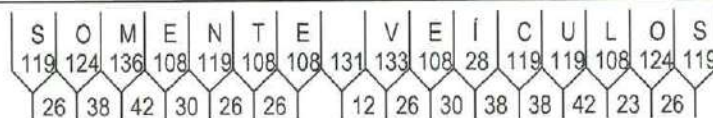

Largura: 1567
Altura: 175
Fonte: IP CONTRAN Serie D
Película Texto: Tipo IV

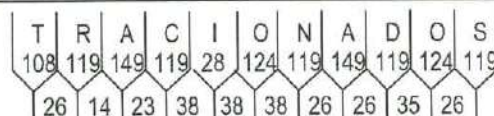



Orla Externa: 10
Orla Interna/Tarjas: 20

Suporte: S. Pórtico Cônico Octogonal B2 Quantidade: 1
Chapa: Melamínico 3mm

Localização: -22.116098/-41.226033*
Obs. Gerais Modulada S furação Frontal com VHB - Ga52

Dados dos Módulos:

Dimensões	Fundo: Cor e Película	Orlas: Raio, Cor e Película	Setas: Código, Cor e Película
1º 2500 x 750	Marrom Tipo III	60 Branco Tipo X	S3-1 Branco Tipo X
2º 2500 x 750	Amarelo Tipo III	60 Preto Tipo IV	---

Dados das Figuras:

Código	Largura	Altura	Texto	Confecção	Película
TNA-02.wmf	260	260	----	Impressa	Tipo X

Dados das Mensagens:

Largura: 1341
Altura: 175
Fonte: IP CONTRAN Serie Em
Película Texto: Tipo X

P	r	a	i	a	d	a	s
142	88	116	35	116	131	116	116
42	26	70	54	26	54	51	

Largura: 1270
Altura: 175
Fonte: IP CONTRAN Serie Em
Película Texto: Tipo X

F	l	e	x	e	i	r	a	s
130	35	116	140	116	35	88	116	116
47	54	38	38	54	70	26	51	

Largura: 2250
Altura: 175
Fonte: IP CONTRAN Serie D
Película Texto: Tipo IV

S	O	M	E	N	T	E	V	E	Í	C	U	L	O	S	
119	124	136	108	119	108	108	131	133	108	28	119	119	108	124	119
26	38	42	30	26	26		12	26	30	38	38	42	23	26	

Largura: 1567
Altura: 175
Fonte: IP CONTRAN Serie D
Película Texto: Tipo IV

T	R	A	C	I	O	N	A	D	O	S
108	119	149	119	28	124	119	149	119	124	119
26	14	23	38	38	38	26	26	35	26	



Orla Externa: 12
Orla Interna/Tarjas: 25

Suporte: Poste Reciclável
Chapa: Melamínico 3mm

Quantidade: 1
Localização: -22.117983/-41.234168*
Obs. Gerais Modulada S furação Frontal com VHB - Ga50

Dados dos Módulos:

Dimensões	Fundo: Cor e Película	Orlas: Raio, Cor e Película	Setas: Código, Cor e Película
1º 1500 x 1500	Marrom Tipo III	60 Branco Tipo X	--

Dados das Figuras:

Código	Largura	Altura	Texto	Confecção	Película
THC-01.wmf	500	500	----	Impressa	Tipo X

Dados das Mensagens:

Largura: 634
Altura: 125
Fonte: IP CONTRAN Serie Em
Película Texto: Tipo X

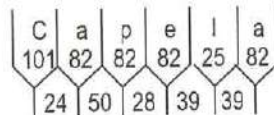

Largura: 203
Altura: 125
Fonte: IP CONTRAN Serie Em
Película Texto: Tipo X

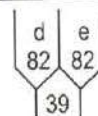

Largura: 905
Altura: 125
Fonte: IP CONTRAN Serie Em
Película Texto: Tipo X

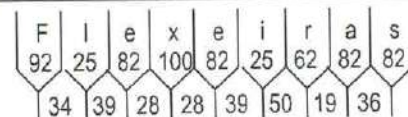



Orla Externa: 12
Orla Interna/Tarjas: 25

Suporte: Poste Reciclável
Chapa: Melaminico 3mm

Quantidade: 1
Localização: -22.110930/-41.164256*
Obs. Gerais Modulada S furação Frontal com VHB - Ea58

Dados dos Módulos:

Dimensões	Fundo: Cor e Película	Orlas: Raio, Cor e Película	Setas: Código, Cor e Película
1º 1500 x 1500	Marrom Tipo III	60 Branco Tipo X	--

Dados das Figuras:

Código	Largura	Altura	Texto	Confecção	Película
THC-01.wmf	500	500	---	Impressa	Tipo X

Dados das Mensagens:

Largura: 980
Altura: 125
Fonte: IP CONTRAN Serie Em
Película Texto: Tipo X

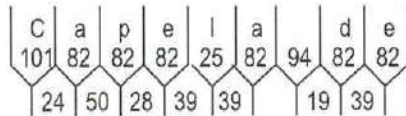

Largura: 1091
Altura: 125
Fonte: IP CONTRAN Serie Em
Película Texto: Tipo X

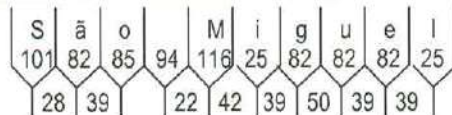

Largura: 1007
Altura: 125
Fonte: IP CONTRAN Serie Em
Película Texto: Tipo X

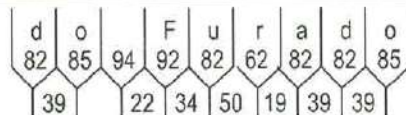



Orla Externa: 10
Orla Interna/Tarjas: 20

Suporte: Poste Reciclável
Chapa: Melamínico 3mm

Quantidade: 1 Localização: -22.094258/-41.135625*
Obs. Gerais Modulada S Furação Frontal com VHB - Ba61

Dados dos Módulos:

Dimensões	Fundo: Cor e Película	Orlas: Raio, Cor e Película	Setas: Código, Cor e Película
1º 2500 x 396	Marrom Tipo III	60 Branco Tipo X	--
2º 2500 x 396	Marrom Tipo III	60 Branco Tipo X	S1-2 Branco Tipo X
3º 2500 x 408	Marrom Tipo III	60 Branco Tipo X	S1-3 Branco Tipo X

Dados das Figuras:

Código	Largura	Altura	Texto	Confecção	Película
TNA-04.wmf	200	200	----	Impressa	Tipo X
TNA-02.wmf	200	200	----	Impressa	Tipo X
TNA-02.wmf	200	200	----	Impressa	Tipo X

Dados das Mensagens:

Largura: 1792
Altura: 125
Fonte: IP CONTRAN Serie D
Película Texto: Tipo X

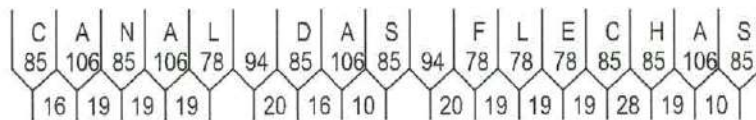

Largura: 1792
Altura: 125
Fonte: IP CONTRAN Serie Em
Película Texto: Tipo X

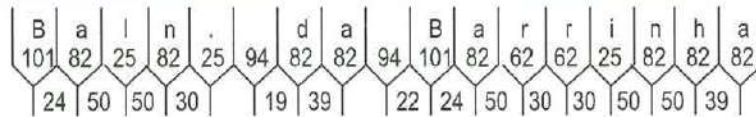

Largura: 1662
Altura: 125
Fonte: IP CONTRAN Serie Em
Película Texto: Tipo X

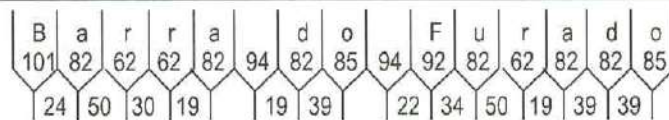



Orla Externa: 18
Orla Interna/Tarjas: 30

Suporte: S. Pórtico Cônico Octogonal B4 Quantidade: 1
Chapa: Melamínico 3mm

Localização: -22.093207/-41.369961*
Obs. Gerais Modulada S Furação Frontal com VHB - Ba37

Dados dos Módulos:

Dimensões	Fundo: Cor e Película	Orlas: Raio, Cor e Película	Setas: Código, Cor e Película
1º 3500 x 560	Verde Tipo III	100 Branco Tipo X	S1-2 Branco Tipo X
2º 3500 x 520	Marrom Tipo III	100 Branco Tipo X	S1-2 Branco Tipo X
3º 3500 x 920	Marrom Tipo III	100 Branco Tipo X	S2-3 Branco Tipo X

Dados das Figuras:

Código	Largura	Altura	Texto	Confecção	Película
THC-07.wmf	260	260	----	Impressa	Tipo X
TNA-02.wmf	260	260	----	Impressa	Tipo X
TNA-02.wmf	260	260	----	Impressa	Tipo X

Dados das Mensagens:

Largura: 2495

Altura: 175

Fonte: IP CONTRAN Serie Em
Película Texto: Tipo X

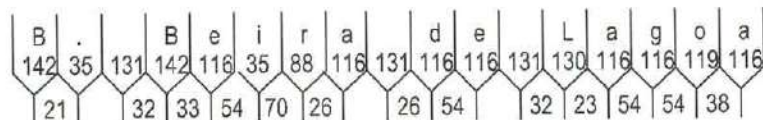

Largura: 2343

Altura: 175

Fonte: IP CONTRAN Serie Em
Película Texto: Tipo X

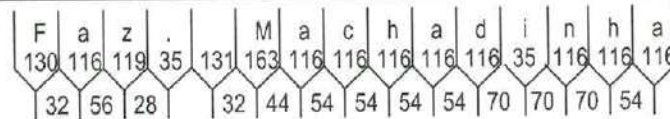

Largura: 1270

Altura: 175

Fonte: IP CONTRAN Serie Em
Película Texto: Tipo X

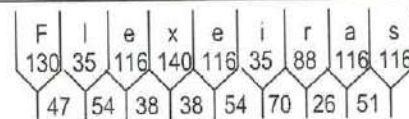

Largura: 2334

Altura: 175

Fonte: IP CONTRAN Serie Em
Película Texto: Tipo X

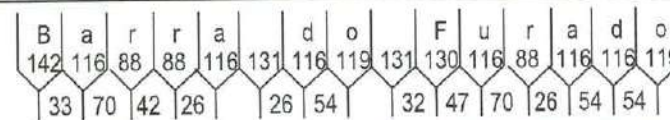



Orla Externa: 12
Orla Interna/Tarjas: 25

Suporte: Poste Reciclável
Chapa: Melamínico 3mm

Quantidade: 1 Localização: -22.093797/-41.136015*
Obs. Gerais Modulada S Furação Frontal com VHB - Aa61

Dados dos Módulos:

Dimensões	Fundo: Cor e Película	Orlas: Raio, Cor e Película	Setas: Código, Cor e Película
1º 1500 x 1500	Marrom Tipo III	60 Branco Tipo X	--

Dados das Figuras:

Código	Largura	Altura	Texto	Confecção	Película
TNA-06.wmf	500	500	----	Impressa	Tipo X

Dados das Mensagens:

Largura: 314
Altura: 125
Fonte: IP CONTRAN Serie D
Película Texto: Tipo X

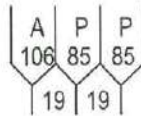

Largura: 936
Altura: 125
Fonte: IP CONTRAN Serie Em
Película Texto: Tipo X

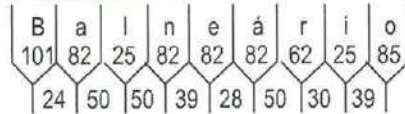

Largura: 1200
Altura: 125
Fonte: IP CONTRAN Serie Em
Película Texto: Tipo X

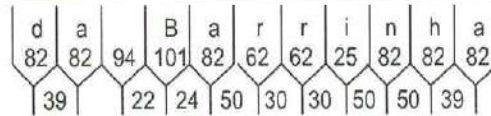



Orla Externa: 15
Orla Interna/Tarjas: 25

Suporte: Poste Reciclável
Chapa: Melamínico 3mm

Quantidade: 1
Localização: -22.095009/-41.136568*
Obs. Gerais Modulada S Furação Frontal com VHB - Ba61

Dados dos Módulos:

Dimensões	Fundo: Cor e Película	Orlas: Raio, Cor e Película	Setas: Código, Cor e Película
1º 3000 x 1000	Marrom Tipo III	60 Branco Tipo X	S2-1 Branco Tipo X

Dados das Figuras:

Código	Largura	Altura	Texto	Confecção	Película
TNA-02.wmf	200	200	----	Impressa	Tipo X
TNA-04.wmf	200	200	----	Impressa	Tipo X
TNA-06.wmf	200	200	----	Impressa	Tipo X

Dados das Mensagens:

Largura: 1662
Altura: 125
Fonte: IP CONTRAN Serie Em
Película Texto: Tipo X

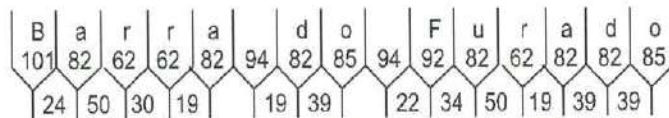

Largura: 1876
Altura: 125
Fonte: IP CONTRAN Serie Em
Película Texto: Tipo X

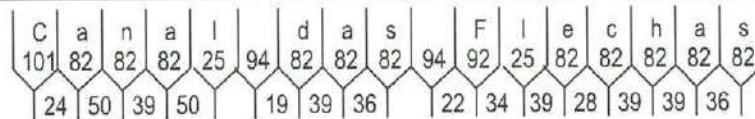

Largura: 1792
Altura: 125
Fonte: IP CONTRAN Serie Em
Película Texto: Tipo X

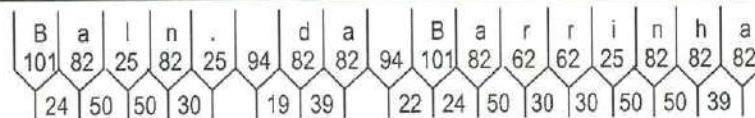

Dim.: 3000 x 1500



Orla Externa: 15
Orla Interna/Tarjas: 25

Suporte: Poste Reciclável
Chapa: Melamínico 3mm

Quantidade: 1
Localização: -22.096299/-41.138709*
Obs. Gerais Modulada S Furação Frontal com VHB - Ba61

Dados dos Módulos:

Dimensões	Fundo: Cor e Película	Orlas: Raio, Cor e Película	Setas: Código, Cor e Película
1º 3000 x 435	Verde Tipo III	100 Branco Tipo X	S1-2 Branco Tipo X
2º 3000 x 1065	Marrom Tipo III	100 Branco Tipo X	S2-1 Branco Tipo X

Dados das Figuras:

Código	Largura	Altura	Texto	Confecção	Película
TNA-02.wmf	200	200	----	Impressa	Tipo X
TNA-04.wmf	200	200	----	Impressa	Tipo X
TNA-04.wmf	200	200	----	Impressa	Tipo X

Dados das Mensagens:

Largura: 747
Altura: 125
Fonte: IP CONTRAN Serie Em
Película Texto: Tipo X

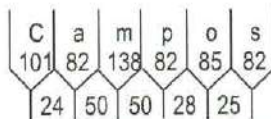

Largura: 1662
Altura: 125
Fonte: IP CONTRAN Serie Em
Película Texto: Tipo X

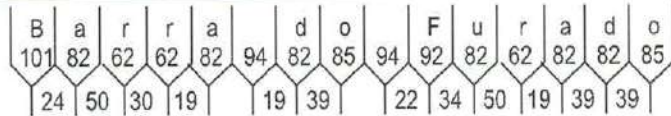

Largura: 1876
Altura: 125
Fonte: IP CONTRAN Serie Em
Película Texto: Tipo X

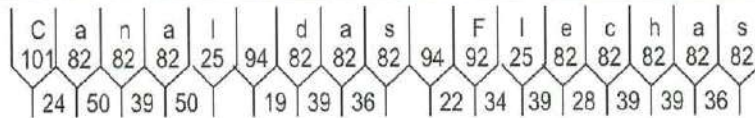

Largura: 1792
Altura: 125
Fonte: IP CONTRAN Serie Em
Película Texto: Tipo X

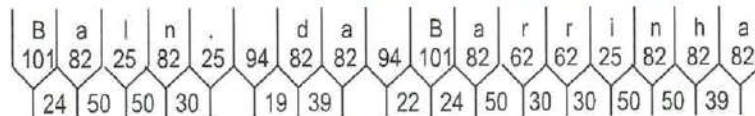

Dim.: 3000 x 2000



Orla Externa: 15 Suporte: S. Pórtico Cônico Octogonal B4 Quantidade: 1 Localização: -22.091224/-41.141349*
Orla Interna/Tarjas: 30 Chapa: Melamínico 3mm Obs. Gerais Modulada S Furação Frontal com VHB - Aa61

Dados dos Módulos:

Dimensões	Fundo: Cor e Película	Orlas: Raio, Cor e Película	Setas: Código, Cor e Película
1º 3000 x 600	Marrom Tipo III	100 Branco Tipo X	--
2º 3000 x 1400	Marrom Tipo III	100 Branco Tipo X	--

Dados das Figuras:

Código	Largura	Altura	Texto	Confecção	Película
THC-07.wmf	260	260	---	Impressa	Tipo X
TNA-06.wmf	260	260	----	Impressa	Tipo X
TNA-02.wmf	260	260	----	Impressa	Tipo X
TNA-08.wmf	260	260	----	Impressa	Tipo X
THC-10.wmf	260	260	----	Impressa	Tipo X

Dados das Mensagens:

Largura: 2039
Altura: 175
Fonte: IP CONTRAN Serie Em
Película Texto: Tipo X

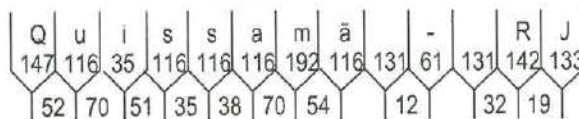

Largura: 2231
Altura: 175
Fonte: IP CONTRAN Serie D
Película Texto: Tipo X

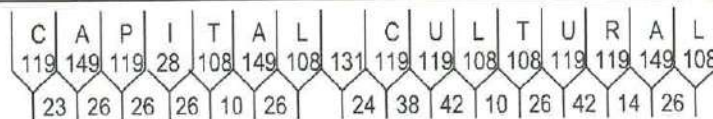

Largura: 2197
Altura: 175
Fonte: IP CONTRAN Serie D
Película Texto: Tipo X



Dim.: 3000 x 1200



Orla Externa: 12
Orla Interna/Tarjas: 24

Suporte: Poste Reciclável
Chapa: Melamínico 3mm

Quantidade: 1 Localização: -22.031261/-41.453114*
Obs. Gerais Modulada S Furação Frontal com VHB - O28

Dados dos Módulos:

Dimensões	Fundo: Cor e Película	Orlas: Raio, Cor e Película	Setas: Código, Cor e Película
1º 3000 x 696	Verde Tipo III	60 Branco Tipo X	S3-1 Branco Tipo X
2º 3000 x 504	Verde Tipo III	60 Branco Tipo X	S1-1 Branco Tipo X

Dados das Mensagens:

Largura: 2164
Altura: 150
Fonte: IP CONTRAN Serie Em
Película Texto: Tipo X

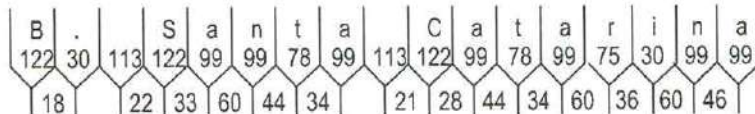

Largura: 763
Altura: 150
Fonte: IP CONTRAN Serie Em
Película Texto: Tipo X

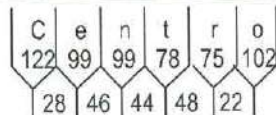

Largura: 1777
Altura: 150
Fonte: IP CONTRAN Serie Em
Película Texto: Tipo X

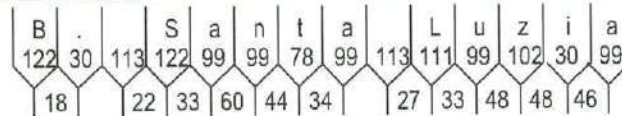

P.M.Q.
Processo nº 9982/21
Rubrica [assinatura] Fls 1329

Dim.: 2200 x 1200



Orla Externa: 10
Orla Interna/Tarjas: 20

Suporte: Poste Reciclável
Chapa: Melamínico 3mm

Quantidade: 1
Localização: -22.107239/-41.471878*
Obs. Gerais Modulada S Furação com VHB - Ea27c

Dados dos Módulos:

Dimensões	Fundo: Cor e Película	Orlas: Raio, Cor e Película	Setas: Código, Cor e Película
1º 2200 x 756	Marrom Tipo III	60 Branco Tipo X	S3-1 Branco Tipo X
2º 2200 x 444	Azul Tipo III	60 Branco Tipo X	S1-2 Branco Tipo X

Dados das Figuras:

Código	Largura	Altura	Texto	Confecção	Película
THC-10.wmf	200	200	----	Impressa	Tipo X
TIT-11.wmf	200	200	----	Impressa	Tipo X
SAU-10.wmf	200	200	----	Impressa	Tipo X

Dados das Mensagens:

Largura: 1121
Altura: 125
Fonte: IP CONTRAN Serie Em
Película Texto: Tipo X

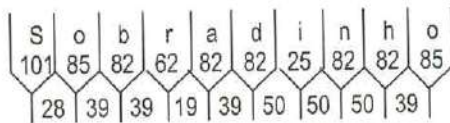

Largura: 1453
Altura: 125
Fonte: IP CONTRAN Serie Em
Película Texto: Tipo X

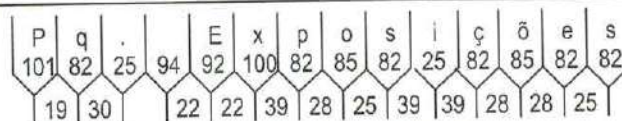

Largura: 759
Altura: 125
Fonte: IP CONTRAN Serie D
Película Texto: Tipo X

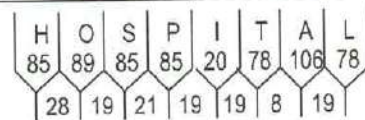

Dim.: 2000 x 1000



Orla Externa: 10
Orla Interna/Tarjas: 20

Suporte: Poste Reciclável
Chapa: Melamínico 3mm

Quantidade: 1
Localização: -22.034605/-41.453429*
Obs. Gerais Modulada S Furação Frontal com VHB - O28

Dados dos Módulos:

Dimensões	Fundo: Cor e Película	Orlas: Raio, Cor e Película	Setas: Código, Cor e Película
1º 2000 x 1000	Azul Tipo III	60 Branco Tipo X	S1-3 Branco Tipo X

Dados das Mensagens:

Largura: 1692
Altura: 150
Fonte: IP CONTRAN Serie D
Película Texto: Tipo X

E	S	T	A	C	I	O	N	A	M	E	N	T	O
93	102	93	128	102	24	106	102	128	117	93	102	93	106
15	12	9	20	33	33	33	22	22	36	26	22	20	

Dim.: 2500 x 1200



Orla Externa: 12
Orla Interna/Tarjas: 25

Suporte: Poste Reciclável
Chapa: Melamínico 3mm

Quantidade: 1 Localização: -22.034445/-41.453292*
Obs. Gerais Modulada S Furação Frontal com VHB - O28

Dados dos Módulos:

Dimensões	Fundo: Cor e Película	Orlas: Raio, Cor e Película	Setas: Código, Cor e Película
1º 2500 x 492	Marrom Tipo III	80 Branco Tipo X	---
2º 2500 x 708	Verde Tipo III	80 Branco Tipo X	S3-1 Branco Tipo X

Dados das Figuras:

Código	Largura	Altura	Texto	Confecção	Película
THC-07.wmf	230	230	----	Impressa	Tipo X

Dados das Mensagens:

Largura: 1815
Altura: 150
Fonte: IP CONTRAN Serie D
Película Texto: Tipo X

F	A	Z	.	M	A	C	H	A	D	I	N	H	A	
93	128	102	27	113	117	128	102	102	128	102	24	102	102	128
9	12	14		24	22	20	33	22	22	33	36	36	22	

Largura: 1777
Altura: 150
Fonte: IP CONTRAN Serie Em
Película Texto: Tipo X

B	.	S	a	n	t	a	L	u	z	i	a		
122	30	113	122	99	99	78	99	113	111	99	102	30	99
18		22	33	60	44	34		27	33	48	48	46	

Largura: 1908
Altura: 150
Fonte: IP CONTRAN Serie Em
Película Texto: Tipo X

B	.	S	a	n	t	a	U	r	s	u	l	a		
122	30	113	122	99	99	78	99	113	122	75	99	99	30	99
18		22	33	60	44	34		27	51	20	46	60	46	

Dim.: 2000 x 1500



Orla Externa: 12
Orla Interna/Tarjas: 20

Suporte: Poste reciclável
Chapa: Melamínico 3mm

Quantidade: 1
Localização: -22.034180/-41.453224*
Obs. Gerais Modulada S Furação Frontal com VHB - O28

Dados dos Módulos:

Dimensões	Fundo: Cor e Película	Orlas: Raio, Cor e Película	Setas: Código, Cor e Película
1º 2000 x 1035	Marrom Tipo III	60 Branco Tipo X	---
2º 2000 x 465	Vermelho Tipo III	60 Branco Tipo X	---

Dados das Figuras:

Código	Largura	Altura	Texto	Confecção	Película
THC-01.wmf	150	150	----	Impressa	Tipo X
SAU-12.wmf	150	150	----	Impressa	Tipo X
THC-06.wmf	150	150	----	Impressa	Tipo X
THC-10.wmf	150	150	----	Impressa	Tipo X
THC-05.wmf	150	150	----	Impressa	Tipo X

Dados das Mensagens:

Largura: 508
Altura: 100
Fonte: IP CONTRAN Serie Em
Película Texto: Tipo X

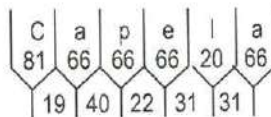

Largura: 965
Altura: 100
Fonte: IP CONTRAN Serie Em
Película Texto: Tipo X

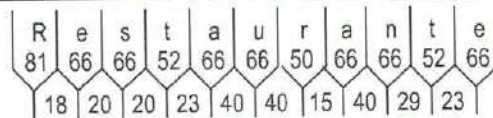

Largura: 437
Altura: 100
Fonte: IP CONTRAN Serie Em
Película Texto: Tipo X

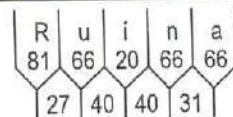

Dados das Mensagens:

Largura: 706
 Altura: 100
 Fonte: IP CONTRAN Serie Em
 Película Texto: Tipo X

M	e	m	o	r	i	a	l
93	66	110	68	50	20	66	20
25	31	31	31	24	31	40	

Largura: 1171
 Altura: 100
 Fonte: IP CONTRAN Serie D
 Película Texto: Tipo X

P	R	O	I	B	I	D	O	A	C	E	S	S	O
68	68	71	16	68	16	68	71	75	85	68	62	68	71
15	15	22	24	17	24	20		7	13	22	10	10	15

Largura: 1428
 Altura: 100
 Fonte: IP CONTRAN Serie D
 Película Texto: Tipo X

D	E	C	A	R	R	O	S	E	M	O	T	O	S
68	62	75	68	85	68	68	71	68	75	62	75	78	71
22		14	13	15	17	15	15	16	16	22	13	13	15

P.M.Q.

Processo nº 9982/21

Rubrica  Fls. 1334

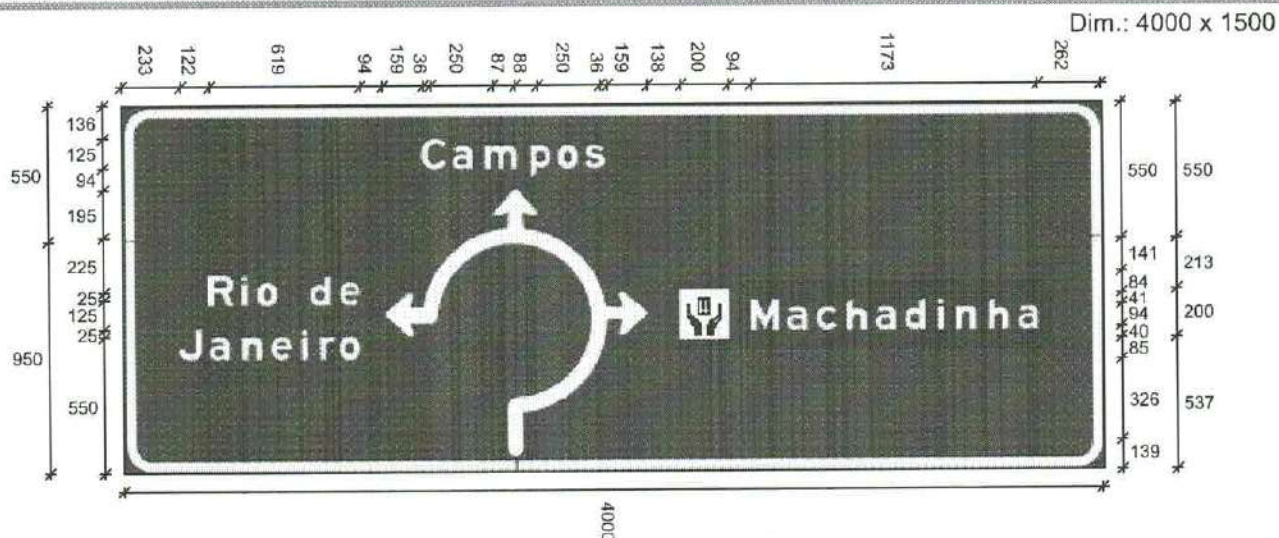

Orla Externa: 15
Orla Interna/Tarjas: 30

Suporte: Poste Reciclável
Chapa: Melamínico 3mm

Quantidade: 1 Localização: -22.090234/-41.498453*
Obs. Gerais Modulada S Furação Frontal co VHB - Ba24

Dados dos Módulos:

Dimensões	Fundo: Cor e Película	Orlas: Raio, Cor e Película	Setas: Código, Cor e Película
1º 4000 x 550	Verde Tipo III	100 Branco Tipo X	S1-1 Branco Tipo X
2º 1600 x 950	Verde Tipo III	100 Branco Tipo X	S1-2 Branco Tipo X
3º 2400 x 950	Verde Tipo III	100 Branco Tipo X	S1-3 Branco Tipo X

Dados das Figuras:

Código	Largura	Altura	Texto	Confecção	Película
THC-07.wmf	200	200	----	Impressa	Tipo X

Dados das Mensagens:

Largura: 747
Altura: 125
Fonte: IP CONTRAN Serie Em
Película Texto: Tipo X

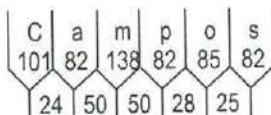

Largura: 619
Altura: 125
Fonte: IP CONTRAN Serie Em
Película Texto: Tipo X

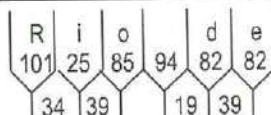

Largura: 741
Altura: 125
Fonte: IP CONTRAN Serie Em
Película Texto: Tipo X

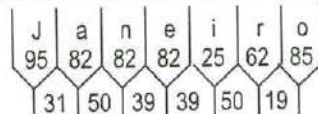

Largura: 1173
Altura: 125
Fonte: IP CONTRAN Serie Em
Película Texto: Tipo X
Película Fundo: Tipo III
Cor fundo: Marrom

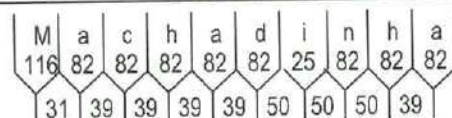

P.M.Q.

Processo nº 9982/21
Rubrica [assinatura] nº 1335

Dim.: 3500 x 1500

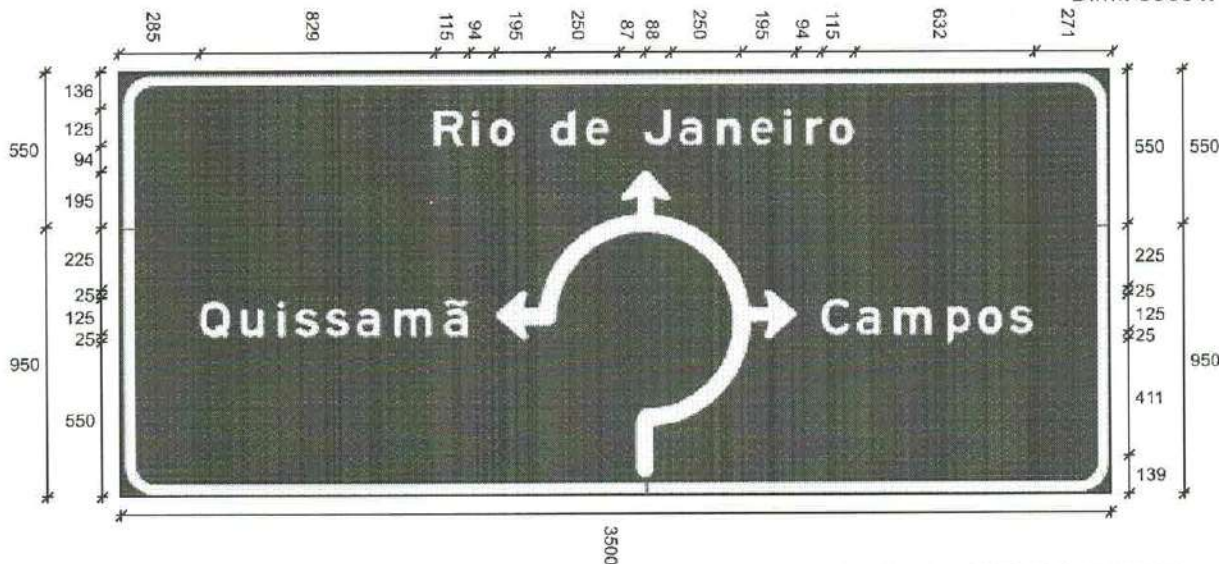

Orla Externa: 15
Orla Interna/Tarjas: 30

Suporte: Poste Reciclável
Chapa: Melamínico 3mm

Quantidade: 1 Localização: -22.089911/-41.498584*
Obs. Gerais Modulada S Furação Frontal com VHB - Ba24

Dados dos Módulos:

Dimensões	Fundo: Cor e Película	Orlas: Raio, Cor e Película	Setas: Código, Cor e Película
1º 3500 x 550	Verde Tipo III	100 Branco Tipo X	S1-1 Branco Tipo X
2º 1855 x 950	Verde Tipo III	100 Branco Tipo X	S1-2 Branco Tipo X
3º 1645 x 950	Verde Tipo III	100 Branco Tipo X	S1-3 Branco Tipo X

Dados das Mensagens:

Largura: 1483
Altura: 125
Fonte: IP CONTRAN Serie Em
Película Texto: Tipo X

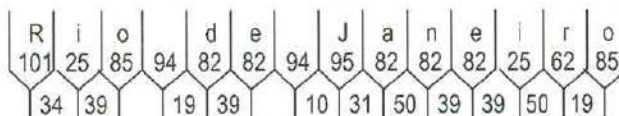

Largura: 944
Altura: 125
Fonte: IP CONTRAN Serie Em
Película Texto: Tipo X

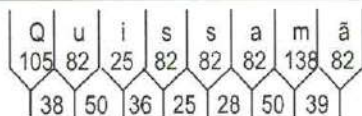

Largura: 747
Altura: 125
Fonte: IP CONTRAN Serie Em
Película Texto: Tipo X

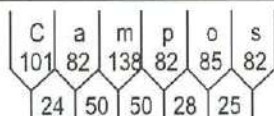

P.M.Q.
Processo nº 9982/21
Rubrica [assinatura] Fls 1336

Dim.: 4000 x 1500

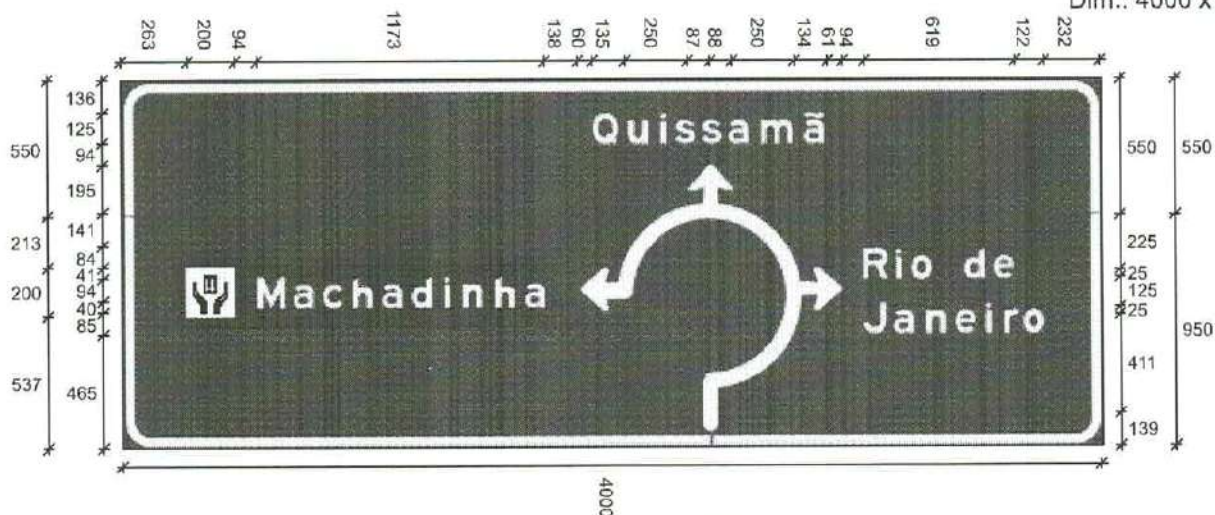

Orla Externa: 15
Orla Interna/Tarjas: 30

Suporte: Poste Reciclável
Chapa: Melamínico 3mm

Quantidade: 1 Localização: -22.090030/-41.498704*
Obs. Gerais Modulada S Furação Frontal com VHB - Ba24

Dados dos Módulos:

Dimensões	Fundo: Cor e Película	Orlas: Raio, Cor e Película	Setas: Código, Cor e Película
1º 4000 x 550	Verde Tipo III	100 Branco Tipo X	S1-1 Branco Tipo X
2º 2400 x 950	Verde Tipo III	100 Branco Tipo X	S1-2 Branco Tipo X
3º 1600 x 950	Verde Tipo III	100 Branco Tipo X	S1-3 Branco Tipo X

Dados das Figuras:

Código	Largura	Altura	Texto	Confecção	Película
THC-07.wmf	200	200	----	Impressa	Tipo X

Dados das Mensagens:

Largura: 944
Altura: 125
Fonte: IP CONTRAN Serie Em
Película Texto: Tipo X

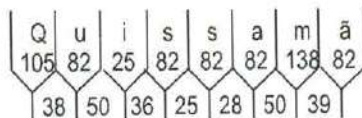

Largura: 1173
Altura: 125
Fonte: IP CONTRAN Serie Em
Película Texto: Tipo X
Película Fundo: Tipo III
Cor fundo: Marrom

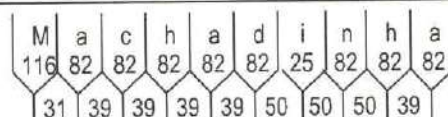

Largura: 619
Altura: 125
Fonte: IP CONTRAN Serie Em
Película Texto: Tipo X

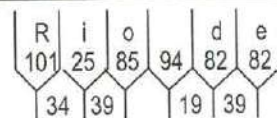

Largura: 741
Altura: 125
Fonte: IP CONTRAN Serie Em
Película Texto: Tipo X

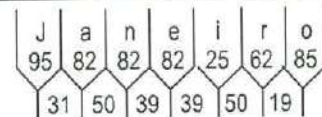

P.M.Q.

Processo nº 9982/21

Rubrica [Signature] Fls 1337

Dim.: 3500 x 1500

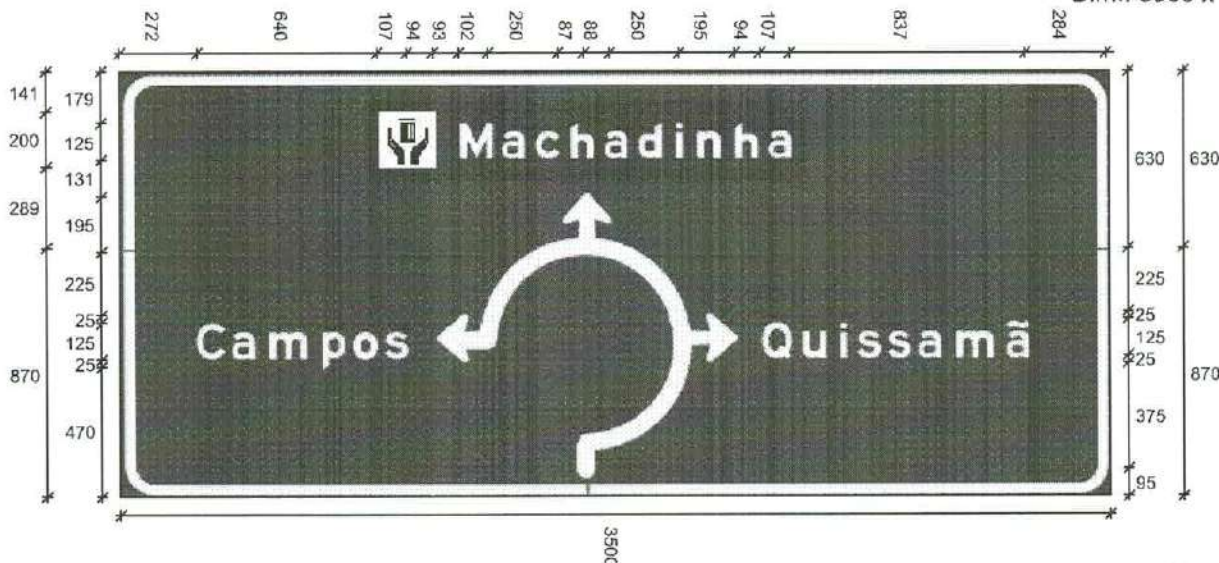

Orla Externa: 15
Orla Interna/Tarjas: 30

Suporte: Poste Reciclável
Chapa: Melamínico 3mm

Quantidade: 1 Localização: -22.090217/-41.498845*
Obs. Gerais Modulada S Furação Frontal com VHB - Ba24

Dados dos Módulos:

Dimensões	Fundo: Cor e Película	Orlas: Raio, Cor e Película	Setas: Código, Cor e Película
1º 3500 x 630	Verde Tipo III	100 Branco Tipo X	S1-1 Branco Tipo X
2º 1645 x 870	Verde Tipo III	100 Branco Tipo X	S1-2 Branco Tipo X
3º 1855 x 870	Verde Tipo III	100 Branco Tipo X	S1-3 Branco Tipo X

Dados das Figuras:

Código	Largura	Altura	Texto	Confecção	Película
THC-07.wmf	200	200	----	Impressa	Tipo X

Dados das Mensagens:

Largura: 1173
Altura: 125
Fonte: IP CONTRAN Serie Em
Película Texto: Tipo X
Película Fundo: Tipo III
Cor fundo: Marrom

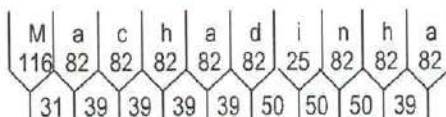

Largura: 747
Altura: 125
Fonte: IP CONTRAN Serie Em
Película Texto: Tipo X

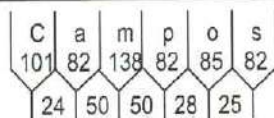

Largura: 944
Altura: 125
Fonte: IP CONTRAN Serie Em
Película Texto: Tipo X

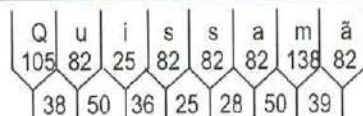

P.M.Q.
Processo nº 9982/21
Rubrica [assinatura] Fls. 1338

Dim.: 3200 x 2000



Ora Externa: 15
 Ora Interna/Tarjas: 25

Suporte: S. Pórtico Cônico Octogonal B4 Quantidade: 1
 Chapa: Melamínico 3mm

Localização: -22.104512/-41.472735*
 Obs. Gerais Modulada S Furação Frontal com VHB - Ea26b

Dados dos Módulos:

Dimensões	Fundo: Cor e Película	Orias: Raio, Cor e Película	Setas: Código, Cor e Película
1º 3200 x 560	Marrom Tipo III	100 Branco Tipo X	--
2º 3200 x 900	Marrom Tipo III	100 Branco Tipo X	S2-1 Branco Tipo X
3º 3200 x 540	Verde Tipo III	100 Branco Tipo X	S1-1 Branco Tipo X

Dados das Figuras:

Código	Largura	Altura	Texto	Confecção	Película
TNA-04.wmf	230	230	----	Impressa	Tipo X
THC-07.wmf	230	230	----	Impressa	Tipo X
THC-05.wmf	230	230	----	Impressa	Tipo X

Dados das Mensagens:

Largura: 2548 Altura: 150 Fonte: IP CONTRAN Serie D Película Texto: Tipo X	C A N A L C A M P O S - M A C A É 102 128 102 128 93 113 102 128 117 102 106 102 113 52 113 117 128 102 128 93 20 22 22 22 21 20 22 36 20 22 10 24 22 20 20 22
Largura: 2003 Altura: 150 Fonte: IP CONTRAN Serie Em Película Texto: Tipo X	F a z . M a c h a d i n h a 111 99 102 30 113 140 99 99 99 99 30 99 99 99 27 48 24 27 38 46 46 46 46 60 60 60 46
Largura: 2299 Altura: 150 Fonte: IP CONTRAN Serie Em Película Texto: Tipo X	M s . C a s a Q u i s s a m ã 140 99 30 113 122 99 99 99 113 126 99 30 99 99 99 165 99 34 22 21 28 44 33 21 45 60 44 30 33 60 46
Largura: 897 Altura: 150 Fonte: IP CONTRAN Serie Em Película Texto: Tipo X	C a m p o s 122 99 165 99 102 99 28 60 60 33 30

Dim.: 1500 x 1500

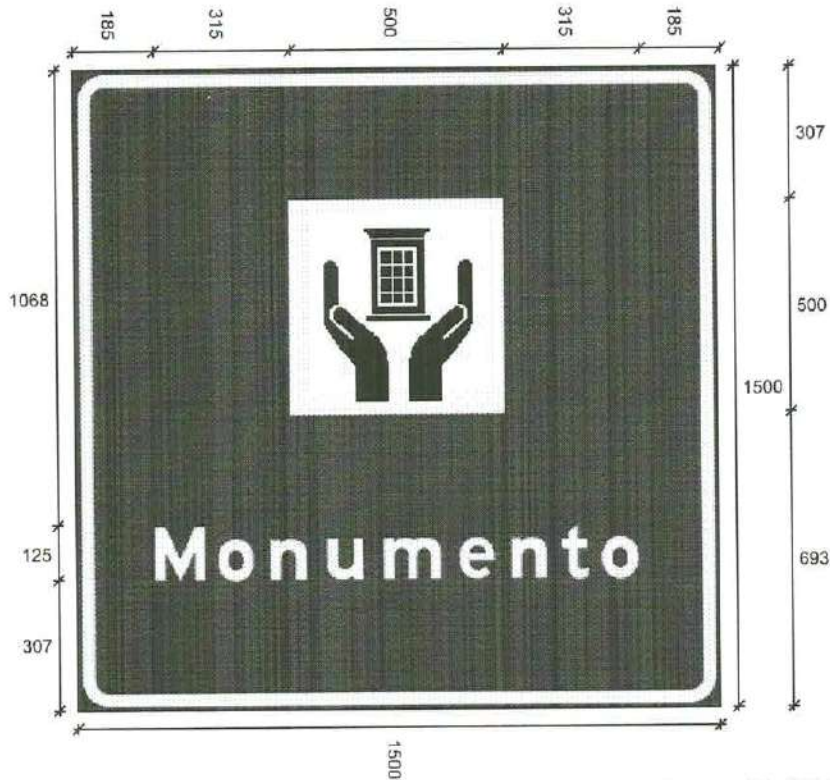

Orla Externa: 12
Orla Interna/Tarjas: 25

Suporte: Poste Reciclável
Chapa: Melamínico 3mm

Quantidade: 1 Localização: -22.10467/-41.472717*
Obs. Gerais Modulada S Furação Frontal com VHB - Ea26b

Dados dos Módulos:

Dimensões	Fundo: Cor e Película	Orlas: Raio, Cor e Película	Setas: Código, Cor e Película
1º 1500 x 1500	Marrom Tipo III	60 Branco Tipo X	---

Dados das Figuras:

Código	Largura	Altura	Texto	Confecção	Película
THC-07.wmf	500	500	----	Impressa	Tipo X

Dados das Mensagens:

Largura: 1130
Altura: 125
Fonte: IP CONTRAN Serie Em
Película Texto: Tipo X

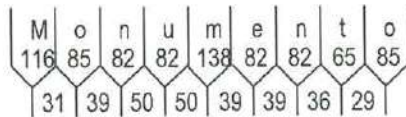

P.M.Q.
Processo nº 9982/21
Rubrica *[Signature]* Fls. 1340



Orla Externa: 15
Orla Interna/Tarjas: 30

Suporte: S. Pórtico Cônico Octogonal B4 Quantidade: 1
Chapa: Melamínico 3mm

Localização: -22.100700/-41.477427*
Obs. Gerais Modulada S Furação Frontal com VHB - Da26

Dados dos Módulos:

Dimensões	Fundo: Cor e Película	Orlas: Raio, Cor e Película	Setas: Código, Cor e Película
1º 3200 x 1340	Marrom Tipo III	100 Branco Tipo X	---
2º 3200 x 660	Azul Tipo III	100 Branco Tipo X	S1-3 Branco Tipo X

Dados das Figuras:

Código	Largura	Altura	Texto	Confecção	Película
THC-05.wmf	300	300	---	Impressa	Tipo X
TAD-16.wmf	300	300	---	Impressa	Tipo X
THC-07.wmf	300	300	---	Impressa	Tipo X

Dados das Mensagens:

Largura: 1870
Altura: 200
Fonte: IP CONTRAN Serie Em
Película Texto: Tipo X

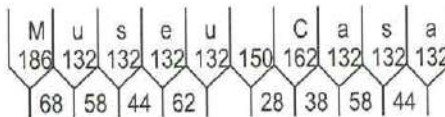

Largura: 1512
Altura: 200
Fonte: IP CONTRAN Serie Em
Película Texto: Tipo X

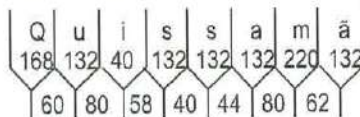

Largura: 2256
Altura: 200
Fonte: IP CONTRAN Serie D
Película Texto: Tipo X

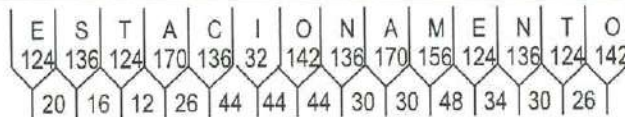

P.M.Q.
Processo nº 9982/21
Rubrica *[Signature]* Fls 1341

Dim.: 1500 x 1500

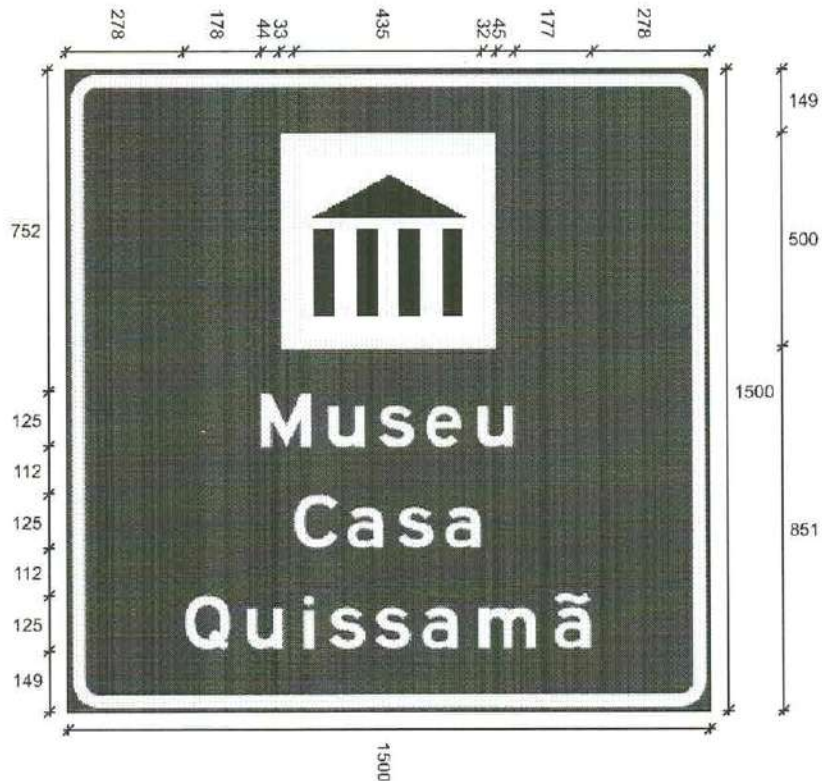

Oria Externa: 12
Oria Interna/Tarjas: 25

Suporte: Poste Reciclável
Chapa: Melamínico 3mm

Quantidade: 1 Localização: -22.101847/-41.475569*
Obs. Gerais Modulada S Furação Frontal com VHB - Da16

Dados dos Módulos:

Dimensões	Fundo: Cor e Película	Orias: Raio, Cor e Película	Setas: Código, Cor e Película
1º 1500 x 1500	Marrom Tipo III	60 Branco Tipo X	---

Dados das Figuras:

Código	Largura	Altura	Texto	Confecção	Película
THC-05.wmf	500	500	---	Impressa	Tipo X

Dados das Mensagens:

Largura: 589
Altura: 125
Fonte: IP CONTRAN Serie Em
Película Texto: Tipo X

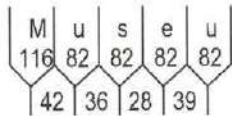

Largura: 435
Altura: 125
Fonte: IP CONTRAN Serie Em
Película Texto: Tipo X

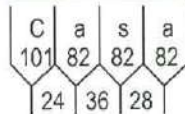

Largura: 944
Altura: 125
Fonte: IP CONTRAN Serie Em
Película Texto: Tipo X

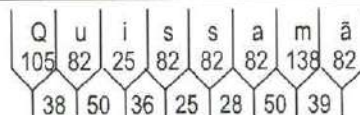

P.M.Q.
Processo nº 9982/21
Rubrica [assinatura] Fls 1342

Dim.: 2500 x 1500



Orla Externa: 12
Orla Interna/Tarjas: 25

Suporte: Poste Reciclável
Chapa: Melamínico 3mm

Quantidade: 1 Localização: -22.030507/-41.524463*
Obs. Gerais Modulada S Furação Frontal com VHB - Q21

Dados dos Módulos:

Dimensões	Fundo: Cor e Película	Orlas: Raio, Cor e Película	Setas: Código, Cor e Película
1º 2500 x 435	Marrom Tipo III	60 Branco Tipo X	--
2º 2500 x 1065	Marrom Tipo III	60 Branco Tipo X	--

Dados das Figuras:

Código	Largura	Altura	Texto	Confecção	Película
THC-07.wmf	230	230	----	Impressa	Tipo X
TNA-06.wmf	230	230	----	Impressa	Tipo X
TNA-02.wmf	230	230	----	Impressa	Tipo X
TNA-08.wmf	230	230	----	Impressa	Tipo X
THC-10.wmf	230	230	----	Impressa	Tipo X

Dados das Mensagens:

Largura: 1747
Altura: 150
Fonte: IP CONTRAN Serie Em
Película Texto: Tipo X

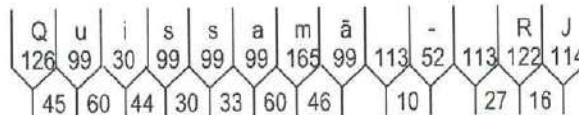

Largura: 1916
Altura: 150
Fonte: IP CONTRAN Serie D
Película Texto: Tipo X

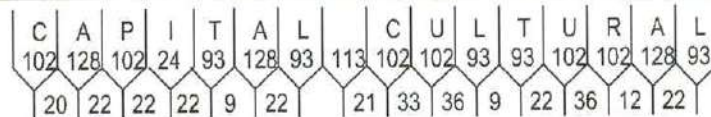

Largura: 1887
Altura: 150
Fonte: IP CONTRAN Serie D
Película Texto: Tipo X

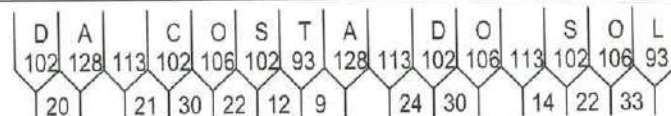

P.M.Q.
Processo nº 9982/11
Rubrica [assinatura] Fls. 1343



Orla Externa: 12
Orla Interna/Tarjas: 25

Suporte: Poste Reciclável
Chapa: Melamínico 3mm

Quantidade: 1 Localização: -22.094226/-41.501867*
Obs. Gerais Modulada S Furação Frontal com VHB - Ca23

Dados dos Módulos:

Dimensões	Fundo: Cor e Película	Orlas: Raio, Cor e Película	Setas: Código, Cor e Película
1º 1500 x 1500	Marrom Tipo III	60 Branco Tipo X	--

Dados das Figuras:

Código	Largura	Altura	Texto	Confecção	Película
THC-03.wmf	500	500	---	Impressa	Tipo X

Dados das Mensagens:

Largura: 795
Altura: 125
Fonte: IP CONTRAN Serie Em
Película Texto: Tipo X

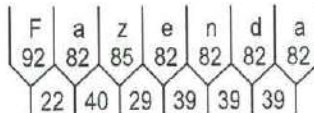

Largura: 335
Altura: 125
Fonte: IP CONTRAN Serie Em
Película Texto: Tipo X

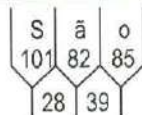

Largura: 948
Altura: 125
Fonte: IP CONTRAN Serie Em
Película Texto: Tipo X

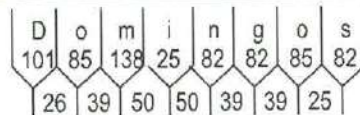

P.M.Q.
Processo nº 9982/21
Rubrica [assinatura] Fls 1344

Dim.: 1500 x 1500



Orla Externa: 12
Orla Interna/Tarjas: 25

Suporte: Poste Reciclável
Chapa: Melamínico 3mm

Quantidade: 1 Localização: -22.100642/-41.505397*
Obs. Gerais Modulada S Furação Frontal com VHB - Da23

Dados dos Módulos:

Dimensões	Fundo: Cor e Película	Orlas: Raio, Cor e Película	Setas: Código, Cor e Película
1º 1500 x 1500	Marrom Tipo III	60 Branco Tipo X	--

Dados das Figuras:

Código	Largura	Altura	Texto	Confecção	Película
THC-03.wmf	500	500	----	Impressa	Tipo X

Dados das Mensagens:

Largura: 795
Altura: 125
Fonte: IP CONTRAN Serie Em
Película Texto: Tipo X

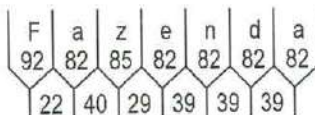

Largura: 335
Altura: 125
Fonte: IP CONTRAN Serie Em
Película Texto: Tipo X

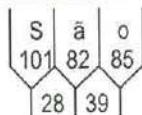

Largura: 621
Altura: 125
Fonte: IP CONTRAN Serie Em
Película Texto: Tipo X

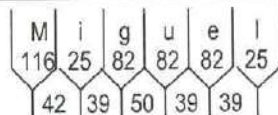

P.M.Q.
Processo nº 9982/21
Rubrica [assinatura] Fls 1345



Oria Externa: 12
Oria Interna/Tarjas: 24

Suporte: Poste Reciclável
Chapa: Melamínico 3mm

Quantidade: 1 Localização: -22.101883/-41.507471*
Obs. Gerais Modulada S Furação Frontal com VHB - Da23

Dados dos Módulos:

Dimensões	Fundo: Cor e Película	Orias: Raio, Cor e Película	Setas: Código, Cor e Película
1º 2000 x 1000	Marrom Tipo III	60 Branco Tipo X	S3-2 Branco Tipo X

Dados das Figuras:

Código	Largura	Altura	Texto	Confecção	Película
TIT-04.wmf	200	200	----	Impressa	Tipo X

Dados das Mensagens:

Largura: 827
Altura: 125
Fonte: IP CONTRAN Serie Em
Película Texto: Tipo X

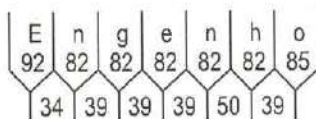

Largura: 1091
Altura: 125
Fonte: IP CONTRAN Serie Em
Película Texto: Tipo X

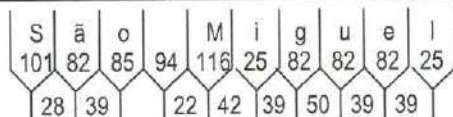

Largura: 822
Altura: 100
Fonte: IP CONTRAN Serie D
Película Texto: Tipo X

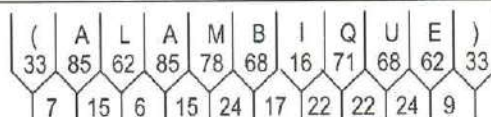

P.M.Q.
Processo nº 9982121
Rubrica [assinatura] Fls 1346

Dim.: 2000 x 1000



Orla Externa: 12
Orla Interna/Tarjas: 24

Suporte: Poste Reciclável
Chapa: Melamínico 3mm

Quantidade: 1 Localização: -22.102120/-41.507453*
Obs. Gerais Modulada S Furação Frontal com VHB - Da23

Dados dos Módulos:

Dimensões	Fundo: Cor e Película	Orlas: Raio, Cor e Película	Setas: Código, Cor e Película
1º 2000 x 1000	Marrom Tipo III	60 Branco Tipo X	S3-1 Branco Tipo X

Dados das Figuras:

Código	Largura	Altura	Texto	Confecção	Película
TIT-04.wmf	200	200	---	Impressa	Tipo X

Dados das Mensagens:

Largura: 827
Altura: 125
Fonte: IP CONTRAN Serie Em
Película Texto: Tipo X

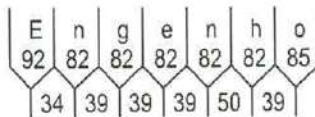

Largura: 1091
Altura: 125
Fonte: IP CONTRAN Serie Em
Película Texto: Tipo X

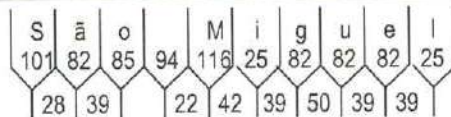

Largura: 822
Altura: 100
Fonte: IP CONTRAN Serie D
Película Texto: Tipo X

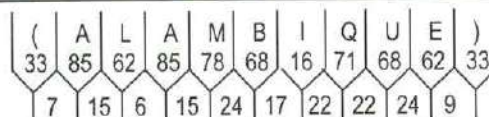

P.M.Q.
Processo nº 9982/21
Rubrica PRJ Fls 1347

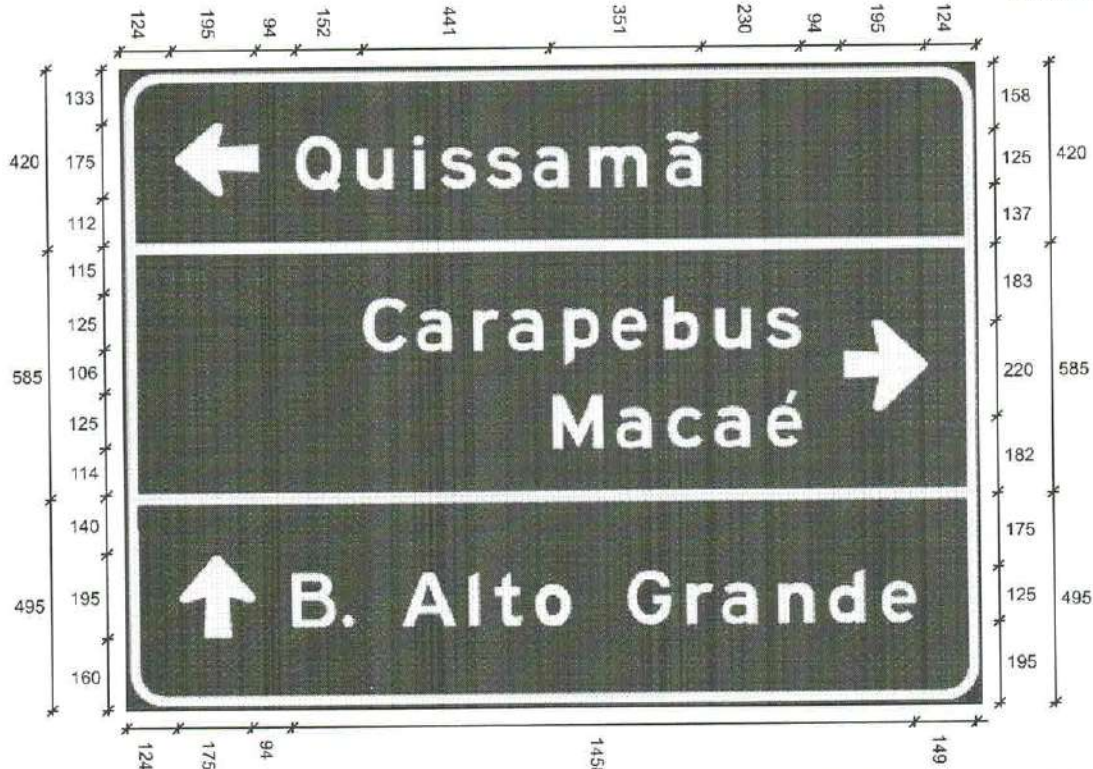

Orla Externa: 10
Orla Interna/Tarjas: 20

Suporte: Poste Reciclável
Chapa: Melamínico 3mm

Quantidade: 1 Localização: -22.112190/-41.514960*
Obs. Gerais Modulada S Furação Frontal com VHB - Ga22

Dados dos Módulos:

Dimensões	Fundo: Cor e Película	Orlas: Raio, Cor e Película	Setas: Código, Cor e Película
1º 2000 x 420	Verde Tipo III	80 Branco Tipo X	S1-2 Branco Tipo X
2º 2000 x 585	Verde Tipo III	80 Branco Tipo X	S3-2 Branco Tipo X
3º 2000 x 495	Verde Tipo III	80 Branco Tipo X	S1-1 Branco Tipo X

Dados das Mensagens:

Largura: 944
Altura: 125
Fonte: IP CONTRAN Serie Em
Película Texto: Tipo X

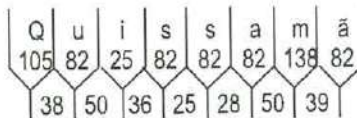

Largura: 1022
Altura: 125
Fonte: IP CONTRAN Serie Em
Película Texto: Tipo X

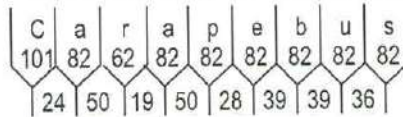

Largura: 581
Altura: 125
Fonte: IP CONTRAN Serie Em
Película Texto: Tipo X

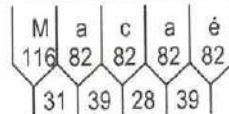

Largura: 1458
Altura: 125
Fonte: IP CONTRAN Serie Em
Película Texto: Tipo X

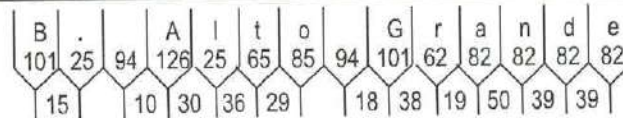

P.M.Q.
Processo nº 9982/21
Rubrica [assinatura] Fls. 1348

Dim.: 3500 x 2000



Orla Externa: 20
 Orla Interna/Tarjas: 30

Suporte: S. Pórtico Cônico Octogonal B4
 Chapa: Melamínico 3mm

Quantidade: 1
 Localização: -22.112218/-41.515616*
 Obs. Gerais Modulada S Furação Frontal com VHB - Ga22

Dados dos Módulos:

Dimensões	Fundo: Cor e Película	Orlas: Raio, Cor e Película	Setas: Código, Cor e Película
1º 3500 x 800	Marrom Tipo III	100 Branco Tipo X	S3-1 Branco Tipo X
2º 3500 x 580	Verde Tipo III	100 Branco Tipo X	S1-3 Branco Tipo X
3º 3500 x 620	Verde Tipo III	100 Branco Tipo X	S1-1 Branco Tipo X

Dados das Figuras:

Código	Largura	Altura	Texto	Confecção	Película
THC-07.wmf	260	260	---	Impressa	Tipo X

Dados das Mensagens:

Largura: 2343
 Altura: 175
 Fonte: IP CONTRAN Serie Em
 Película Texto: Tipo X

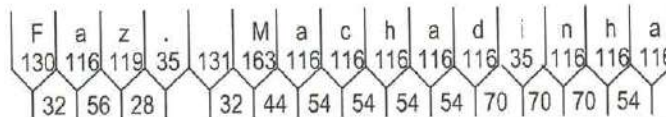

Largura: 1638
 Altura: 125
 Fonte: IP CONTRAN Serie D
 Película Texto: Tipo X

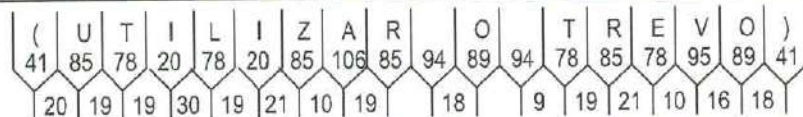

Largura: 2772
 Altura: 175
 Fonte: IP CONTRAN Serie Em
 Película Texto: Tipo X

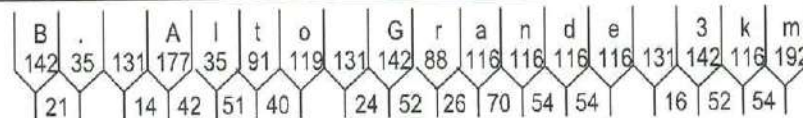

Largura: 2094
 Altura: 175
 Fonte: IP CONTRAN Serie Em
 Película Texto: Tipo X

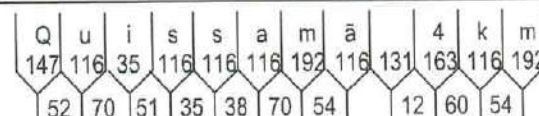



Orla Externa: 20
Orla Interna/Tarjas: 30

Suporte: Poste Reciclável
Chapa: Melamínico 3mm

Quantidade: 1 Localização: -22.112212/-41.514945*
Obs. Gerais Modulada S Furação Frontal com VHB - Ga22

Dados dos Módulos:

Dimensões	Fundo: Cor e Película	Orlas: Raio, Cor e Película	Setas: Código, Cor e Película
1º 3500 x 620	Marrom Tipo III	100 Branco Tipo X	S1-3 Branco Tipo X
2º 3500 x 780	Verde Tipo III	100 Branco Tipo X	S3-1 Branco Tipo X
3º 3500 x 600	Verde Tipo III	100 Branco Tipo X	S1-1 Branco Tipo X

Dados das Figuras:

Código	Largura	Altura	Texto	Confecção	Película
THC-07.wmf	260	260	---	Impressa	Tipo X

Dados das Mensagens:

Largura: 2343

Altura: 175

Fonte: IP CONTRAN Serie Em

Película Texto: Tipo X

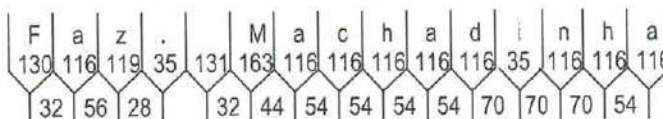

Largura: 2772

Altura: 175

Fonte: IP CONTRAN Serie Em

Película Texto: Tipo X

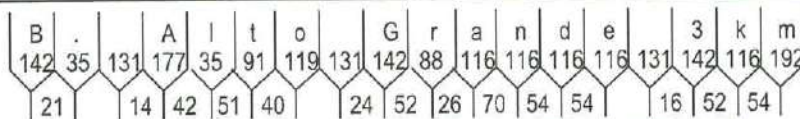

Largura: 1959

Altura: 150

Fonte: IP CONTRAN Serie D

Película Texto: Tipo X

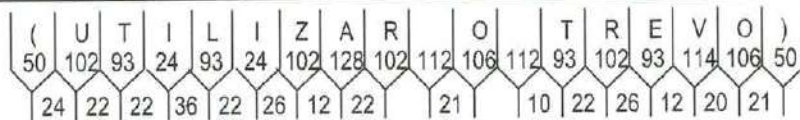

Largura: 2359

Altura: 175

Fonte: IP CONTRAN Serie Em

Película Texto: Tipo X

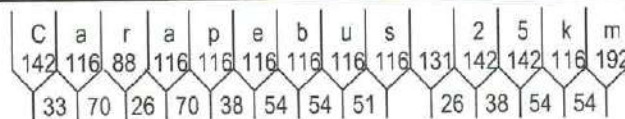

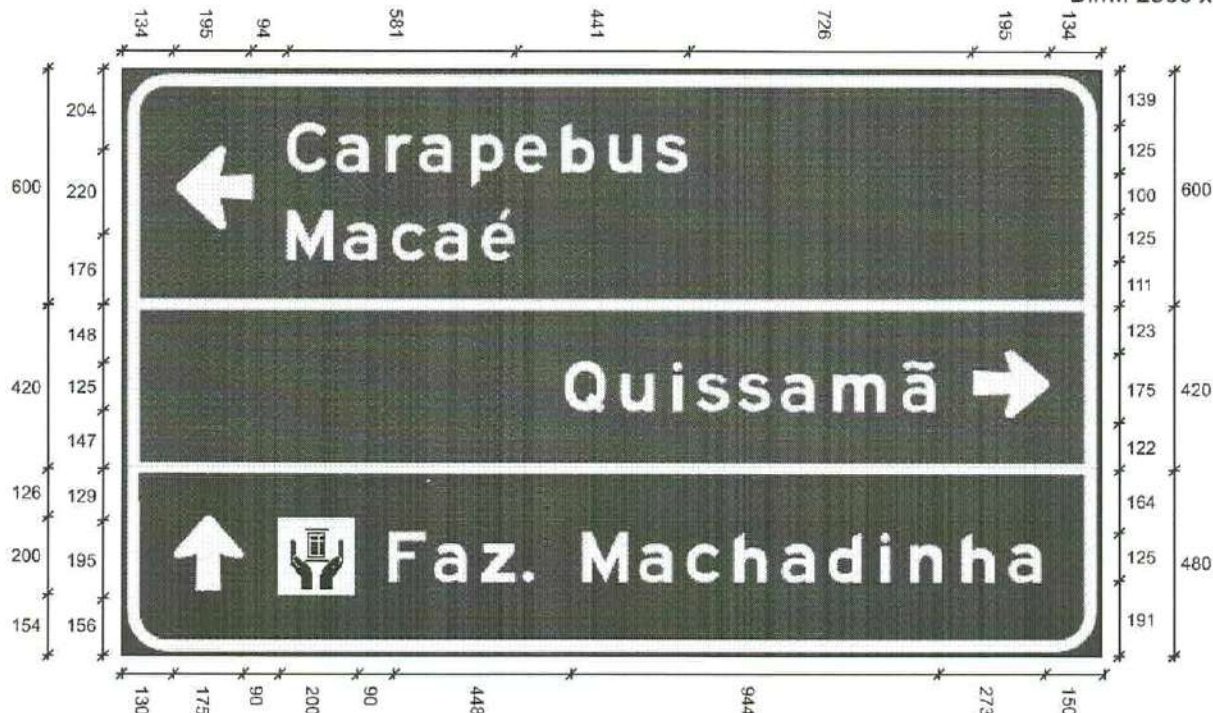

Orla Externa: 15
Orla Interna/Tarjas: 25

Suporte: Poste Reciclável
Chapa: Melamínico 3mm

Quantidade: 1 Localização: -22.112410/-41.515002*
Obs. Gerais Modulada S Furação Frontal com VHB - Ga22

Dados dos Módulos:

Dimensões	Fundo: Cor e Película	Orlas: Raio, Cor e Película	Setas: Código, Cor e Película
1º 2500 x 600	Verde Tipo III	100 Branco Tipo X	S3-1 Branco Tipo X
2º 2500 x 420	Verde Tipo III	100 Branco Tipo X	S1-3 Branco Tipo X
3º 2500 x 480	Marrom Tipo III	100 Branco Tipo X	S1-1 Branco Tipo X

Dados das Figuras:

Código	Largura	Altura	Texto	Confecção	Película
THC-07.wmf	200	200	----	Impressa	Tipo X

Dados das Mensagens:

Largura: 1022
Altura: 125
Fonte: IP CONTRAN Serie Em
Película Texto: Tipo X

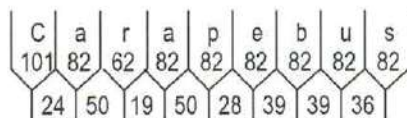

Largura: 581
Altura: 125
Fonte: IP CONTRAN Serie Em
Película Texto: Tipo X

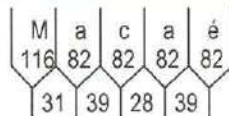

Largura: 944
Altura: 125
Fonte: IP CONTRAN Serie Em
Película Texto: Tipo X

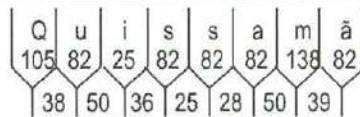

Largura: 1665
Altura: 125
Fonte: IP CONTRAN Serie Em
Película Texto: Tipo X

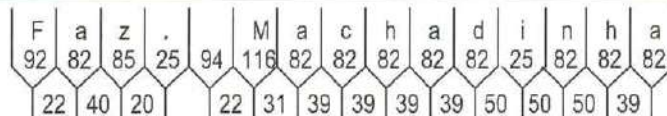

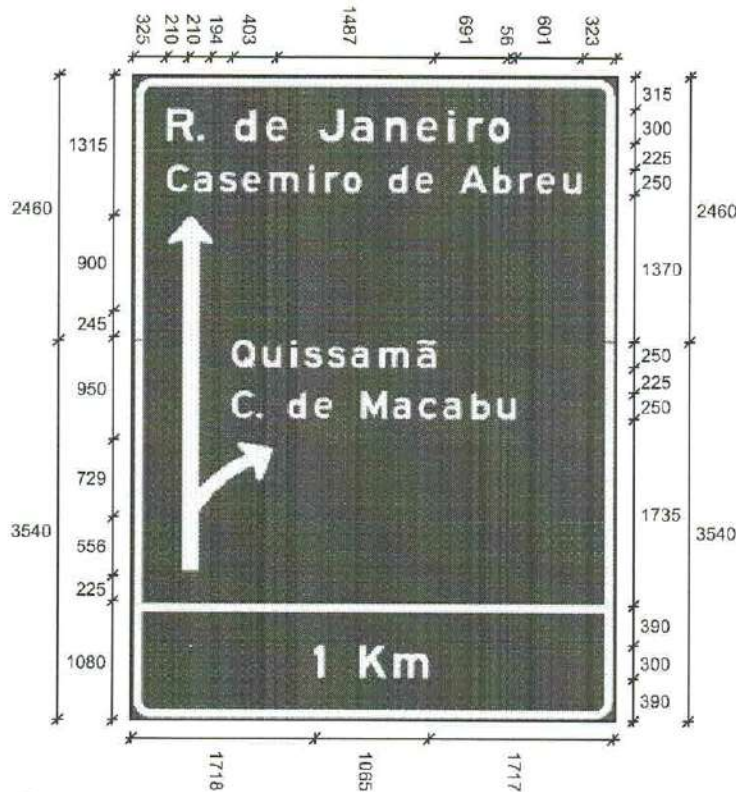

Orla Externa: 30
 Orla Interna/Tarjas: 60

Suporte: Aproveitar postes existentes
 Chapa: Melamínico 3mm

Quantidade: 1
 Localização: -22.057394/-41.684244*
 Obs. Gerais Modulada S Furação Frontal com VHB - U04

Dados dos Módulos:

Dimensões	Fundo: Cor e Película	Orlas: Raio, Cor e Película	Setas: Código, Cor e Película
1º 4500 x 2460	Verde Tipo III	150 Branco Tipo X	A1-1 Branco Tipo X
2º 4500 x 2460	Verde Tipo III	150 Branco Tipo X	A4-2 Branco Tipo X
3º 4500 x 1080	Verde Tipo III	150 Branco Tipo X	---

Dados das Mensagens:

Largura: 3195
 Altura: 300
 Fonte: IP CONTRAN Serie Em
 Película Texto: Tipo X

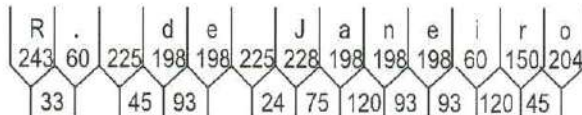

Largura: 3852
 Altura: 250
 Fonte: IP CONTRAN Serie Em
 Película Texto: Tipo X

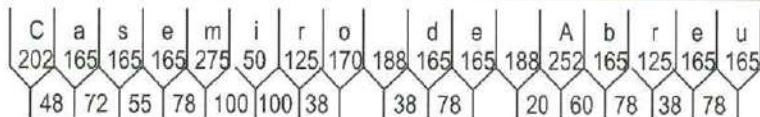

Largura: 1890
 Altura: 250
 Fonte: IP CONTRAN Serie Em
 Película Texto: Tipo X

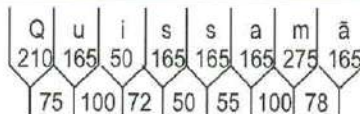

Largura: 2637
 Altura: 250
 Fonte: IP CONTRAN Serie Em
 Película Texto: Tipo X

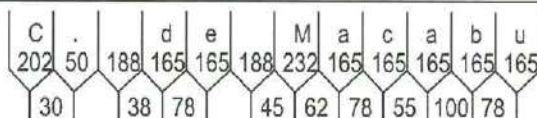

Largura: 1065
 Altura: 300
 Fonte: IP CONTRAN Serie Em
 Película Texto: Tipo X

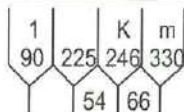



Orla Externa: 20
Orla Interna/Tarjas: 45

Suporte: Aproveitar S. Pórtico existent
Chapa: Melamínico 3mm

Quantidade: 1
Localização: -22.065262/-41.685277*
Obs. Gerais Modulada S Furação Frontal com VHB - V04

Dados dos Módulos:

Dimensões	Fundo: Cor e Película	Orlas: Raio, Cor e Película	Setas: Código, Cor e Película
1º 4500 x 930	Verde Tipo III	120 Branco Tipo X	---
2º 4500 x 2070	Verde Tipo III	120 Branco Tipo X	S2-3 Branco Tipo X

Dados das Mensagens:

Largura: 954
Altura: 250
Fonte: IP CONTRAN Serie D
Película Texto: Tipo X

S	A	I	D	A
170	212	40	170	212
20	38	60	32	

Largura: 717
Altura: 300
Fonte: IP CONTRAN Serie Em

1	2	5
90	243	243
75	66	

Largura: 3162
Altura: 300
Fonte: IP CONTRAN Serie Em
Película Texto: Tipo X

C	.	d	e	M	a	c	a	b	u	
243	60	225	198	198	225	279	198	198	198	198
36		45	93	54	75	93	66	120	93	

Largura: 2268
Altura: 300
Fonte: IP CONTRAN Serie Em
Película Texto: Tipo X

Q	u	i	s	s	a	m	ã
252	198	60	198	198	198	330	198
90	120	87	60	66	120	93	

Largura: 1422
Altura: 250
Fonte: IP CONTRAN Serie D
Película Texto: Tipo X

R	E	T	O	R	N	O
170	155	155	178	170	170	178
42	20	32	55	42	55	



Orla Externa: 20 Suporte: Aproveitar S. Pórtico existnt Quantidade: 1 Localização: -22.067993/-41.685448*
 Orla Interna/Tarjas: 45 Chapa: Melamínico 3mm Obs. Gerais Modulada S Furação Frontal com VHB - X04

Dados dos Módulos:

Dimensões	Fundo: Cor e Película	Orlas: Raio, Cor e Película	Setas: Código, Cor e Película
1º 4500 x 930	Verde Tipo III	120 Branco Tipo X	---
2º 4500 x 2070	Verde Tipo III	120 Branco Tipo X	S2-3 Branco Tipo X

Dados das Mensagens:

Largura: 954
 Altura: 250
 Fonte: IP CONTRAN Serie D
 Película Texto: Tipo X

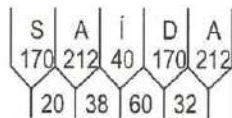

Largura: 717
 Altura: 300
 Fonte: IP CONTRAN Serie Em

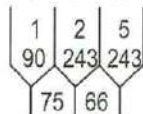

Largura: 2268
 Altura: 300
 Fonte: IP CONTRAN Serie Em
 Película Texto: Tipo X

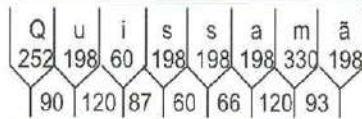

Largura: 3162
 Altura: 300
 Fonte: IP CONTRAN Serie Em
 Película Texto: Tipo X

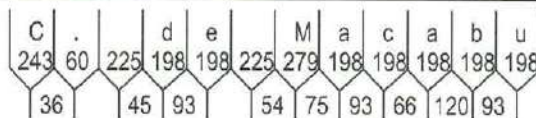

Largura: 1422
 Altura: 250
 Fonte: IP CONTRAN Serie D
 Película Texto: Tipo X

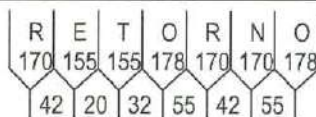



Orla Externa: 20
Orla Interna/Tarjas: 40

Suporte: S. Pórtico Cônico Octogonal B6
Chapa: Melamínico 3mm

Quantidade: 1
Localização: -22.066819/-41.661895*
Obs. Gerais Modulada S Furação Frontal com VHB - W09

Dados dos Módulos:

Dimensões	Fundo: Cor e Película	Orlas: Raio, Cor e Película	Setas: Código, Cor e Película
1º 4000 x 700	Marrom Tipo III	100 Branco Tipo X	--
2º 4000 x 1800	Marrom Tipo III	100 Branco Tipo X	--

Dados das Figuras:

Código	Largura	Altura	Texto	Confecção	Película
THC-07.wmf	500	500	----	Impressa	Tipo X
TNA-06.wmf	500	500	----	Impressa	Tipo X
TNA-02.wmf	500	500	----	Impressa	Tipo X
TNA-08.wmf	500	500	----	Impressa	Tipo X
THC-10.wmf	500	500	----	Impressa	Tipo X

Dados das Mensagens:

Largura: 2915
Altura: 250
Fonte: IP CONTRAN Serie Em
Película Texto: Tipo X

Q	u	i	s	s	a	m	ã	-	R	J		
210	165	50	165	165	165	275	165	188	88	188	202	190
75	100	72	50	55	100	78	18	45	28			

Largura: 3197
Altura: 250
Fonte: IP CONTRAN Serie D
Película Texto: Tipo X

C	A	P	I	T	A	L	C	U	L	T	U	R	A	L	
170	212	170	40	155	212	155	188	170	170	155	155	170	170	212	155
32	38	38	38	15	38	35	55	60	15	38	60	20	38		

Largura: 3148
Altura: 250
Fonte: IP CONTRAN Serie D
Película Texto: Tipo X

D	A	C	O	S	T	A	D	O	S	O	L			
170	212	188	170	178	170	155	212	188	170	178	188	170	178	155
32	35	50	38	20	15	40	50	22	38	55				

Dim.: 2500 x 1000

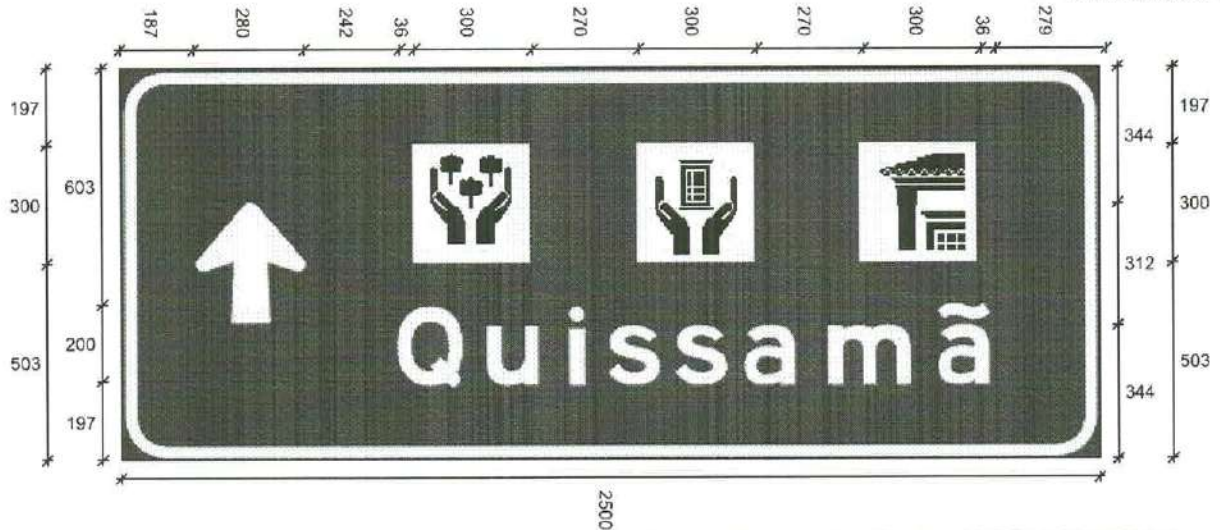

Orla Externa: 12
Orla Interna/Tarjas: 25

Suporte: Poste Reciclável
Chapa: Melamínico 3mm

Quantidade: 1 Localização: -22.069147/-41.619502*
Obs. Gerais Modulada S Furação Frontal com VHB - X11

Dados dos Módulos:

Dimensões	Fundo: Cor e Película	Orlas: Raio, Cor e Película	Setas: Código, Cor e Película
1º 2500 x 1000	Marrom Tipo III	100 Branco Tipo X	S1-1 Branco Tipo X

Dados das Figuras:

Código	Largura	Altura	Texto	Confecção	Película
TNA-06.wmf	300	300	----	Impressa	Tipo X
THC-07.wmf	300	300	----	Impressa	Tipo X
THC-03.wmf	300	300	----	Impressa	Tipo X

Dados das Mensagens:

Largura: 1512
Altura: 200
Fonte: IP CONTRAN Serie Em
Película Texto: Tipo X

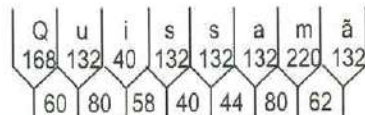

P.M.Q.
Processo nº 9982/21
Rubrica [assinatura] Fls. 1356

Dim.: 2500 x 1200



Orla Externa: 12
Orla Interna/Tarjas: 25

Suporte: Poste Reciclável
Chapa: Melamínico 3mm

Quantidade: 1 Localização: -22.071051/-41.605638*
Obs. Gerais Modulada S Furação Frontal com VHB - X12

Dados dos Módulos:

Dimensões	Fundo: Cor e Película	Orlas: Raio, Cor e Película	Setas: Código, Cor e Película
1º 2500 x 1200	Marrom Tipo III	100 Branco Tipo X	--

Dados das Figuras:

Código	Largura	Altura	Texto	Confecção	Película
THC-07.wmf	230	230	---	Impressa	Tipo X
SAU-12.wmf	230	230	---	Impressa	Tipo X
THC-05.wmf	230	230	---	Impressa	Tipo X
THC-03.wmf	230	230	---	Impressa	Tipo X

Dados das Mensagens:

Largura: 1743
Altura: 150
Fonte: IP CONTRAN Serie Em
Película Texto: Tipo X

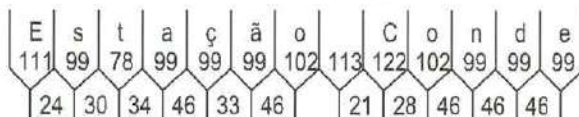

Largura: 1560
Altura: 150
Fonte: IP CONTRAN Serie Em
Película Texto: Tipo X

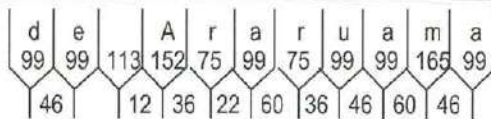

P.M.Q.
Processo nº 9982/21
Rubrica [assinatura] Fls. 1357



Orla Externa: 15 Suporte: S. Pórtico Cônico Octogonal B4 Quantidade: 1 Localização: -22.120454/-41.574441*
Orla Interna/Tarjas: 30 Chapa: Melaminico 3mm Obs. Gerais Modulada S Furação Frontal com VHB - Ia16

Dados dos Módulos:

Dimensões	Fundo: Cor e Película	Orlas: Raio, Cor e Película	Setas: Código, Cor e Película
1º 3000 x 580	Marrom Tipo III	100 Branco Tipo X	---
2º 3000 x 1420	Marrom Tipo III	100 Branco Tipo X	---

Dados das Figuras:

Código	Largura	Altura	Texto	Confecção	Película
THC-07.wmf	300	300	----	Impressa	Tipo X
TNA-06.wmf	300	300	----	Impressa	Tipo X
TNA-02.wmf	300	300	----	Impressa	Tipo X
TNA-08.wmf	300	300	----	Impressa	Tipo X
THC-10.wmf	300	300	----	Impressa	Tipo X

Dados das Mensagens:

Largura: 2330
Altura: 200
Fonte: IP CONTRAN Serie Em
Película Texto: Tipo X

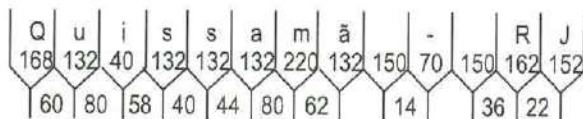

Largura: 2556
Altura: 200
Fonte: IP CONTRAN Serie D
Película Texto: Tipo X

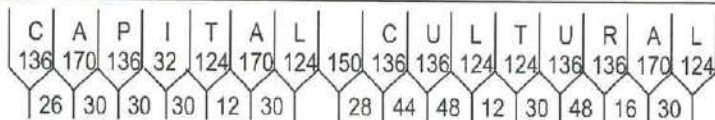

Largura: 2516
Altura: 200
Fonte: IP CONTRAN Serie D
Película Texto: Tipo X

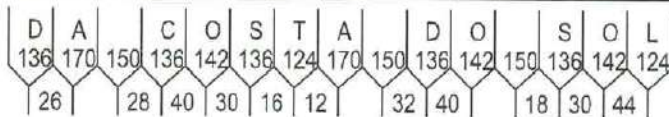

Dim.: 3000 x 1500



Orla Externa: 15 Suporte: S.Pórtico Cônic Octogonal B2 Quantidade: 1 Localização: -22.118823/-41.563884*
 Orla Interna/Tarjas: 25 Chapa: Melamínico 3mm Obs. Gerais Modulada S Furação Frontal com VHB - Ha17

Dados dos Módulos:

Dimensões	Fundo: Cor e Película	Orlas: Raio, Cor e Película	Setas: Código, Cor e Película
1º 3000 x 435	Verde Tipo III	100 Branco Tipo X	S1-2 Branco Tipo X
2º 3000 x 1065	Marrom Tipo III	100 Branco Tipo X	S3-1 Branco Tipo X

Dados das Figuras:

Código	Largura	Altura	Texto	Confecção	Película
TNA-06.wmf	230	230	----	Impressa	Tipo X
TNA-02.wmf	230	230	----	Impressa	Tipo X
TNA-02.wmf	230	230	----	Impressa	Tipo X

Dados das Mensagens:

Largura: 1014
 Altura: 150
 Fonte: IP CONTRAN Serie Em
 Película Texto: Tipo X

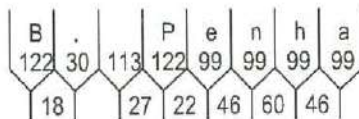

Largura: 1888
 Altura: 150
 Fonte: IP CONTRAN Serie Em
 Película Texto: Tipo X

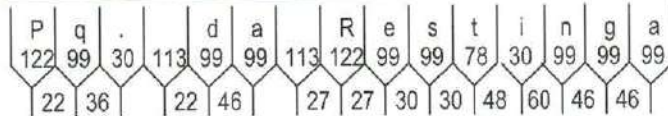

Largura: 1833
 Altura: 150
 Fonte: IP CONTRAN Serie Em
 Película Texto: Tipo X

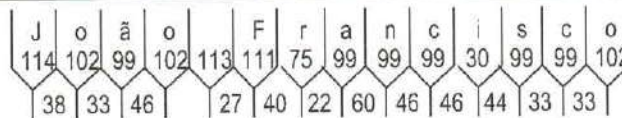

Largura: 1118
 Altura: 150
 Fonte: IP CONTRAN Serie Em
 Película Texto: Tipo X

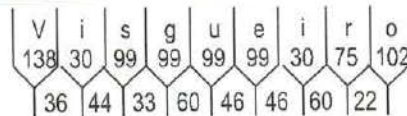

Dim.: 1500 x 1500



Orla Externa: 12
 Orla Interna/Tarjas: 25

Suporte: Poste Reciclável
 Chapa: Melamínico 3mm

Quantidade: 1 Localização: -22.147040/-41.548026*
 Obs. Gerais Modulada S Furação Frontal com VHB - Oa19

Dados dos Módulos:

Dimensões	Fundo: Cor e Película	Orlas: Raio, Cor e Película	Setas: Código, Cor e Película
1º 1500 x 1500	Marrom Tipo III	60 Branco Tipo X	--

Dados das Figuras:

Código	Largura	Altura	Texto	Confecção	Película
TIT-04.wmf	500	500	----	Impressa	Tipo X

Dados das Mensagens:

Largura: 635
 Altura: 125
 Fonte: IP CONTRAN Serie Em
 Película Texto: Tipo X

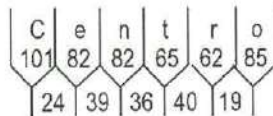

Largura: 1155
 Altura: 125
 Fonte: IP CONTRAN Serie Em
 Película Texto: Tipo X

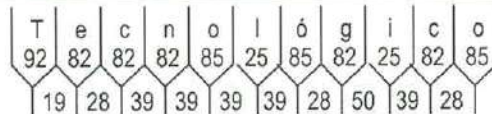

Largura: 1165
 Altura: 125
 Fonte: IP CONTRAN Serie Em
 Película Texto: Tipo X

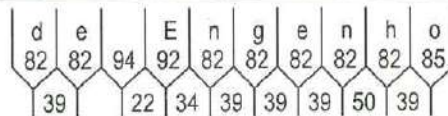

Largura: 822
 Altura: 100
 Fonte: IP CONTRAN Serie D
 Película Texto: Tipo X

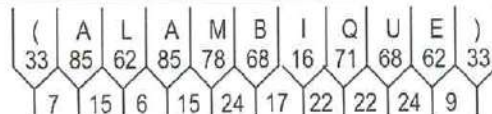

Dim.: 2500 x 1500



Orla Externa: 12
Orla Interna/Tarjas: 25

Suporte: Poste Reciclável
Chapa: Melamínico 3mm

Quantidade: 1
Localização: -22.147644/-41.546635*
Obs. Gerais Modulada S Furação Frontal com VHB - Oa19

Dados dos Módulos:

Dimensões	Fundo: Cor e Película	Orlas: Raio, Cor e Película	Setas: Código, Cor e Película
1º 2500 x 450	Marrom Tipo III	60 Branco Tipo X	S1-3 Branco Tipo X
2º 2500 x 1050	Marrom Tipo III	60 Branco Tipo X	S2-1 Branco Tipo X

Dados das Figuras:

Código	Largura	Altura	Texto	Confecção	Película
TNA-06.wmf	200	200	----	Impressa	Tipo X
TNA-02.wmf	200	200	----	Impressa	Tipo X
TNA-06.wmf	200	200	----	Impressa	Tipo X
TNA-02.wmf	200	200	----	Impressa	Tipo X

Dados das Mensagens:

Largura: 1597
Altura: 125
Fonte: IP CONTRAN Serie Em
Película Texto: Tipo X

H	o	r	t	o	M	u	n	i	c	i	p	a	i	
101	85	62	65	85	94	116	82	82	25	82	25	82	82	25
31	39	16	29		22	42	50	50	39	39	50	28	50	

Largura: 931
Altura: 125
Fonte: IP CONTRAN Serie Em
Película Texto: Tipo X

V	i	s	g	u	e	i	r	o
115	25	82	82	82	82	25	62	85
30	36	28	50	39	39	50	19	

Largura: 1570
Altura: 125
Fonte: IP CONTRAN Serie Em
Película Texto: Tipo X

P	q	.	d	a	R	e	s	t	i	n	g	a		
101	82	25	94	82	82	94	101	82	82	65	25	82	82	82
19	30		19	39	22	22	25	25	40	50	39	39		

Largura: 1634
Altura: 125
Fonte: IP CONTRAN Serie Em
Película Texto: Tipo X

J	o	ã	o	F	r	a	n	s	c	i	s	c	o
95	85	82	85	94	92	62	82	82	82	25	82	82	85
31	28	39		22	34	19	50	36	28	39	36	28	28

Dim.: 2000 x 1200



Orla Externa: 10
Orla Interna/Tarjas: 20

Suporte: Poste Reciclável
Chapa: Melamínico 3mm

Quantidade: 1
Localização: -22.164302/-41.550828*
Obs. Gerais Modulada S Furação Frontal com VHB - Ra19

Dados dos Módulos:

Dimensões	Fundo: Cor e Película	Orlas: Raio, Cor e Película	Setas: Código, Cor e Película
1º 2000 x 384	Marrom Tipo III	60 Branco Tipo X	--
2º 2000 x 816	Marrom Tipo III	60 Branco Tipo X	--

Dados das Figuras:

Código	Largura	Altura	Texto	Confecção	Película
THC-07.wmf	200	200	---	Impressa	Tipo X
TNA-06.wmf	200	200	---	Impressa	Tipo X
TNA-02.wmf	200	200	---	Impressa	Tipo X
TNA-08.wmf	200	200	---	Impressa	Tipo X
THC-10.wmf	200	200	---	Impressa	Tipo X

Dados das Mensagens:

Largura: 1456
Altura: 125
Fonte: IP CONTRAN Serie Em
Película Texto: Tipo X

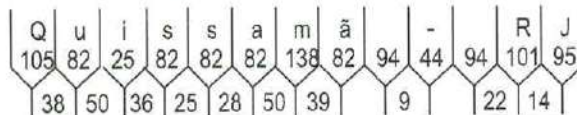

Largura: 1603
Altura: 125
Fonte: IP CONTRAN Serie D
Película Texto: Tipo X

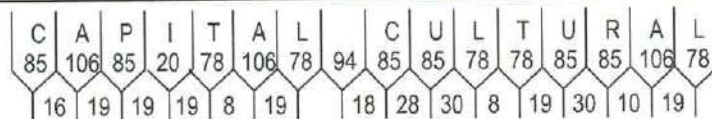

Largura: 1577
Altura: 125
Fonte: IP CONTRAN Serie D
Película Texto: Tipo X

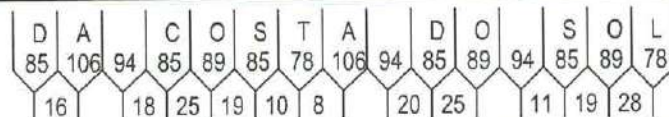

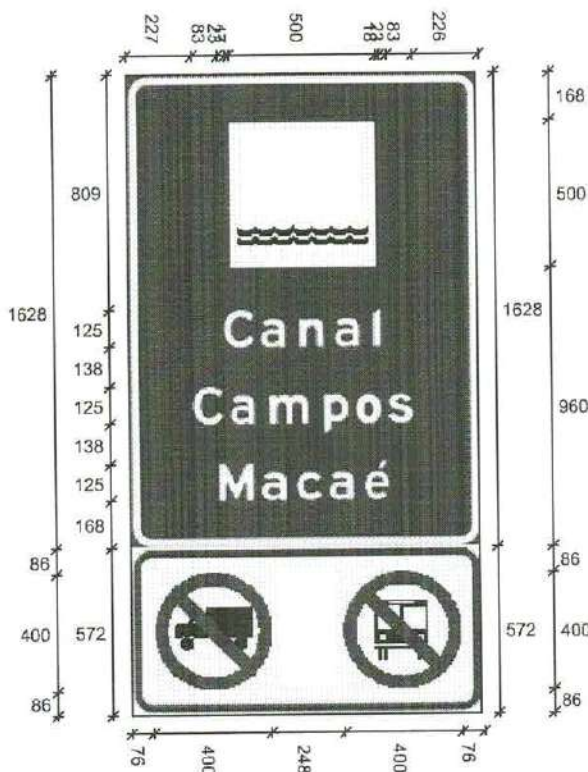

P.M.Q.
Processo nº 9982/21
Rubrica *[Signature]* Fls 1363

Orla Externa: 10
Orla Interna/Tarjas: 20

Suporte: Poste Reciclável
Chapa: Melaminico 3mm

Quantidade: 1
Obs. Gerais Modulada S Furação Frontal com VHB - Pa20

Localização: -22.151795/-41.539269*

Dados dos Módulos:

Dimensões	Fundo: Cor e Película	Orlas: Raio, Cor e Película	Setas: Código, Cor e Película
1º 1200 x 1628	Marrom Tipo III	60 Branco Tipo X	--
2º 1200 x 572	Branco Tipo III	60 Vermelho Tipo X	--

Dados das Figuras:

Código	Largura	Altura	Texto	Confecção	Película
TNA-04.wmf	500	500	----	Impressa	Tipo X
R-9.wmf	400	400	----	Impressa	Tipo X
R-38.wmf	400	400	----	Impressa	Tipo X

Dados das Mensagens:

Largura: 535
Altura: 125
Fonte: IP CONTRAN Serie Em
Película Texto: Tipo X

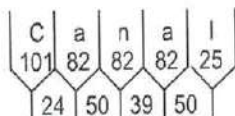

Largura: 747
Altura: 125
Fonte: IP CONTRAN Serie Em
Película Texto: Tipo X

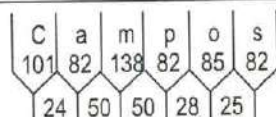

Largura: 581
Altura: 125
Fonte: IP CONTRAN Serie Em
Película Texto: Tipo X

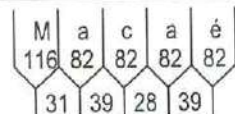

Dim.: 3200 x 1500



Orla Externa: 13
Orla Interna/Tarjas: 25

Suporte: Poste Reciclável
Chapa: Melamínico 3mm

Quantidade: 1 Localização: -22.150084/-41.54125*
Obs. Gerais Modulada S Furação Frontal com VHB - Oa19

Dados dos Módulos:

Dimensões	Fundo: Cor e Película	Orlas: Raio, Cor e Película	Setas: Código, Cor e Película
1º 3200 x 615	Verde Tipo III	100 Branco Tipo X	S3-1 Branco Tipo X
2º 3200 x 420	Verde Tipo III	100 Branco Tipo X	S1-1 Branco Tipo X
3º 3200 x 465	Marrom Tipo III	100 Branco Tipo X	S1-1 Branco Tipo X

Dados das Figuras:

Código	Largura	Altura	Texto	Confecção	Película
TNA-04.wmf	200	200	----	Impressa	Tipo X

Dados das Mensagens:

Largura: 843
Altura: 125
Fonte: IP CONTRAN Serie Em
Película Texto: Tipo X

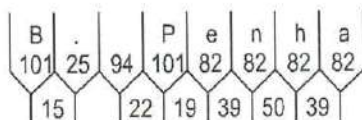

Largura: 2555
Altura: 125
Fonte: IP CONTRAN Serie Em
Película Texto: Tipo X

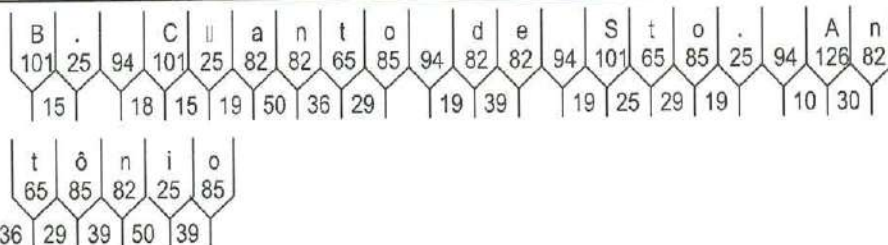

Largura: 1022
Altura: 125
Fonte: IP CONTRAN Serie Em
Película Texto: Tipo X

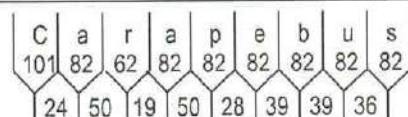

P.M.Q.
Processo nº 9982/21
Rubrica  Fls 1364

Dados das Mensagens:

Largura: 2296
Altura: 125
Fonte: IP CONTRAN Serie Em
Película Texto: Tipo X

C	a	n	a	l	C	a	m	p	o	s	-	M	a	c	a	é			
101	82	82	82	25	94	101	82	138	82	85	82	94	44	94	116	82	82	82	82
24	50	39	50		18	24	50	50	28	25		9		22	31	39	28	39	

P.M.Q.
Processo n° 9982/21
Rubrica RPJ Fls. 1365



Orla Externa: 10
Orla Interna/Tarjas: 15

Suporte: Poste Reciclável
Chapa: Melamínico 3mm

Quantidade: 1 Localização: -22.150208/-41.541205*
Obs. Gerais Modulada S Furação Frontal com VHB - Oa19

Dados dos Módulos:

Dimensões	Fundo: Cor e Película	Orlas: Raio, Cor e Película	Setas: Código, Cor e Película
1º 1500 x 1000	Branco Tipo III	60 Vermelho Tipo X	---

Dados das Figuras:

Código	Largura	Altura	Texto	Confeção	Película
R-9.wmf	500	500	----	Impressa	Tipo X
R-38.wmf	500	500	----	Impressa	Tipo X

Dados das Mensagens:

Largura: 992
Altura: 150
Fonte: IP CONTRAN Serie D
Película Texto: Tipo IV

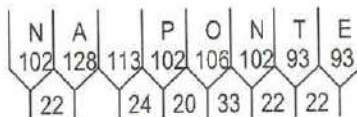

P.M.Q.
Processo nº 9982/21
Rubrica [assinatura] Fls 1366

Dim.: 3000 x 2000

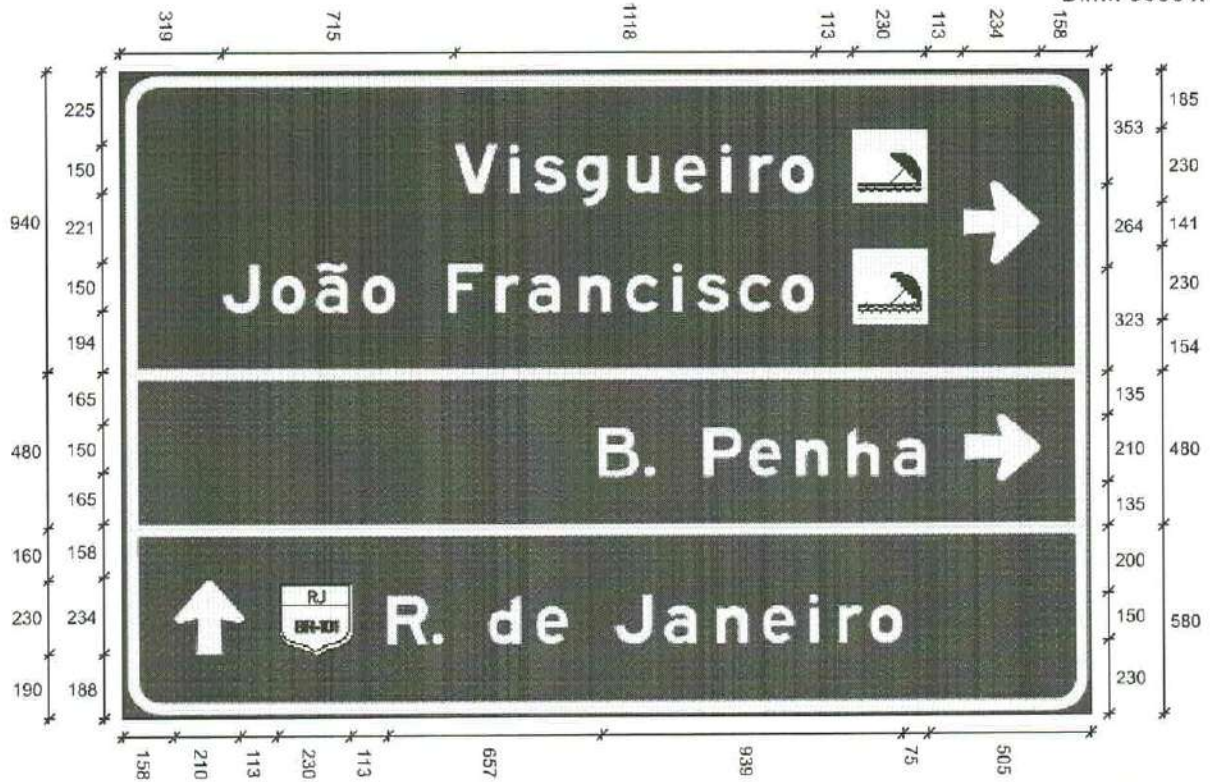

Orla Externa: 15
Orla Interna/Tarjas: 30

Suporte: Poste Reciclável
Chapa: Melamínico 3mm

Quantidade: 1 Localização: -22.130099/-41.527805*
Obs. Gerais Modulada S Furação Frontal ccom VHB - Ka21

Dados dos Módulos:

Dimensões	Fundo: Cor e Película	Orlas: Raio, Cor e Película	Setas: Código, Cor e Película
1º 3000 x 940	Marrom Tipo III	100 Branco Tipo X	S3-2 Branco Tipo X
2º 3000 x 480	Verde Tipo III	100 Branco Tipo X	S1-3 Branco Tipo X
3º 3000 x 580	Verde Tipo III	100 Branco Tipo X	S1-1 Branco Tipo X

Dados das Figuras:

Código	Largura	Altura	Texto	Confecção	Película
TNA-02.wmf	230	230	----	Impressa	Tipo X
TNA-02.wmf	230	230	----	Impressa	Tipo X
Efed.wmf	230	230	RJ BR-101	Impressa	Tipo X

Dados das Mensagens:

Largura: 1118
Altura: 150
Fonte: IP CONTRAN Serie Em
Película Texto: Tipo X

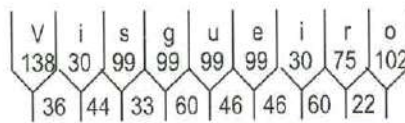

Largura: 1833
Altura: 150
Fonte: IP CONTRAN Serie Em
Película Texto: Tipo X

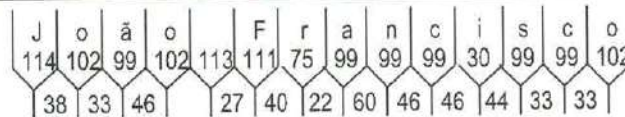

Largura: 1014
Altura: 150
Fonte: IP CONTRAN Serie Em
Película Texto: Tipo X

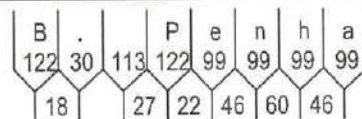

Dados das Mensagens:

Largura: 1596
Altura: 150
Fonte: IP CONTRAN Serie Em
Película Texto: Tipo X

R	.	d	e	J	a	n	e	i	r	o	
122	30	113	99	113	114	99	99	99	30	75	102
16		22	46	12	38	60	46	46	60	22	

P.M.Q.
Processo nº 9982/21
Rubrica PRJ Fls. 1368

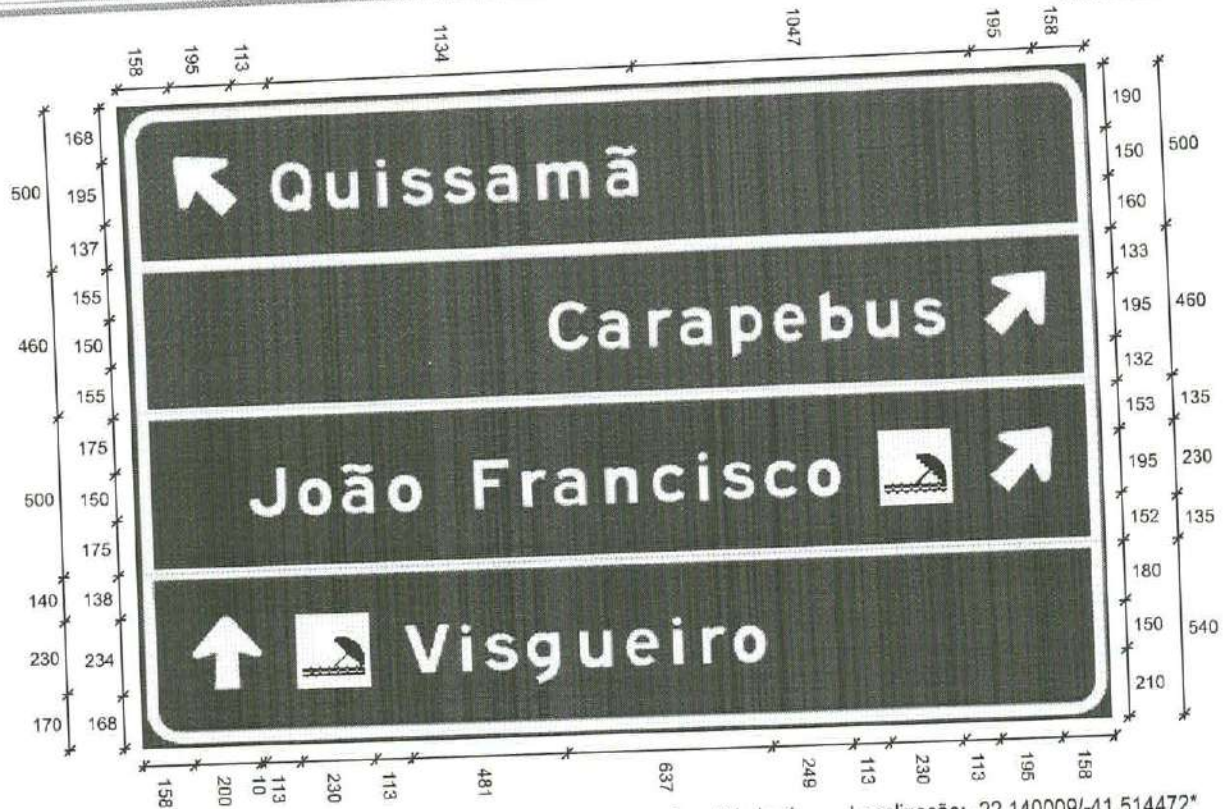

Orla Externa: 15 Suporte: Poste Reciclável Quantidade: 1 Localização: -22.140009/-41.514472*
 Orla Interna/Tarjas: 30 Chapa: Melamínico 3mm Obs. Gerais Modulada S Furação Frontal com VHB - Ma22

Dados dos Módulos:

Dimensões	Fundo: Cor e Película	Orlas: Raio, Cor e Película	Setas: Código, Cor e Película
1º 3000 x 500	Verde Tipo III	100 Branco Tipo X	S1-4 Branco Tipo X
2º 3000 x 460	Verde Tipo III	100 Branco Tipo X	S1-5 Branco Tipo X
3º 3000 x 500	Marrom Tipo III	100 Branco Tipo X	S1-5 Branco Tipo X
4º 3000 x 540	Marrom Tipo III	100 Branco Tipo X	S1-1 Branco Tipo X

Dados das Figuras:

Código	Largura	Altura	Texto	Confecção	Película
TNA-02.wmf	230	230	----	Impressa	Tipo X
TNA-02.wmf	230	230	----	Impressa	Tipo X

Dados das Mensagens:

Largura: 1134
 Altura: 150
 Fonte: IP CONTRAN Serie Em
 Película Texto: Tipo X

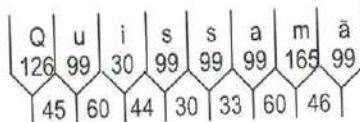

Largura: 1229
 Altura: 150
 Fonte: IP CONTRAN Serie Em
 Película Texto: Tipo X

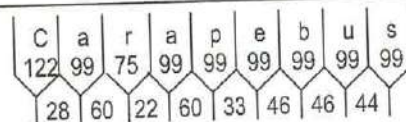

Largura: 1833
 Altura: 150
 Fonte: IP CONTRAN Serie Em
 Película Texto: Tipo X

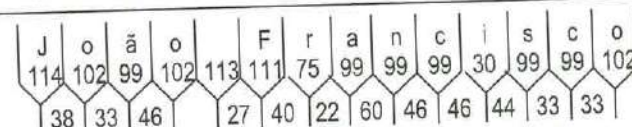

Largura: 1118
 Altura: 150
 Fonte: IP CONTRAN Serie Em
 Película Texto: Tipo X

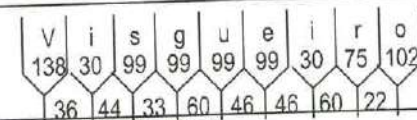

Todas as dimensões estão expressas em milímetros (mm)



Orla Externa: 15
Orla Interna/Tarjas: 25

Suporte: Poste Reciclável
Chapa: Melamínico 3mm

Quantidade: 1 Localização: -22.141209/-41.516208*
Obs. Gerais Modulada S Furação Frontal com VHB - Ma22

Dados dos Módulos:

Dimensões	Fundo: Cor e Película	Orlas: Raio, Cor e Película	Setas: Código, Cor e Película
1º 3000 x 1000	Marrom Tipo III	80 Branco Tipo X	S3-1 Branco Tipo X

Dados das Figuras:

Código	Largura	Altura	Texto	Confecção	Película
TNA-06.wmf	230	230	----	Impressa	Tipo X
TNA-02.wmf	230	230	----	Impressa	Tipo X
TNA-02.wmf	230	230	----	Impressa	Tipo X

Dados das Mensagens:

Largura: 1888
Altura: 150
Fonte: IP CONTRAN Serie Em
Película Texto: Tipo X

P	q	.	d	a	R	e	s	t	i	n	g	a		
122	99	30	113	99	99	113	122	99	99	78	30	99	99	99
22	36		22	46		27	27	30	30	48	60	46	46	

Largura: 1833
Altura: 150
Fonte: IP CONTRAN Serie Em
Película Texto: Tipo X

J	o	ã	o	F	r	a	n	c	i	s	c	o	
114	102	99	102	113	111	75	99	99	99	30	99	99	102
38	33	46		27	40	22	60	46	46	44	33	33	

Largura: 1118
Altura: 150
Fonte: IP CONTRAN Serie Em
Película Texto: Tipo X

V	i	s	g	u	e	i	r	o
138	30	99	99	99	99	30	75	102
36	44	33	60	46	46	60	22	

P.M.Q.
Processo nº 9982/21
Rubrica RAJ fls 1370



P.M.Q.
 Processo nº 9982/21
 Rubrica *[Signature]* Fls. 13

Orla Externa: 12
 Orla Interna/Tarjas: 25

Suporte: Poste Reciclável
 Chapa: Melamínico 3mm

Quantidade: 1 Localização: -22.141255/-41.516421*
 Obs. Gerais Modulada S Furação Frontal com VHB - Ma22

Dados dos Módulos:

Dimensões	Fundo: Cor e Película	Orlas: Raio, Cor e Película	Setas: Código, Cor e Película
1º 1500 x 1500	Marrom Tipo III	60 Branco Tipo X	---

Dados das Figuras:

Código	Largura	Altura	Texto	Confecção	Película
THC-01.wmf	500	500	---	Impressa	Tipo X

Dados das Mensagens:

Largura: 1321
 Altura: 125
 Fonte: IP CONTRAN Serie Em
 Película Texto: Tipo X

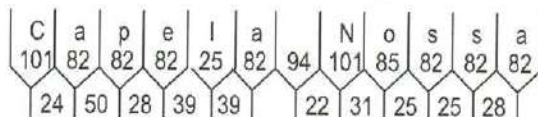

Largura: 1136
 Altura: 125
 Fonte: IP CONTRAN Serie Em
 Película Texto: Tipo X

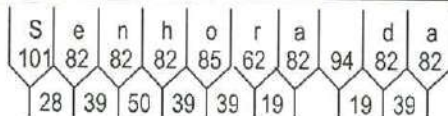

Largura: 576
 Altura: 125
 Fonte: IP CONTRAN Serie Em
 Película Texto: Tipo X

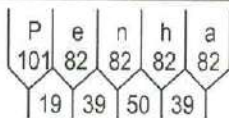



Ora Externa: 15 Suporte: S. Pórtico Cônico Ortogonal B2 Quantidade: 1 Localização: -22.173466/-41.489442*
 Ora Interna/Tarjas: 30 Chapa: Melamínico 3mm Obs. Gerais Modulada S Furação Frontal com VHB - Qa23

Dados dos Módulos:

Dimensões	Fundo: Cor e Película	Ora: Raio, Cor e Película	Setas: Código, Cor e Película
1º 3000 x 570	Marrom Tipo III	100 Branco Tipo X	S1-2 Branco Tipo X
2º 3000 x 930	Marrom Tipo III	100 Branco Tipo X	S2-1 Branco Tipo X

Dados das Figuras:

Código	Largura	Altura	Texto	Confecção	Película
TNA-02.wmf	230	230	----	Impressa	Tipo X
TNA-06.wmf	230	230	----	Impressa	Tipo X
TNA-02.wmf	230	230	----	Impressa	Tipo X

Dados das Mensagens:

Largura: 1118
 Altura: 150
 Fonte: IP CONTRAN Serie Em
 Película Texto: Tipo X

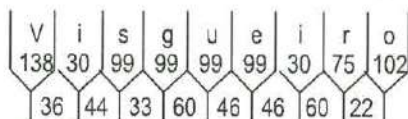

Largura: 1888
 Altura: 150
 Fonte: IP CONTRAN Serie Em
 Película Texto: Tipo X

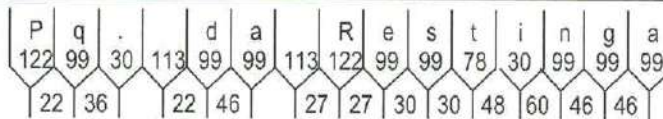

Largura: 1833
 Altura: 150
 Fonte: IP CONTRAN Serie Em
 Película Texto: Tipo X

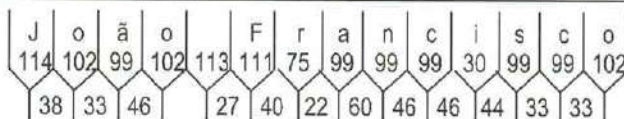

P.M.Q.
 Processo nº 9982/21
 Rubrica *[Signature]* Fls 1372

Dim.: 3500 x 2000

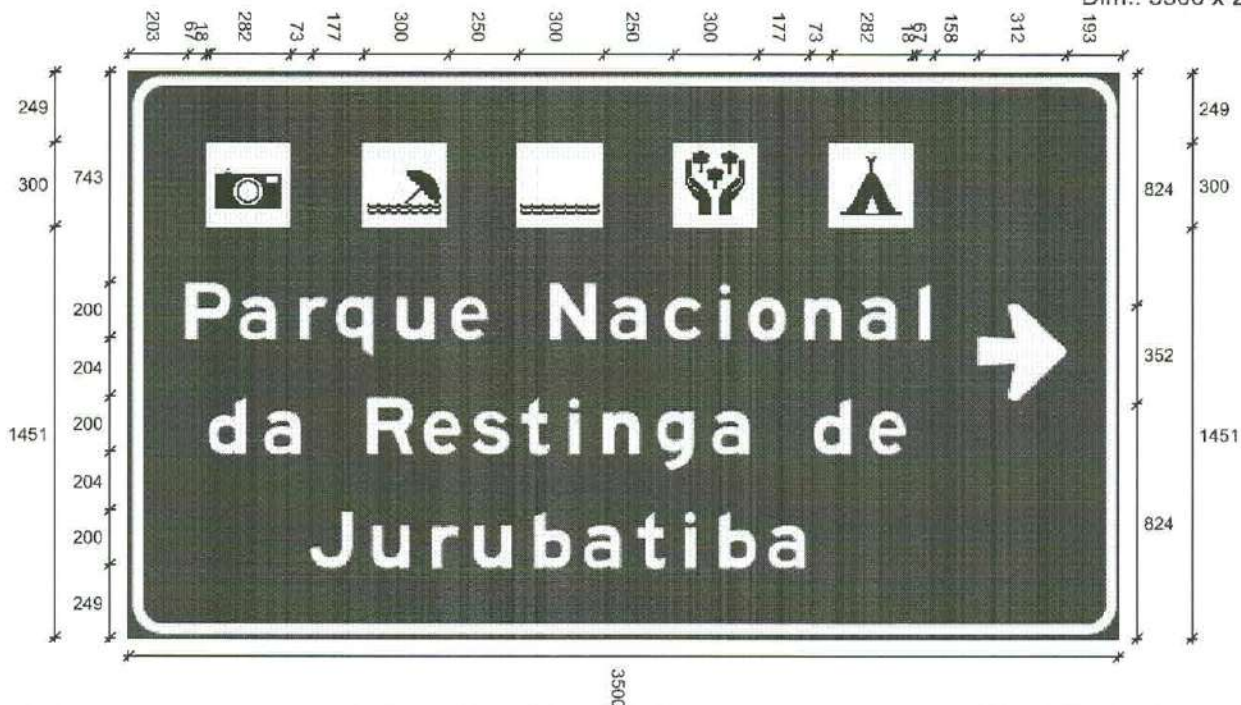

Orla Externa: 15
Orla Interna/Tarjas: 30

Suporte: S. Pórtico Cônico Octogonal B4
Chapa: Melamínico 3mm

Quantidade: 1
Localização: -22.200493/-41.482991*
Obs. Gerais Modulada S Furação Frontal com VHB - Za26

Dados dos Módulos:

Dimensões	Fundo: Cor e Película	Orlas: Raio, Cor e Película	Setas: Código, Cor e Película
1º 3500 x 2000	Marrom Tipo III	100 Branco Tipo X	S3-2 Branco Tipo X

Dados das Figuras:

Código	Largura	Altura	Texto	Confecção	Película
TAR-06.wmf	300	300	----	Impressa	Tipo X
TNA-02.wmf	300	300	----	Impressa	Tipo X
TNA-04.wmf	300	300	----	Impressa	Tipo X
TNA-06.wmf	300	300	----	Impressa	Tipo X
SAU-14.wmf	300	300	----	Impressa	Tipo X

Dados das Mensagens:

Largura: 2634
Altura: 200
Fonte: IP CONTRAN Serie Em
Película Texto: Tipo X

P	a	r	q	u	e	N	a	c	i	o	n	a	l	
162	132	100	132	132	132	150	162	132	132	40	136	132	132	40
30	80	30	80	62		36	50	62	62	62	62	62	80	

Largura: 2464
Altura: 200
Fonte: IP CONTRAN Serie Em
Película Texto: Tipo X

d	a	R	e	s	t	i	n	g	a	d	e		
132	132	150	162	132	132	104	40	132	132	132	150	132	132
62		36	36	40	40	64	80	62	62		30	62	

Largura: 1754
Altura: 200
Fonte: IP CONTRAN Serie Em
Película Texto: Tipo X

J	u	r	u	b	a	t	i	b	a
152	132	100	132	132	132	104	40	132	132
68	80	48	80	44	58	64	80	44	

P.M.Q.

Processo nº 9982/21
Rubrica [assinatura] Fls 1373

Dim.: 3500 x 2000

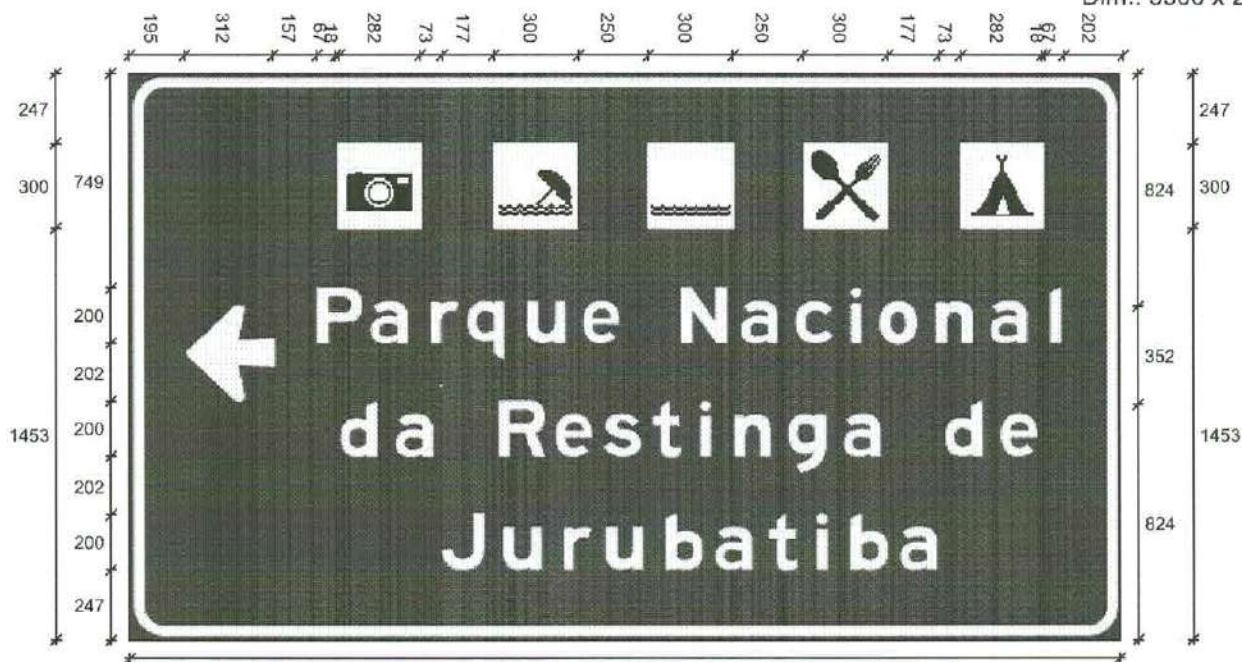

Orla Externa: 15
Orla Interna/Tarjas: 30

Suporte: Mesmo S. Pórtico da ISP-54
Chapa: Melamínico 3mm

Quantidade: 1
Localização: -22.200493/-41.482991*
Obs. Gerais Modulada S Furação Frontal com VHB - Za26

Dados dos Módulos:

Dimensões	Fundo: Cor e Película	Orlas: Raio, Cor e Película	Setas: Código, Cor e Película
1º 3500 x 2000	Marrom Tipo III	100 Branco Tipo X	S3-1 Branco Tipo X

Dados das Figuras:

Código	Largura	Altura	Texto	Confecção	Película
TAR-06.wmf	300	300	----	Impressa	Tipo X
TNA-02.wmf	300	300	----	Impressa	Tipo X
TNA-04.wmf	300	300	----	Impressa	Tipo X
SAU-12.wmf	300	300	----	Impressa	Tipo X
SAU-14.wmf	300	300	----	Impressa	Tipo X

Dados das Mensagens:

Largura: 2634
Altura: 200
Fonte: IP CONTRAN Serie Em
Película Texto: Tipo X

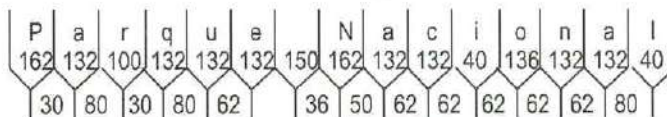

Largura: 2464
Altura: 200
Fonte: IP CONTRAN Serie Em
Película Texto: Tipo X

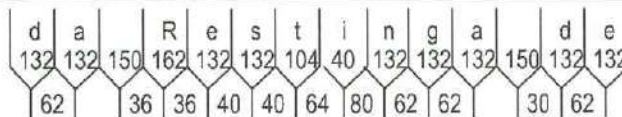

Largura: 1754
Altura: 200
Fonte: IP CONTRAN Serie Em
Película Texto: Tipo X

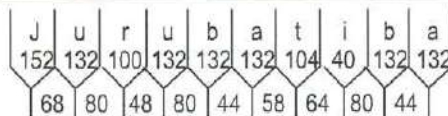

P.M.Q.
Processo nº 9982/21
Rubrica *[assinatura]* Fls. 1379

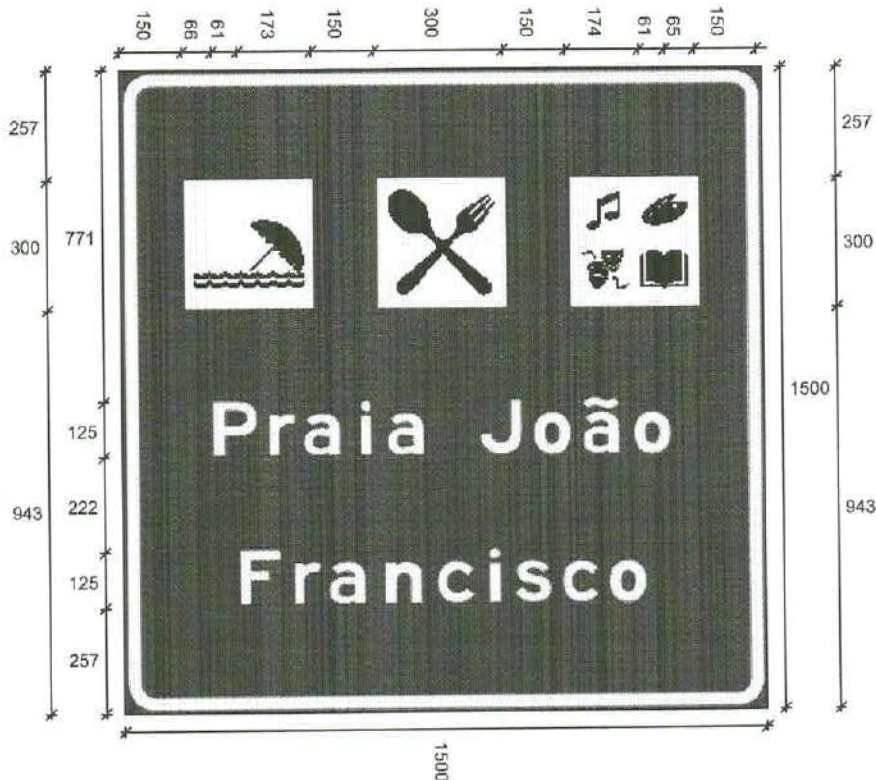

Orla Externa: 10
Orla Interna/Tarjas: 25

Suporte: Poste Reciclável
Chapa: Melamínico 3mm

Quantidade: 1 Localização: -22.210266/-41.479255*
Obs. Gerais Modulada S Furação Frontal com VHB - Bb26

Dados dos Módulos:

Dimensões	Fundo: Cor e Película	Orlas: Raio, Cor e Película	Setas: Código, Cor e Película
1º 1500 x 1500	Marrom Tipo III	60 Branco Tipo X	---

Dados das Figuras:

Código	Largura	Altura	Texto	Confecção	Película
TNA-02.wmf	300	300	----	Impressa	Tipo X
SAU-12.wmf	300	300	----	Impressa	Tipo X
THC-10.wmf	300	300	---	Impressa	Tipo X

Dados das Mensagens:

Largura: 1069
Altura: 125
Fonte: IP CONTRAN Serie Em
Película Texto: Tipo X

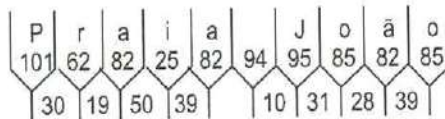

Largura: 947
Altura: 125
Fonte: IP CONTRAN Serie Em
Película Texto: Tipo X

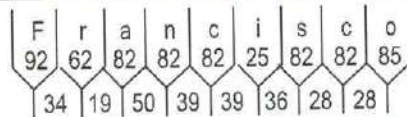

P.M.Q.

Processo nº 9982/21
Rubrica [Signature] Fls 1375

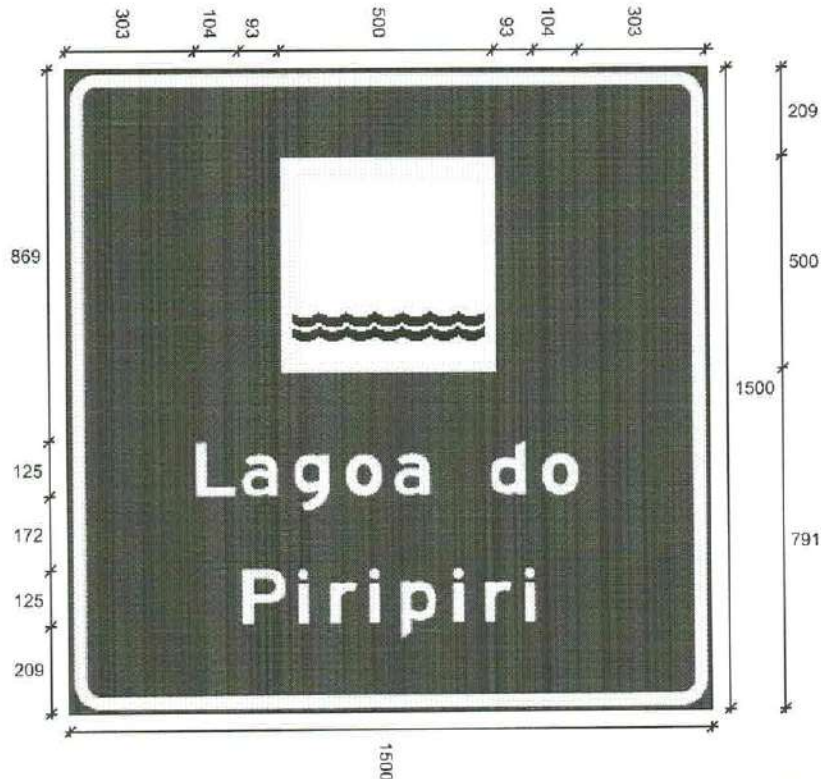

Orla Externa: 12
Orla Interna/Tarjas: 25

Suporte: Poste Reciclável
Chapa: Melaminico 3mm

Quantidade: 1 Localização: -22.208258/-41.480127*
Obs. Gerais Modulada S Furação Frontal com VHB - Bb26

Dados dos Módulos:

Dimensões	Fundo: Cor e Película	Orlas: Raio, Cor e Película	Setas: Código, Cor e Película
1º 1500 x 1500	Marrom Tipo III	60 Branco Tipo X	--

Dados das Figuras:

Código	Largura	Altura	Texto	Confecção	Película
TNA-04.wmf	500	500	----	Impressa	Tipo X

Dados das Mensagens:

Largura: 894
Altura: 125
Fonte: IP CONTRAN Serie Em
Película Texto: Tipo X

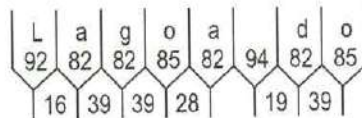

Largura: 686
Altura: 125
Fonte: IP CONTRAN Serie Em
Película Texto: Tipo X

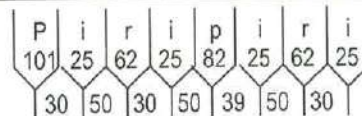

P.M.Q.
Processo nº 9982/21
Rubrica [Signature] Fls. 1376

Dim.: 1500 x 1500



P.M.Q.
Processo nº 9982/21
50 Rubrica CPB Fls. 1377

Orla Externa: 12
Orla Interna/Tarjas: 25

Suporte: Poste reciclável
Chapa: Melaminico 3mm

Quantidade: 1 Localização: -22.20878/-41.476027*
Obs. Gerais Modulada S Furação Frontal com VHB - Bb26

Dados dos Módulos:

Dimensões	Fundo: Cor e Película	Orlas: Raio, Cor e Película	Setas: Código, Cor e Película
1º 1500 x 1500	Marrom Tipo III	60 Branco Tipo X	--

Dados das Figuras:

Código	Largura	Altura	Texto	Confecção	Película
SAU-02.wmf	500	501	----	Impressa	Tipo X

Dados das Mensagens:

Largura: 970
Altura: 125
Fonte: IP CONTRAN Serie Em
Película Texto: Tipo X

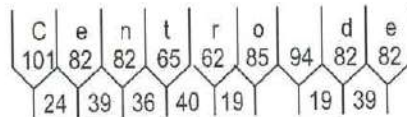

Largura: 1193
Altura: 125
Fonte: IP CONTRAN Serie Em
Película Texto: Tipo X

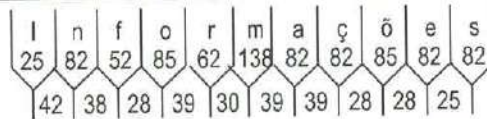

Largura: 993
Altura: 125
Fonte: IP CONTRAN Serie Em
Película Texto: Tipo X

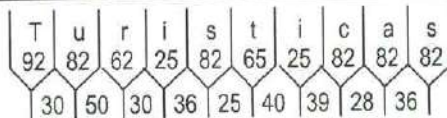

Dim.: 3000 x 1500



Orla Externa: 15
Orla Interna/Tarjas: 25

Suporte: Poste Reciclável
Chapa: Melamínico 3mm

Quantidade: 1
Localização: -22.121747/-41.493572*
Obs. Gerais Modulada S Furação Frontal com VHB - la24

Dados dos Módulos:

Dimensões	Fundo: Cor e Película	Orlas: Raio, Cor e Película	Setas: Código, Cor e Película
1º 3000 x 450	Marrom Tipo III	100 Branco Tipo X	S1-2 Branco Tipo X
2º 3000 x 1050	Marrom Tipo III	100 Branco Tipo X	S2-1 Branco Tipo X

Dados das Figuras:

Código	Largura	Altura	Texto	Confecção	Película
TNA-02.wmf	230	230	----	Impressa	Tipo X
TNA-02.wmf	230	230	----	Impressa	Tipo X
TNA-06.wmf	230	230	----	Impressa	Tipo X
TNA-02.wmf	230	230	----	Impressa	Tipo X

Dados das Mensagens:

Largura: 1995
Altura: 150
Fonte: IP CONTRAN Serie Em
Película Texto: Tipo X

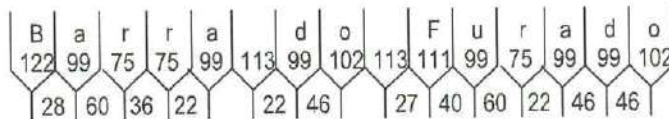

Largura: 1118
Altura: 150
Fonte: IP CONTRAN Serie Em
Película Texto: Tipo X

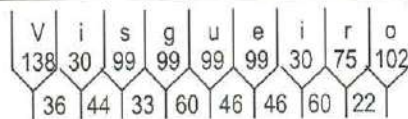

Largura: 1888
Altura: 150
Fonte: IP CONTRAN Serie Em
Película Texto: Tipo X

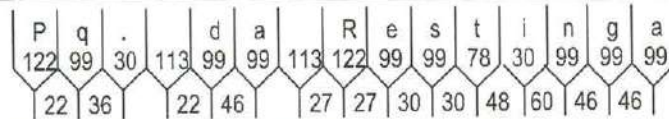

Largura: 1833
Altura: 150
Fonte: IP CONTRAN Serie Em
Película Texto: Tipo X

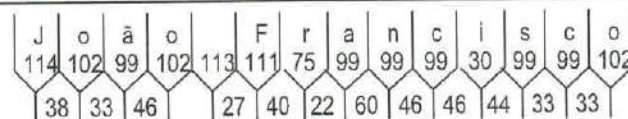

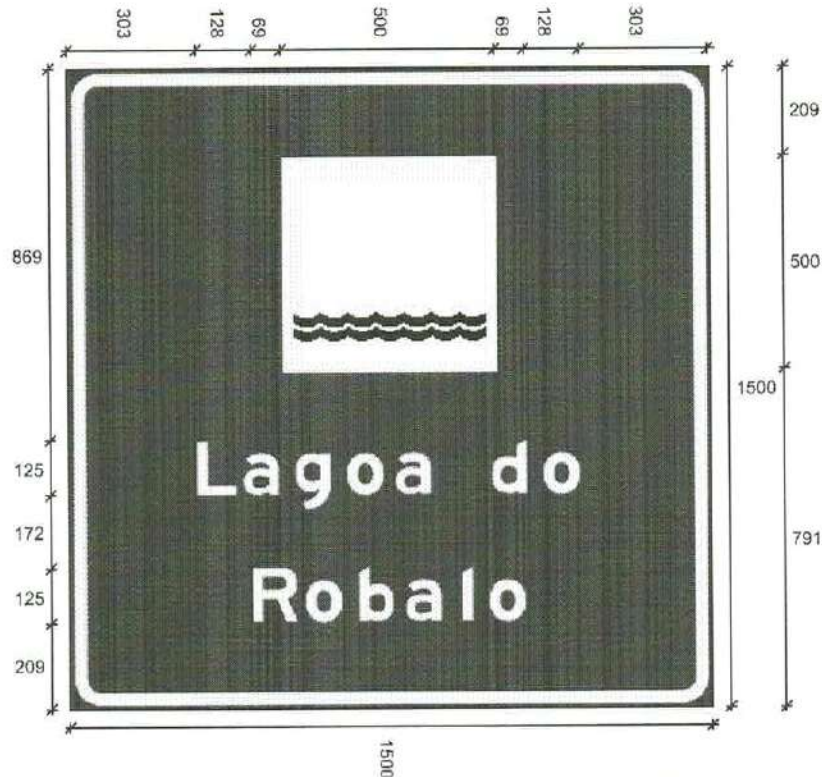

Orla Externa: 12
Orla Interna/Tarjas: 25

Suporte: Poste Reciclável
Chapa: Melamínico 3mm

Quantidade: 1 Localização: -22.194024/-41.425673*
Obs. Gerais Modulada S Furação Frontal com VHB - Xa31

Dados dos Módulos:

Dimensões	Fundo: Cor e Película	Orlas: Raio, Cor e Película	Setas: Código, Cor e Película
1º 1500 x 1500	Marron Tipo III	60 Branco Tipo X	--

Dados das Figuras:

Código	Largura	Altura	Texto	Confecção	Película
TNA-04.wmf	500	500	----	Impressa	Tipo X

Dados das Mensagens:

Largura: 894
Altura: 125
Fonte: IP CONTRAN Serie Em
Película Texto: Tipo X

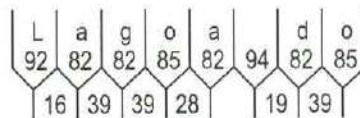

Largura: 638
Altura: 125
Fonte: IP CONTRAN Serie Em
Película Texto: Tipo X

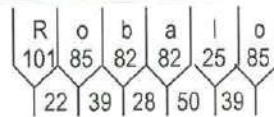

P.M.Q.

Processo nº 9982/21

Rubrica [assinatura] fls 1379



Orla Externa: 12
Orla Interna/Tarjas: 25

Suporte: Poste Reciclável
Chapa: Melamínico 3mm

Quantidade: 1 Localização: -22.20832/-41.474839*
Obs. Gerais Modulada S Furação Frontal com VHB - Bb26

Dados dos Módulos:

Dimensões	Fundo: Cor e Película	Orlas: Raio, Cor e Película	Setas: Código, Cor e Película
1º 1500 x 1500	Marrom Tipo III	60 Branco Tipo X	--

Dados das Figuras:

Código	Largura	Altura	Texto	Confecção	Película
TNA-04.wmf	500	500	----	Impressa	Tipo X

Dados das Mensagens:

Largura: 545
Altura: 125
Fonte: IP CONTRAN Serie Em
Película Texto: Tipo X

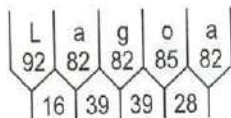

Largura: 517
Altura: 125
Fonte: IP CONTRAN Serie Em
Película Texto: Tipo X

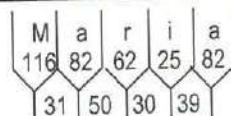

Largura: 678
Altura: 125
Fonte: IP CONTRAN Serie Em
Película Texto: Tipo X

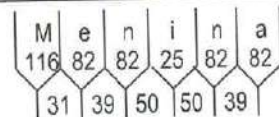

P.M.Q.
Processo nº 9982/21
Rubrica *[assinatura]* fls 1380



Orla Externa: 12
Orla Interna/Tarjas: 25

Suporte: Poste Reciclável
Chapa: Melamínico 3mm

Quantidade: 1 Localização: -22.106100/-41.477494*
Obs. Gerais Modulada S Furação Frontal com VHB - Ea26c

Dados dos Módulos:

Dimensões	Fundo: Cor e Película	Orlas: Raio, Cor e Película	Setas: Código, Cor e Película
1º 1500 x 1500	Marrom Tipo III	60 Branco Tipo X	--

Dados das Figuras:

Código	Largura	Altura	Texto	Confecção	Película
THC-07.wmf	500	500	----	Impressa	Tipo X
THC-03.wmf	500	500	----	Impressa	Tipo X

Dados das Mensagens:

Largura: 1025
Altura: 125
Fonte: IP CONTRAN Serie Em
Película Texto: Tipo X

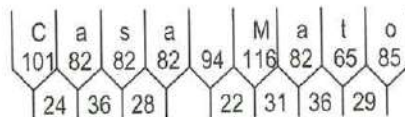

Largura: 736
Altura: 125
Fonte: IP CONTRAN Serie Em
Película Texto: Tipo X

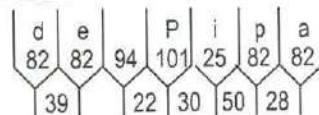

P.M.Q.
Processo nº 9982/21
Rubrica CRJ Fls 1381

Dim.: 2000 x 1000



Orla Externa: 10
Orla Interna/Tarjas: 20

Suporte: Poste Reciclável
Chapa: Melamínico 3mm

Quantidade: 1 Localização: -22.108721/-41.477033*
Obs. Gerais Modulada S Furação Frontal com VHB - Fa26

Dados dos Módulos:

Dimensões	Fundo: Cor e Película	Orlas: Raio, Cor e Película	Setas: Código, Cor e Película
1º 2000 x 1000	Azul Tipo III	60 Branco Tipo X	---

Dados das Figuras:

Código	Largura	Altura	Texto	Confecção	Película
SAU-10.wmf	200	200	----	Impressa	Tipo X

Dados das Mensagens:

Largura: 1604
Altura: 125
Fonte: IP CONTRAN Serie D
Película Texto: Tipo X

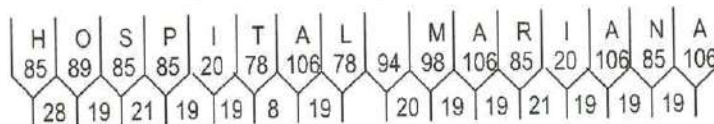

Largura: 1418
Altura: 125
Fonte: IP CONTRAN Serie D
Película Texto: Tipo X

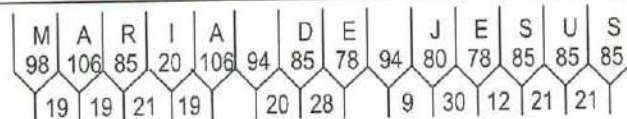

P.M.Q.
Processo nº 9982/21
Rubrica *[assinatura]* Fls. 1382



Orla Externa: 15 Suporte: S. Pórtico Cônico Octogonal B2 Quantidade: 1 Localização: -22.114228/-41.484801*
 Orla Interna/Tarjas: 20 Chapa: Melaminico 3mm Obs. Gerais Modulada S Furação Frontal com VHB - Ga25

Dados dos Módulos:

Dimensões	Fundo: Cor e Película	Orlas: Raio, Cor e Película	Setas: Código, Cor e Película
1º 3000 x 1065	Marrom Tipo III	60 Branco Tipo X	S3-1 Branco Tipo X
2º 3000 x 435	Azul Tipo III	60 Branco Tipo X	S1-2 Branco Tipo X

Dados das Figuras:

Código	Largura	Altura	Texto	Confecção	Película
TIT-11.wmf	230	230	----	Impressa	Tipo X
TAD-01.wmf	230	230	----	Impressa	Tipo X
TAD-17.jpg	230	230	----	Impressa	Tipo X
SAU-19.wmf	230	230	----	Impressa	Tipo X

Dados das Mensagens:

Largura: 1745
 Altura: 150
 Fonte: IP CONTRAN Serie Em
 Película Texto: Tipo X

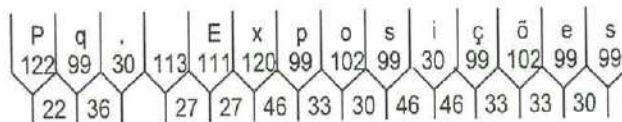

Largura: 868
 Altura: 150
 Fonte: IP CONTRAN Serie Em
 Película Texto: Tipo X

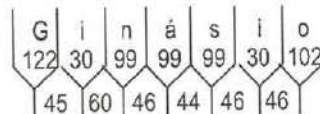

Largura: 1503
 Altura: 150
 Fonte: IP CONTRAN Serie Em
 Película Texto: Tipo X

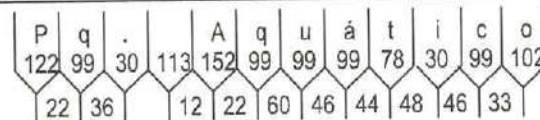

Largura: 1155
 Altura: 150
 Fonte: IP CONTRAN Serie D
 Película Texto: Tipo X

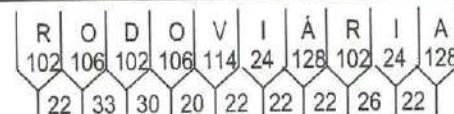

P.M.Q.
 Processo nº 9952/21
 Rubrica [assinatura] Fls 1383

Dim.: 3000 x 1500



Orla Externa: 15
Orla Interna/Tarjas: 20

Suporte: S. Pórtico Cônico Octogona B2
Chapa: Melamínico 3mm

Quantidade: 1
Obs. Gerais Modulada S Furação Frontal com VHB - Ga25

Localização: -22.114384/-41.484945*

Dados dos Módulos:

Dimensões	Fundo: Cor e Película	Orlas: Raio, Cor e Película	Setas: Código, Cor e Película
1º 3000 x 1065	Marrom Tipo III	60 Branco Tipo X	S3-2 Branco Tipo X
2º 3000 x 435	Azul Tipo III	60 Branco Tipo X	S1-3 Branco Tipo X

Dados das Figuras:

Código	Largura	Altura	Texto	Confecção	Película
TIT-11.wmf	230	230	----	Impressa	Tipo X
TAD-01.wmf	230	230	-----	Impressa	Tipo X
TAD-17.jpg	230	230	-----	Impressa	Tipo X
SAU-19.wmf	230	230	-----	Impressa	Tipo X

Dados das Mensagens:

Largura: 1745
Altura: 150
Fonte: IP CONTRAN Serie Em
Película Texto: Tipo X

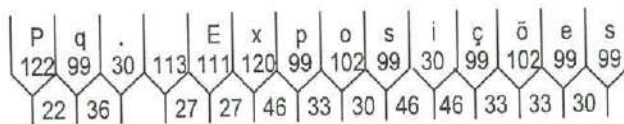

Largura: 868
Altura: 150
Fonte: IP CONTRAN Serie Em
Película Texto: Tipo X

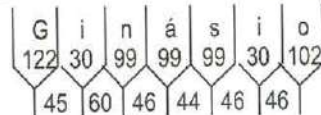

Largura: 1503
Altura: 150
Fonte: IP CONTRAN Serie Em
Película Texto: Tipo X

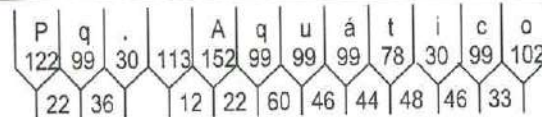

Largura: 1155
Altura: 150
Fonte: IP CONTRAN Serie D
Película Texto: Tipo X



P.M.Q.

Processo nº 9982/21

Rubrica [assinatura] Fls 1384



Orla Externa: 13
Orla Interna/Tarjas: 20

Suporte: S. Pórtico Cônico Octogonal B2 Quantidade: 1
Chapa: Melamínico 3mm

Localização: -22.116402/-41.483482*
Obs. Gerais Modulada S Furação Frontal com VHB - Ga25

Dados dos Módulos:

Dimensões	Fundo: Cor e Película	Orlas: Raio, Cor e Película	Setas: Código, Cor e Película
1º 2200 x 1065	Marrom Tipo III	60 Branco Tipo X	S3-1 Branco Tipo X
2º 2200 x 435	Verde Tipo III	60 Branco Tipo X	S1-3 Branco Tipo X

Dados das Figuras:

Código	Largura	Altura	Texto	Confecção	Película
TIT-11.wmf	200	200	----	Impressa	Tipo X
TAD-01.wmf	200	200	----	Impressa	Tipo X
TAD-17.jpg	200	200	----	Impressa	Tipo X
Efed.wmf	200	200	RJBBR-101	Impressa	Tipo X

Dados das Mensagens:

Largura: 1453

Altura: 125

Fonte: IP CONTRAN Serie Em
Película Texto: Tipo X

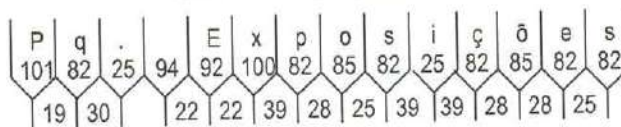

Largura: 723

Altura: 125

Fonte: IP CONTRAN Serie Em
Película Texto: Tipo X

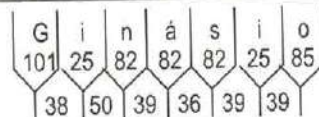

Largura: 1251

Altura: 125

Fonte: IP CONTRAN Serie Em
Película Texto: Tipo X

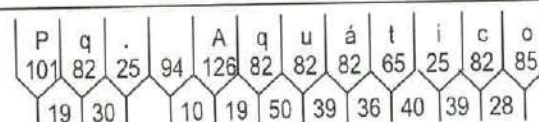

Dados das Mensagens:

Largura: 581
Altura: 125
Fonte: IP CONTRAN Serie Em
Película Texto: Tipo X

M	a	c	a	é
116	82	82	82	82
31	39	28	39	

P.M.Q.
Processo nº 9982/21
Rubrica [assinatura] Fls 1386

Dim.: 2200 x 1500



Orla Externa: 12 Suporte: S. Pórtico Cônico Octogonal B2 Quantidade: 1 Localização: -22.115680/-41.481886*
 Orla Interna/Tarjas: 20 Chapa: Melaminico 3mm Obs. Gerais Modulada S Furação Frontal com VHB - Ga26

Dados dos Módulos:

Dimensões	Fundo: Cor e Película	Orlas: Raio, Cor e Película	Setas: Código, Cor e Película
1º 2200 x 435	Marrom Tipo III	60 Branco Tipo X	---
2º 2200 x 1065	Marrom Tipo III	60 Branco Tipo X	S2-1 Branco Tipo X

Dados das Figuras:

Código	Largura	Altura	Texto	Confecção	Película
THC-10.wmf	200	200	----	Impressa	Tipo X
TIT-11.wmf	200	200	----	Impressa	Tipo X
TAD-01.wmf	200	200	----	Impressa	Tipo X
TAD-17.jpg	200	200	----	Impressa	Tipo X

Dados das Mensagens:

Largura: 1564
 Altura: 125
 Fonte: IP CONTRAN Serie D
 Película Texto: Tipo X

E	S	P	A	Ç	O	C	U	L	T	U	R	A	L												
78	85	85	106	85	89	94	85	85	78	78	85	85	106	78											
	12		21		8		16		25		18		28		30		8		19		30		10		19

Largura: 1453
 Altura: 125
 Fonte: IP CONTRAN Serie Em
 Película Texto: Tipo X

P	q	.	E	x	p	o	s	i	ç	õ	e	s											
101	82	25	94	92	100	82	85	82	25	82	85	82	82										
	19		30		22		22		39		28		25		39		39		28		28		25

Largura: 723
 Altura: 125
 Fonte: IP CONTRAN Serie Em
 Película Texto: Tipo X

G	i	n	á	s	i	o					
101	25	82	82	82	25	85					
	38		50		39		36		39		39

P.M.Q.

Processo nº 9982/21

Rubrica *CRB* fls. 1387

Dados das Mensagens:

Largura: 1251
Altura: 125
Fonte: IP CONTRAN Serie Em
Película Texto: Tipo X

P	q	.	A	q	u	á	t	i	c	o	
101	82	25	94	126	82	82	82	65	25	82	85
19	30		10	19	50	39	36	40	39	28	

P.M.Q.
Processo n° 9982/21
Rubrica [assinatura] Fls. 1388

Dim.: 1000 x 500



Orla Externa: 7
Orla Interna/Tarjas: 15

Suporte: Poste Reciclável
Chapa: Melamínico 3mm

Quantidade: 1 Localização: -22.112939/-41.476704*
Obs. Gerais Modulada S Furação Frontal com VHB - Ga26

Dados dos Módulos:

Dimensões	Fundo: Cor e Película	Orlas: Raio, Cor e Película	Setas: Código, Cor e Película
1º 1000 x 500	Azul Tipo III	40 Branco Tipo X	--

Dados das Mensagens:

Largura: 887
Altura: 125
Fonte: IP CONTRAN Serie D
Película Texto: Tipo X

D	E	L	E	G	A	C	I	A
85	78	78	78	85	106	85	20	106
28	21	19	19	16	16	28	19	

P.M.Q.

Processo nº 9982/21

Rubrica [Assinatura] Fls 1389



Orla Externa: 10
Orla Interna/Tarjas: 20

Suporte: Poste Reciclável
Chapa: Melamínico 3mm

Quantidade: 1 Localização: -22.112227/-41.475610*
Obs. Gerais Modulada S Furação Frontal com VHB - Ga26

Dados dos Módulos:

Dimensões	Fundo: Cor e Película	Orlas: Raio, Cor e Película	Setas: Código, Cor e Película
1º 1500 x 1500	Marrom Tipo III	60 Branco Tipo X	S1-2 Branco Tipo X

Dados das Figuras:

Código	Largura	Altura	Texto	Confecção	Película
TAD-01.wmf	500	500	----	Impressa	Tipo X

Dados das Mensagens:

Largura: 723
Altura: 125
Fonte: IP CONTRAN Serie Em
Película Texto: Tipo X

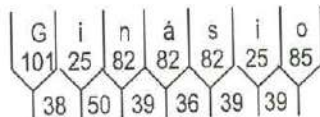

P.M.Q.
Processo nº 9982/21
Rubrica [assinatura] Fls. 1390

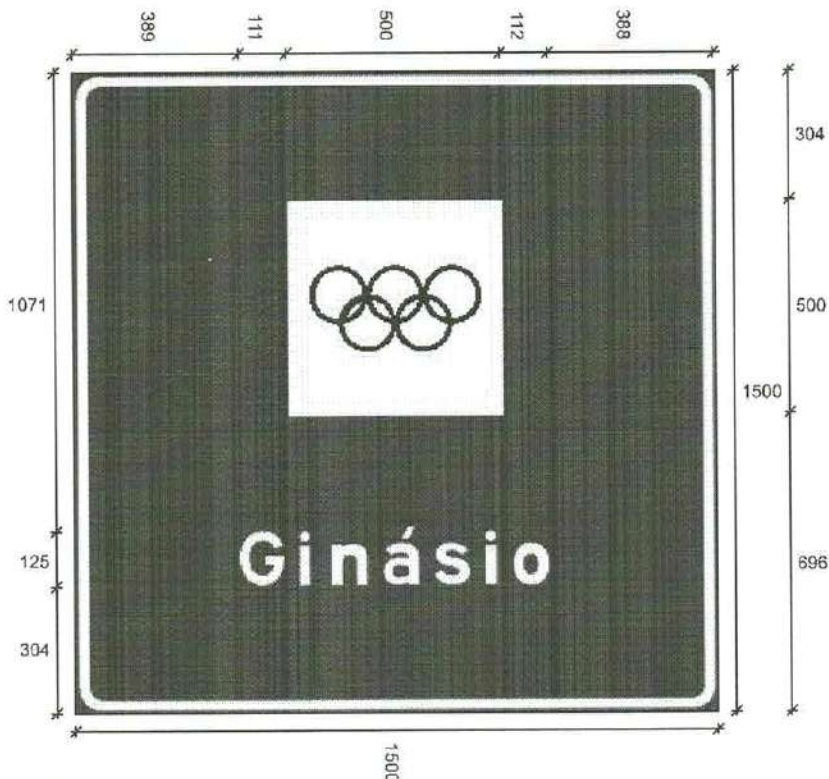

Orla Externa: 10
Orla Interna/Tarjas: 20

Suporte: Poste Reciclável
Chapa: Melamínico 3mm

Quantidade: 1 Localização: -22.112326/-41.475591*
Obs. Gerais Modulada S Furação Frontal com VHB - Ga26

Dados dos Módulos:

Dimensões	Fundo: Cor e Película	Orlas: Raio, Cor e Película	Setas: Código, Cor e Película
1º 1500 x 1500	Marrom Tipo III	50 Branco Tipo X	---

Dados das Figuras:

Código	Largura	Altura	Texto	Confecção	Película
TAD-01.wmf	500	500	----	Impressa	Tipo X

Dados das Mensagens:

Largura: 723
Altura: 125
Fonte: IP CONTRAN Serie Em
Película Texto: Tipo X

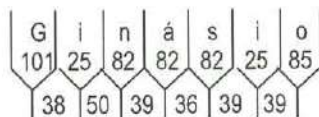

P.M.Q.
Processo nº 9982/21
Rubrica [assinatura] Fls 1391

Dim.: 2500 x 1500



Orla Externa: 12
Orla Interna/Tarjas: 20

Suporte: S Pórtico Octogonal Cônico B2
Chapa: Melamínico 3mm

Quantidade: 1

Localização: -22.111344/-41.473974*
Obs. Gerais Modulada S Furação Frontal com VHB - Fa26

Dados dos Módulos:

Dimensões	Fundo: Cor e Película	Orlas: Raio, Cor e Película	Setas: Código, Cor e Película
1º 2500 x 405	Marrom Tipo III	60 Branco Tipo X	S1-2 Branco Tipo X
2º 2500 x 675	Marrom Tipo III	60 Branco Tipo X	S3-2 Branco Tipo X
3º 2500 x 420	Azul Tipo III	60 Branco Tipo X	S1-3 Branco Tipo X

Dados das Figuras:

Código	Largura	Altura	Texto	Confecção	Película
TNA-02.wmf	200	200	----	Impressa	Tipo X
TIT-11.wmf	200	200	----	Impressa	Tipo X
TAD-17.jpg	200	200	----	Impressa	Tipo X
SAU-19.wmf	200	200	----	Impressa	Tipo X

Dados das Mensagens:

Largura: 1662
Altura: 125
Fonte: IP CONTRAN Serie Em
Película Texto: Tipo X

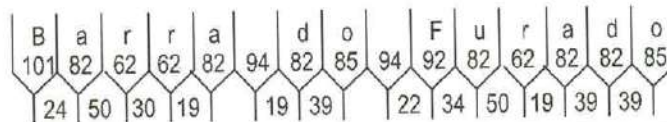

Largura: 1453
Altura: 125
Fonte: IP CONTRAN Serie Em
Película Texto: Tipo X

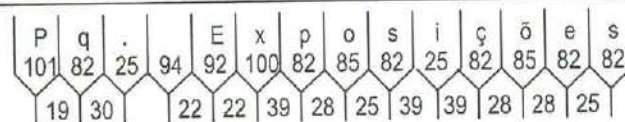

Largura: 1251
Altura: 125
Fonte: IP CONTRAN Serie Em
Película Texto: Tipo X

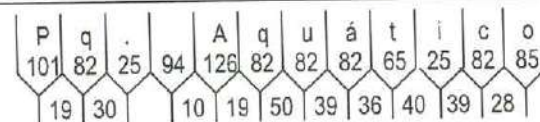

P.M.Q.
Processo nº 9982/21
Rubrica *[assinatura]* Fls 1392

Dados das Mensagens:

Largura: 965
Altura: 125
Fonte: IP CONTRAN Serie D
Película Texto: Tipo X

R	O	D	O	V	I	Â	R	I	A
85	89	85	89	95	20	106	85	20	106
19	28	25	16	19	19	19	21	19	

P.M.Q.
Processo nº 9982/21
Rubrica CRF fls 1393



Orla Externa: 12 Suporte: Mesmo S. Pórtico da ISP-71 Quantidade: 1 Localização: -22.111344/-41.473974*
 Orla Interna/Tarjas: 20 Chapa: Melamínico 3mm Obs. Gerais Modulada S Furação Frontal com VHB - Fa26

Dados dos Módulos:

Dimensões	Fundo: Cor e Película	Orlas: Raio, Cor e Película	Setas: Código, Cor e Película
1º 2500 x 690	Marrom Tipo III	60 Branco Tipo X	S3-1 Branco Tipo X
2º 2500 x 390	Marrom Tipo III	60 Branco Tipo X	S1-3 Branco Tipo X
3º 2500 x 420	Marrom Tipo III	60 Branco Tipo X	S1-1 Branco Tipo X

Dados das Figuras:

Código	Largura	Altura	Texto	Confecção	Película
TIT-11.wmf	200	200	----	Impressa	Tipo X
TAD-17.jpg	200	200	----	Impressa	Tipo X
TNA-02.wmf	200	200	----	Impressa	Tipo X
TAD-01.wmf	200	200	----	Impressa	Tipo X

Dados das Mensagens:

Largura: 1453
 Altura: 125
 Fonte: IP CONTRAN Serie Em
 Película Texto: Tipo X

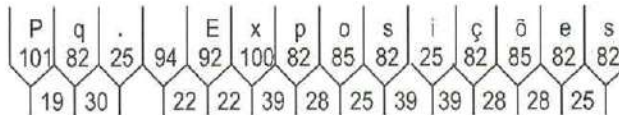

Largura: 1251
 Altura: 125
 Fonte: IP CONTRAN Serie Em
 Película Texto: Tipo X

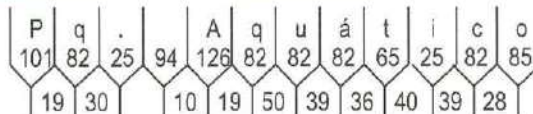

Largura: 1662
 Altura: 125
 Fonte: IP CONTRAN Serie Em
 Película Texto: Tipo X

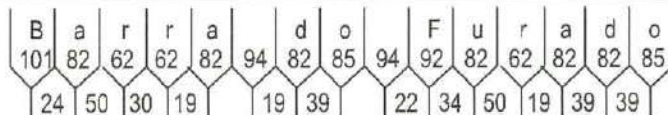

P.M.Q.
 Processo nº 9982/21
 Rubrica *[Signature]* R\$ 1394

Dados das Mensagens:

Largura: 723
Altura: 125
Fonte: IP CONTRAN Serie Em
Película Texto: Tipo X

G	i	n	á	s	i	o
101	25	82	82	82	25	85
38	50	39	36	39	39	

P.M.Q.
Processo nº 9982/21
Rubrica DBT Fls 1395

Dim.: 2500 x 1500



Orla Externa: 12 Suporte: S Pórtico Octogonal Cônico B2 Quantidade: 1 Localização: -22.111250/-41.473904*
 Orla Interna/Tarjas: 24 Chapa: Melamínico 3mm Obs. Gerais Modulada S Furação Frontal com VHB - Fa26

Dados dos Módulos:

Dimensões	Fundo: Cor e Película	Orlas: Raio, Cor e Película	Setas: Código, Cor e Película
1º 2500 x 435	Marrom Tipo III	60 Branco Tipo X	S1-3 Branco Tipo X
2º 2500 x 1065	Marrom Tipo III	60 Branco Tipo X	S2-1 Branco Tipo X

Dados das Figuras:

Código	Largura	Altura	Texto	Confecção	Película
TAD-01.wmf	200	200	----	Impressa	Tipo X
TIT-11.wmf	200	200	----	Impressa	Tipo X
TAD-17.jpg	200	200	----	Impressa	Tipo X
TNA-02.wmf	200	200	----	Impressa	Tipo X

Dados das Mensagens:

Largura: 723
 Altura: 125
 Fonte: IP CONTRAN Serie Em
 Película Texto: Tipo X

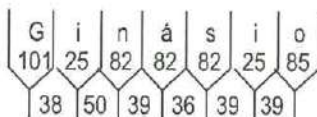

P.M.Q.
 Processo nº 9982/21
 Rubrica CABT Fls. 1396

Largura: 1453
 Altura: 125
 Fonte: IP CONTRAN Serie Em
 Película Texto: Tipo X

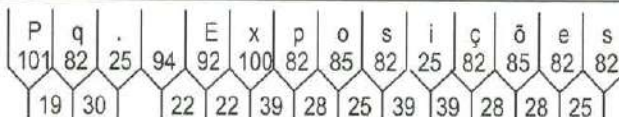

Largura: 1251
 Altura: 125
 Fonte: IP CONTRAN Serie Em
 Película Texto: Tipo X

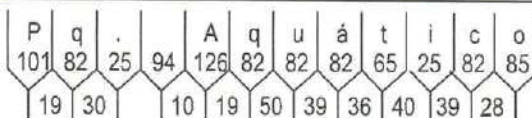

Largura: 1662
 Altura: 125
 Fonte: IP CONTRAN Serie Em
 Película Texto: Tipo X

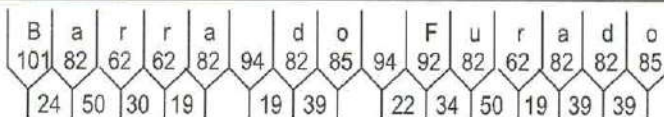

Dim.: 2200 x 1000



Orla Externa: 10
Orla Interna/Tarjas: 20

Suporte: Poste Reciclável
Chapa: Melamínico 3mm

Quantidade: 1 Localização: -22.112782/-41.473365*
Obs. Gerais Modulado S Furação Frontal com VHB - Ga26

Dados dos Módulos:

Dimensões	Fundo: Cor e Película	Orlas: Raio, Cor e Película	Setas: Código, Cor e Película
1º 2200 x 1000	Marrom Tipo III	80 Branco Tipo X	--

Dados das Figuras:

Código	Largura	Altura	Texto	Confecção	Película
TIT-11.wmf	300	300	----	Impressa	Tipo X

Dados das Mensagens:

Largura: 1453
Altura: 125
Fonte: IP CONTRAN Serie Em
Película Texto: Tipo X

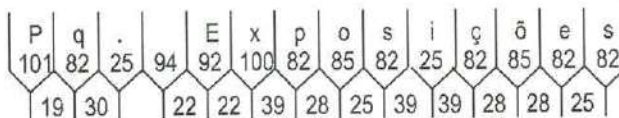

Largura: 1526
Altura: 125
Fonte: IP CONTRAN Serie Em
Película Texto: Tipo X

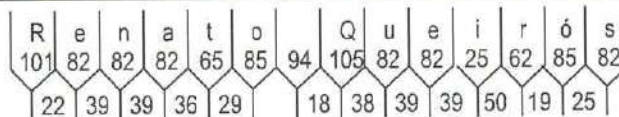

Largura: 1291
Altura: 125
Fonte: IP CONTRAN Serie Em
Película Texto: Tipo X

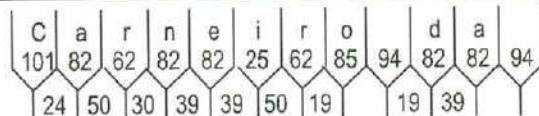

Largura: 825
Altura: 125
Fonte: IP CONTRAN Serie Em
Película Texto: Tipo X

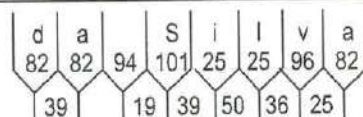

P.M.Q.
Processo nº 9982/21
Rubrica [assinatura] fls. 1397

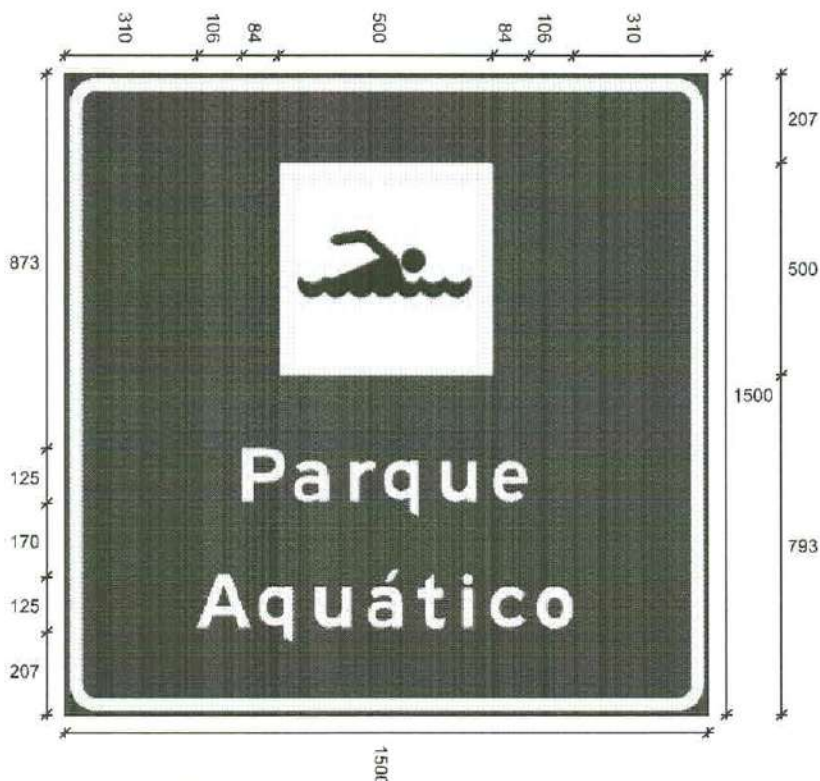

Orla Externa: 12
Orla Interna/Tarjas: 25

Suporte: Poste Reciclável
Chapa: Melamínico 3mm

Quantidade: 1 Localização: -22.112530/-41.472021*
Obs. Gerais Modulado S Furação Frontal com VHB - Ga27

Dados dos Módulos:

Dimensões	Fundo: Cor e Película	Orlas: Raio, Cor e Película	Setas: Código, Cor e Película
1º 1500 x 1500	Marrom Tipo III	60 Branco Tipo X	---

Dados das Figuras:

Código	Largura	Altura	Texto	Confecção	Película
TAD-17.jpg	500	500	---	Impressa	Tipo X

Dados das Mensagens:

Largura: 668
Altura: 125
Fonte: IP CONTRAN Serie Em
Película Texto: Tipo X

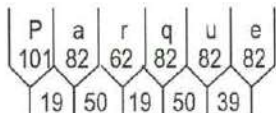

Largura: 880
Altura: 125
Fonte: IP CONTRAN Serie Em
Película Texto: Tipo X

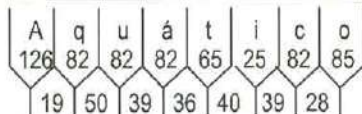

P.M.Q.
Processo nº 9982/21
Rubrica fls 1398

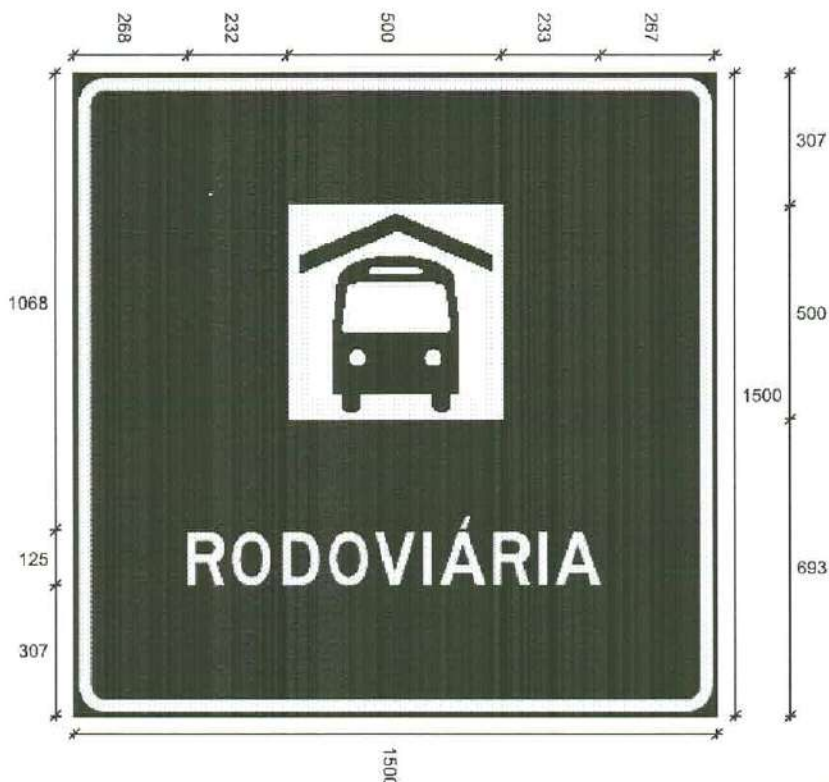

Orla Externa: 12
Orla Interna/Tarjas: 25

Suporte: Poste Reciclável
Chapa: Melamínico 3mm

Quantidade: 1 Localização: -22.111797/-41.469717*
Obs. Gerais Modulado S Furação Frontal com VHB - Fa27

Dados dos Módulos:

Dimensões	Fundo: Cor e Película	Orlas: Raio, Cor e Película	Setas: Código, Cor e Película
1º 1500 x 1500	Azul Tipo III	60 Branco Tipo X	---

Dados das Figuras:

Código	Largura	Altura	Texto	Confecção	Película
SAU-19.wmf	500	500	----	Impressa	Tipo X

Dados das Mensagens:

Largura: 965
Altura: 125
Fonte: IP CONTRAN Serie D
Película Texto: Tipo X

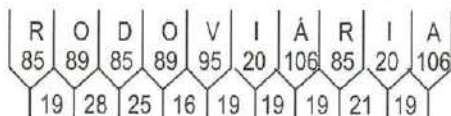

P.M.Q.
Processo nº 9982/21
Rubrica [Assinatura] Fls 1399



Orla Externa: 12
Orla Interna/Tarjas: 25

Suporte: Poste Reciclável
Chapa: Melamínico 3mm

Quantidade: 1 Localização: -22.106615/-41.464501*
Obs. Gerais Modulado S Furação Frontal com VHB - Ea27D

Dados dos Módulos:

Dimensões	Fundo: Cor e Película	Orlas: Raio, Cor e Película	Setas: Código, Cor e Película
1º 1500 x 1500	Marrom Tipo III	60 Branco Tipo X	---

Dados das Figuras:

Código	Largura	Altura	Texto	Confecção	Película
TAR-01.wmf	500	500	----	Impressa	Tipo X

Dados das Mensagens:

Largura: 1128
Altura: 125
Fonte: IP CONTRAN Serie Em
Película Texto: Tipo X

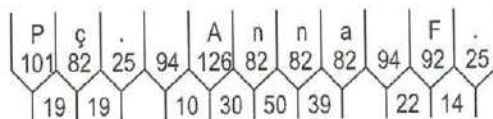

Largura: 832
Altura: 125
Fonte: IP CONTRAN Serie Em
Película Texto: Tipo X

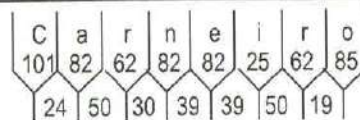

Largura: 825
Altura: 125
Fonte: IP CONTRAN Serie Em
Película Texto: Tipo X

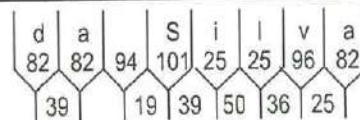

P.M.Q.
Processo nº 9982/21
Rubrica [assinatura] fls 1400



Orla Externa: 12
Orla Interna/Tarjas: 25

Suporte: Poste Reciclável
Chapa: Melamínico 3mm

Quantidade: 1 Localização: -22.106654/-41.464898*
Obs. Gerais Modulado S Furação Frontal com VHB - Ea27D

Dados dos Módulos:

Dimensões	Fundo: Cor e Película	Orlas: Raio, Cor e Película	Setas: Código, Cor e Película
1º 1500 x 1500	Marrom Tipo III	60 Branco Tipo X	S1-2 Branco Tipo X

Dados das Figuras:

Código	Largura	Altura	Texto	Confecção	Película
THC-07.wmf	500	500	----	Impressa	Tipo X

Dados das Mensagens:

Largura: 822
Altura: 125
Fonte: IP CONTRAN Serie Em
Película Texto: Tipo X

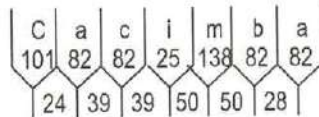

Largura: 676
Altura: 125
Fonte: IP CONTRAN Serie Em
Película Texto: Tipo X

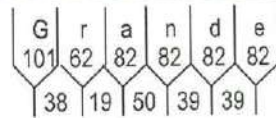

P.M.Q.

Processo nº 9982/21
Rubrica [assinatura] fl. 1401



Orla Externa: 12
Orla Interna/Tarjas: 25

Suporte: Poste Reciclável
Chapa: Melamínico 3mm

Quantidade: 1 Localização: -22.106586/-41.464795*
Obs. Gerais Modulado S Furação Frontal com VHB - Ea27D

Dados dos Módulos:

Dimensões	Fundo: Cor e Película	Orlas: Raio, Cor e Película	Setas: Código, Cor e Película
1º 1500 x 1500	Marrom Tipo III	60 Branco Tipo X	--

Dados das Figuras:

Código	Largura	Altura	Texto	Confecção	Película
THC-07.wmf	500	500	---	Impressa	Tipo X

Dados das Mensagens:

Largura: 822
Altura: 125
Fonte: IP CONTRAN Serie Em
Película Texto: Tipo X

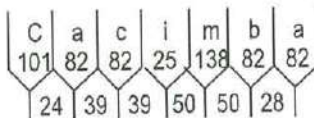

Largura: 676
Altura: 125
Fonte: IP CONTRAN Serie Em
Película Texto: Tipo X

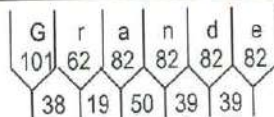

P.M.Q.
Processo nº 9982/21
Rubrica [assinatura] Fls 1402

Dim.: 3200 x 2000



Orla Externa: 15 Suporte: S Pórtico Octogonal Cônico B4 Quantidade: 1 Localização: -22.105221/-41.471249*
 Orla Interna/Tarjas: 30 Chapa: Melamínico 3mm Obs. Gerais Modulada S Furação Frontal com VHB - Ea27A

Dados dos Módulos:

Dimensões	Fundo: Cor e Película	Orlas: Raio, Cor e Película	Setas: Código, Cor e Película
1º 3200 x 920	Marrom Tipo III	100 Branco Tipo X	S3-2 Branco Tipo X
2º 3200 x 520	Azul Tipo III	100 Branco Tipo X	S1-1 Branco Tipo X
3º 3200 x 560	Verde Tipo III	100 Branco Tipo X	S1-1 Branco Tipo X

Dados das Figuras:

Código	Largura	Altura	Texto	Confeção	Película
THC-07.wmf	230	230	----	Impressa	Tipo X
THC-05.wmf	230	230	----	Impressa	Tipo X
SAU-10.wmf	230	230	----	Impressa	Tipo X
Efed.wmf	230	230	RJ BR-101	Impressa	Tipo X

Dados das Mensagens:

Largura: 2003

Altura: 150

Fonte: IP CONTRAN Serie Em
 Película Texto: Tipo X

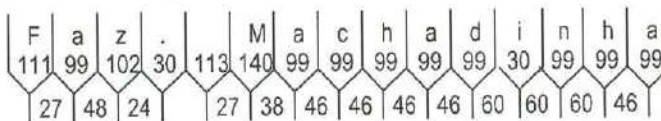

Largura: 2299

Altura: 150

Fonte: IP CONTRAN Serie Em
 Película Texto: Tipo X

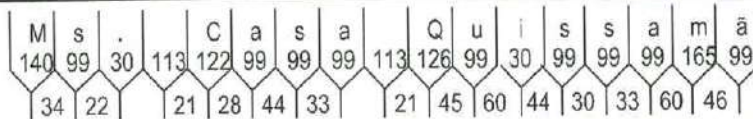

Largura: 906

Altura: 150

Fonte: IP CONTRAN Serie D
 Película Texto: Tipo X



P.M.Q.

Processo nº 9982/21

Rubrica [assinatura] fls 1403

Dados das Mensagens:

Largura: 699
Altura: 150
Fonte: IP CONTRAN Serie Em
Película Texto: Tipo X

M	a	c	a	é
140	99	99	99	99
38	46	33	46	

P.M.Q.

Processo nº 9982/21

Rubrica RB Fls. 1409



P.M.Q.
 Processo nº 9982/n
 Rubrica [assinatura] fls 140

Orla Externa: 12
 Orla Interna/Tarjas: 25

Suporte: Poste Reciclável
 Chapa: Melamínico 3mm

Quantidade: 1 Localização: -22.117502/-41.489468*
 Obs. Gerais Modulado S Furação Frontal com VHB - Ha25

Dados dos Módulos:

Dimensões	Fundo: Cor e Película	Orlas: Raio, Cor e Película	Setas: Código, Cor e Película
1º 1500 x 1500	Marrom Tipo III	60 Branco Tipo X	--

Dados das Figuras:

Código	Largura	Altura	Texto	Confecção	Película
THC-01.wmf	500	500	---	Impressa	Tipo X

Dados das Mensagens:

Largura: 634
 Altura: 125
 Fonte: IP CONTRAN Serie Em
 Película Texto: Tipo X

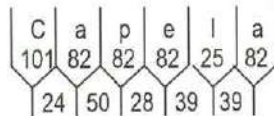

Largura: 948
 Altura: 125
 Fonte: IP CONTRAN Serie Em
 Película Texto: Tipo X

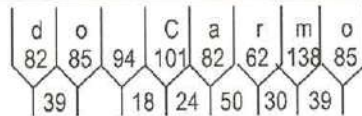

Dim.: 3000 x 1500



Orla Externa: 12
Orla Interna/Tarjas: 25

Suporte: Poste Reciclável
Chapa: Melamínico 3mm

Quantidade: 1
Localização: -22.121406/-41.493126*
Obs. Gerais Modulada S Furação Frontal com VHB - Ia24

Dados dos Módulos:

Dimensões	Fundo: Cor e Película	Orlas: Raio, Cor e Película	Setas: Código, Cor e Película
1º 3000 x 720	Verde Tipo III	100 Branco Tipo X	S3-2 Branco Tipo X
2º 3000 x 780	Marrom Tipo III	100 Branco Tipo X	S3-2 Branco Tipo X

Dados das Figuras:

Código	Largura	Altura	Texto	Confecção	Película
Efed.wmf	230	230	RJ BR-101	Impressa	Tipo X
THC-07.wmf	230	230	----	Impressa	Tipo X
THC-07.wmf	230	230	----	Impressa	Tipo X

Dados das Mensagens:

Largura: 1778

Altura: 150

Fonte: IP CONTRAN Serie Em
Película Texto: Tipo X

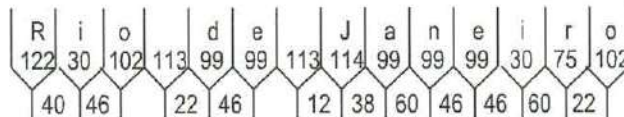

Largura: 897

Altura: 150

Fonte: IP CONTRAN Serie Em
Película Texto: Tipo X

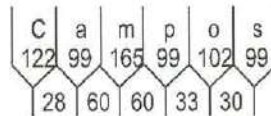

Largura: 1998

Altura: 150

Fonte: IP CONTRAN Serie Em
Película Texto: Tipo X

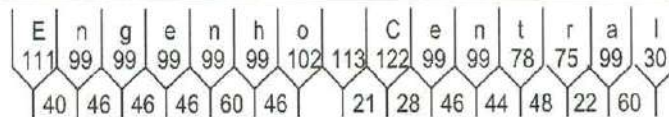

Largura: 2003

Altura: 150

Fonte: IP CONTRAN Serie Em
Película Texto: Tipo X

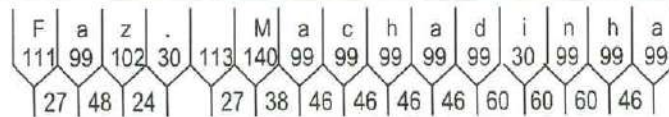

P.M.Q.

Processo nº 9982/21

Rubrica [assinatura] Fls 1406

Dim.: 2500 x 1500



Orla Externa: 12
Orla Interna/Tarjas: 25

Suporte: Poste Reciclável
Chapa: Melamínico 3mm

Quantidade: 1 Localização: -22.122142/-41.493374*
Obs. Gerais Modulada S Furação Frontal com VHB - Ia24

Dados dos Módulos:

Dimensões	Fundo: Cor e Película	Orlas: Raio, Cor e Película	Setas: Código, Cor e Película
1º 2500 x 615	Verde Tipo III	100 Branco Tipo X	S3-1 Branco Tipo X
2º 2500 x 435	Verde Tipo III	100 Branco Tipo X	S1-1 Branco Tipo X
3º 2500 x 450	Marrom Tipo III	100 Branco Tipo X	S1-1 Branco Tipo X

Dados das Figuras:

Código	Largura	Altura	Texto	Confecção	Película
TNA-02.wmf	230	230	----	Impressa	Tipo X

Dados das Mensagens:

Largura: 1049
Altura: 150
Fonte: IP CONTRAN Serie Em
Película Texto: Tipo X

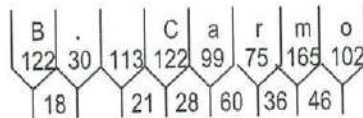

P.M.Q.
Processo nº 9982/21
Rubrica [assinatura] Fls 1407

Largura: 763
Altura: 150
Fonte: IP CONTRAN Serie Em
Película Texto: Tipo X

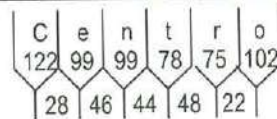

Largura: 1327
Altura: 150
Fonte: IP CONTRAN Serie Em
Película Texto: Tipo X

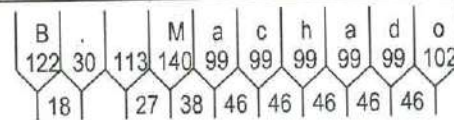

Largura: 1525
Altura: 150
Fonte: IP CONTRAN Serie Em
Película Texto: Tipo X

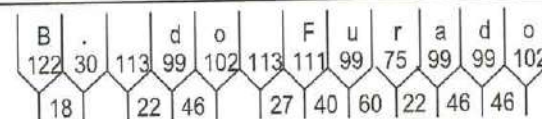

Dim.: 3000 x 2000

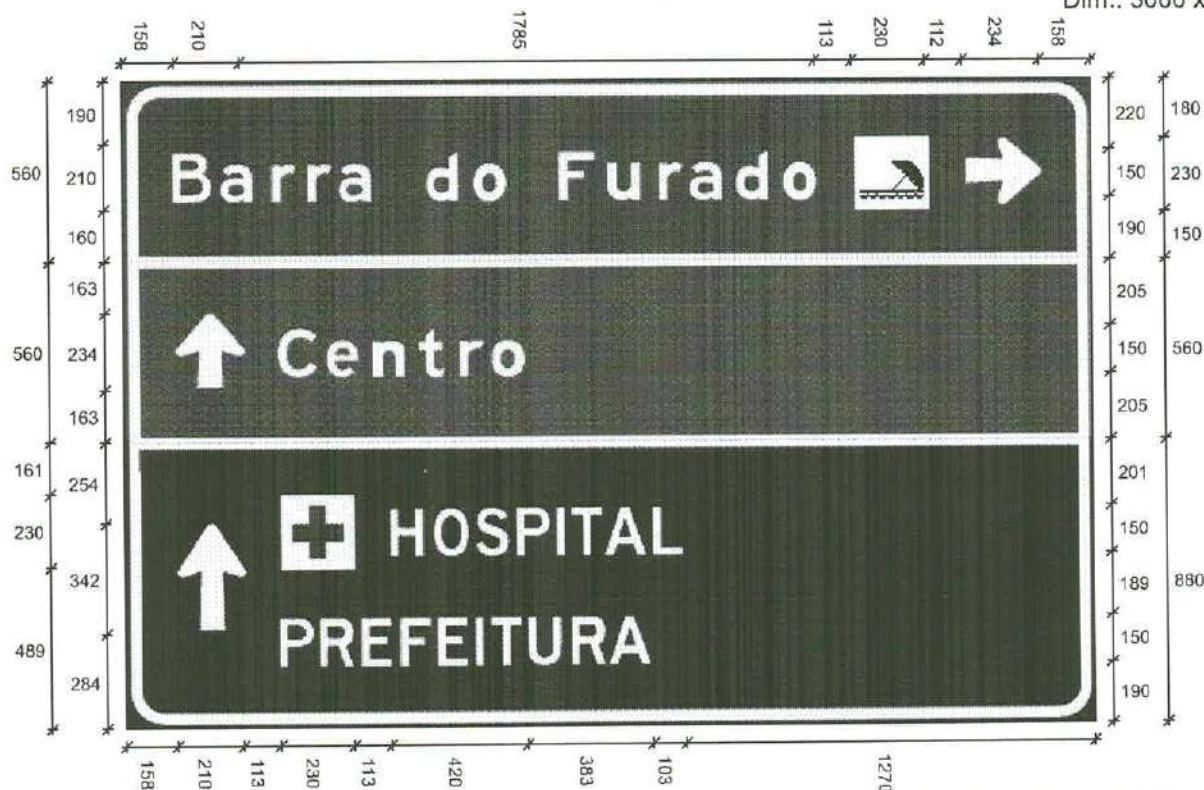

Orla Externa: 15
Orla Interna/Tarjas: 30

Suporte: Poste Reciclável
Chapa: Melamínico 3mm

Quantidade: 1 Localização: -22.122105/-41.493703*
Obs. Gerais Modulada S Furação Frontal com VHB - Ia24

Dados dos Módulos:

Dimensões	Fundo: Cor e Película	Orlas: Raio, Cor e Película	Setas: Código, Cor e Película
1º 3000 x 560	Marrom Tipo III	100 Branco Tipo X	S1-3 Branco Tipo X
2º 3000 x 560	Verde Tipo III	100 Branco Tipo X	S1-1 Branco Tipo X
3º 3000 x 880	Azul Tipo III	100 Branco Tipo X	S2-1 Branco Tipo X

Dados das Figuras:

Código	Largura	Altura	Texto	Confeção	Película
TNA-02.wmf	230	230	----	Impressa	Tipo X
SAU-10.wmf	230	230	----	Impressa	Tipo X

Dados das Mensagens:

Largura: 1995

Altura: 150

Fonte: IP CONTRAN Serie Em
Película Texto: Tipo X

B	a	r	r	a	d	o	F	u	r	a	d	o		
122	99	75	75	99	113	99	102	113	111	99	75	99	99	102
28	60	36	22	22	46	27	40	60	22	46	46			

Largura: 763

Altura: 150

Fonte: IP CONTRAN Serie Em
Película Texto: Tipo X

C	e	n	t	r	o
122	99	99	78	75	102
28	46	44	48	22	

Largura: 906

Altura: 150

Fonte: IP CONTRAN Serie D
Película Texto: Tipo X

H	O	S	P	I	T	A	L
102	106	102	102	24	93	128	93
33	22	26	22	22	9	22	

P.M.Q.

Processo nº

9982/21

Rubrica

[Handwritten Signature] / 15 1408

Dados das Mensagens:

Largura: 1146
Altura: 150
Fonte: IP CONTRAN Serie D
Película Texto: Tipo X

P	R	E	F	E	I	T	U	R	A
102	102	93	93	93	24	93	102	102	128
22	26	26	22	26	22	22	36	12	

P.M.Q.

Processo nº

9982/21

Rubrica

[Handwritten Signature]

Fls. 1409

Dim.: 3500 x 1500



Orla Externa: 15
Orla Interna/Tarjas: 30

Suporte: Poste Reciclável
Chapa: Melamínico 3mm

Quantidade: 1 Localização: -22.119725/-41.495027*
Obs. Gerais Modulada S Furação Frontal com VHB - Ha24

Dados dos Módulos:

Dimensões	Fundo: Cor e Película	Orlas: Raio, Cor e Película	Setas: Código, Cor e Película
1º 3500 x 1500	Verde Tipo III	100 Branco Tipo X	---

Dados das Mensagens:

Largura: 1438
Altura: 175
Fonte: IP CONTRAN Serie Em
Película Texto: Tipo X
Largura: 883
Altura: 175
Fonte: IP CONTRAN Serie Em

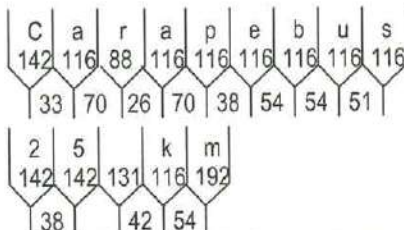

P.M.Q.
Processo nº 99821/21
Rubrica [assinatura] Fls 1410

Largura: 817
Altura: 175
Fonte: IP CONTRAN Serie Em
Película Texto: Tipo X
Largura: 896
Altura: 175
Fonte: IP CONTRAN Serie Em

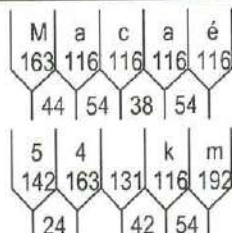

Largura: 1047
Altura: 175
Fonte: IP CONTRAN Serie Em
Película Texto: Tipo X
Largura: 883
Altura: 175
Fonte: IP CONTRAN Serie Em

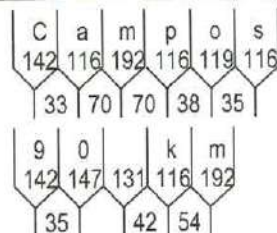

Largura: 1865
Altura: 175
Fonte: IP CONTRAN Serie Em
Película Texto: Tipo X
Largura: 1076
Altura: 175
Fonte: IP CONTRAN Serie Em

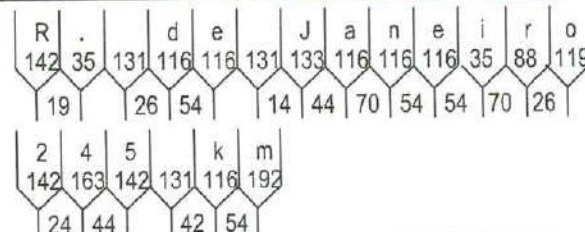

Dim.: 3000 x 1200



Orla Externa: 15
Orla Interna/Tarjas: 30

Suporte: Poste Reciclável
Chapa: Melamínico 3mm

Quantidade: 1 Localização: -22.115527/-41.499986*
Obs. Gerais Modulada S Furação Frontal com VHB - Ga24

Dados dos Módulos:

Dimensões	Fundo: Cor e Película	Orlas: Raio, Cor e Película	Setas: Código, Cor e Película
1º 3000 x 1200	Marrom Tipo III	100 Branco Tipo X	S3-1 Branco Tipo X

Dados das Figuras:

Código	Largura	Altura	Texto	Confecção	Película
THC-07.wmf	260	260	---	Impressa	Tipo X

Dados das Mensagens:

Largura: 1405
Altura: 175
Fonte: IP CONTRAN Serie Em
Película Texto: Tipo X

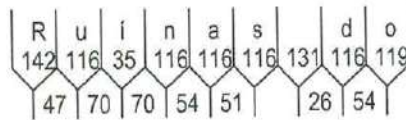

Largura: 1703
Altura: 175
Fonte: IP CONTRAN Serie Em
Película Texto: Tipo X

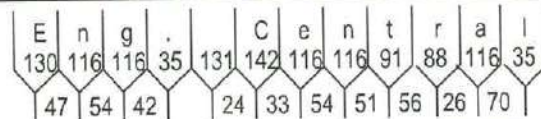

Largura: 1791
Altura: 175
Fonte: IP CONTRAN Serie Em
Película Texto: Tipo X

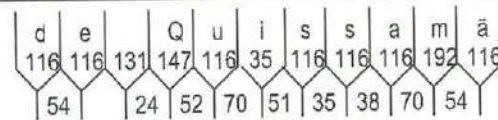

P.M.Q.
Processo nº 9982/21
Rubrica [Signature] Fls 1411



Orla Externa: 15
Orla Interna/Tarjas: 30

Suporte: Poste Reciclável
Chapa: Melamínico 3mm

Quantidade: 1 Localização: -22.115571/-41.499653*
Obs. Gerais Modulada S Furação Frontal com VHB - Ga24

Dados dos Módulos:

Dimensões	Fundo: Cor e Película	Orlas: Raio, Cor e Película	Setas: Código, Cor e Película
1º 3000 x 1200	Marrom Tipo III	100 Branco Tipo X	S3-2 Branco Tipo X

Dados das Figuras:

Código	Largura	Altura	Texto	Confecção	Película
THC-07.wmf	260	260	---	Impressa	Tipo X

Dados das Mensagens:

Largura: 1405
Altura: 175
Fonte: IP CONTRAN Serie Em
Película Texto: Tipo X

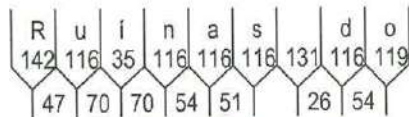

Largura: 1703
Altura: 175
Fonte: IP CONTRAN Serie Em
Película Texto: Tipo X

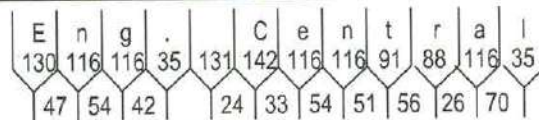

Largura: 1791
Altura: 175
Fonte: IP CONTRAN Serie Em
Película Texto: Tipo X

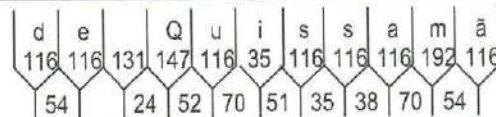

P.M.Q.

Processo nº 9982/21
Rubrica [Assinatura] Fls 1412

Dim.: 3200 x 1500



Orla Externa: 15
Orla Interna/Tarjas: 30

Suporte: S. Pórtico Octogonal Cônico B4
Chapa: Melamínico 3mm

Quantidade: 1
Localização: -22.106723/-41.539227*
Obs. Gerais Modulada S Furação Frontal com VHB-Ea19

Dados dos Módulos:

Dimensões	Fundo: Cor e Película	Orlas: Raio, Cor e Película	Setas: Código, Cor e Película
1º 3200 x 1500	Marrom Tipo III	100 Branco Tipo X	S3-2 Branco Tipo X

Dados das Figuras:

Código	Largura	Altura	Texto	Confecção	Película
TIT-01.wmf	300	300	----	Impressa	Tipo X
THC-03.wmf	300	300	----	Impressa	Tipo X

Dados das Mensagens:

Largura: 1276
Altura: 200
Fonte: IP CONTRAN Serie Em
Película Texto: Tipo X

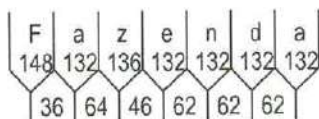

Largura: 890
Altura: 200
Fonte: IP CONTRAN Serie Em
Película Texto: Tipo X

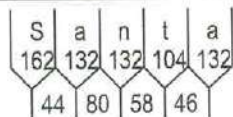

Largura: 1514
Altura: 200
Fonte: IP CONTRAN Serie Em
Película Texto: Tipo X

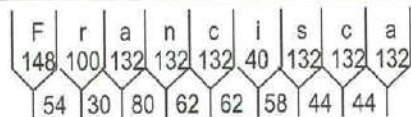

P.M.Q.

Processo nº 9982/21
Rubrica CRF Fls 143



Orla Externa: 12
Orla Interna/Tarjas: 25

Suporte: Poste Reciclável
Chapa: Melamínico 3mm

Quantidade: 1 Localização: -22.119569/-41.514223*
Obs. Gerais Modulada S Furação Frontal com VHB - Ha22

Dados dos Módulos:

Dimensões	Fundo: Cor e Película	Orlas: Raio, Cor e Película	Setas: Código, Cor e Película
1º 1500 x 1500	Marrom Tipo III	60 Branco Tipo X	--

Dados das Figuras:

Código	Largura	Altura	Texto	Confecção	Película
THC-03.wmf	500	500	----	Impressa	Tipo X

Dados das Mensagens:

Largura: 795
Altura: 125
Fonte: IP CONTRAN Serie Em
Película Texto: Tipo X

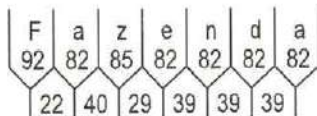

Largura: 1133
Altura: 125
Fonte: IP CONTRAN Serie Em
Película Texto: Tipo X

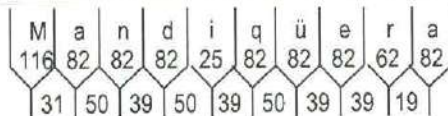

P.M.Q.
Processo nº 9982/21
Rubrica [assinatura] Fls 1414



Orla Externa: 12
Orla Interna/Tarjas: 25

Suporte: Poste Reciclável
Chapa: Melamínico 3mm

Quantidade: 1 Localização: -22.120450/-41.494605*
Obs. Gerais Modulada S Furação Frontal com VHB - Ha24

Dados dos Módulos:

Dimensões	Fundo: Cor e Película	Orlas: Raio, Cor e Película	Setas: Código, Cor e Película
1º 1500 x 1500	Marrom Tipo III	60 Branco Tipo X	---

Dados das Figuras:

Código	Largura	Altura	Texto	Confecção	Película
SAU-02.wmf	500	501	----	Impressa	Tipo X

Dados das Mensagens:

Largura: 970
Altura: 125
Fonte: IP CONTRAN Serie Em
Película Texto: Tipo X

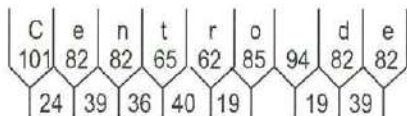

Largura: 1193
Altura: 125
Fonte: IP CONTRAN Serie Em
Película Texto: Tipo X

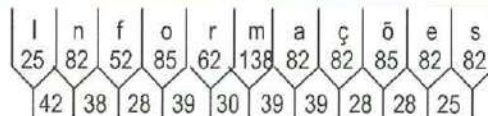

Largura: 993
Altura: 125
Fonte: IP CONTRAN Serie Em
Película Texto: Tipo X

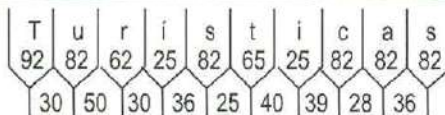

P.M.Q.

Processo nº 9982/21

Rubrica [Assinatura] Fls. 1415



Oria Externa: 12
Oria Interna/Tarjas: 25

Suporte: Poste Reciclável
Chapa: Melamínico 3mm

Quantidade: 1 Localização: -22.106195/-41.471565*
Obs. Gerais Modulada S Furação Frontal com VHB - Ea27C

Dados dos Módulos:

Dimensões	Fundo: Cor e Película	Orias: Raio, Cor e Película	Setas: Código, Cor e Película
1º 1500 x 1500	Marrom Tipo III	60 Branco Tipo X	--

Dados das Figuras:

Código	Largura	Altura	Texto	Confeção	Película
THC-03.wmf	500	500	---	Impressa	Tipo X

Dados das Mensagens:

Largura: 781
Altura: 125
Fonte: IP CONTRAN Serie Em
Película Texto: Tipo X

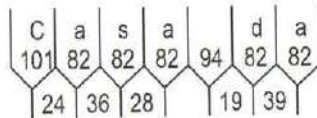

Largura: 730
Altura: 125
Fonte: IP CONTRAN Serie Em
Película Texto: Tipo X

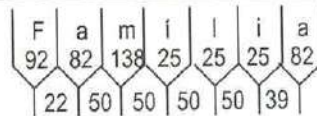

Largura: 479
Altura: 125
Fonte: IP CONTRAN Serie Em
Película Texto: Tipo X

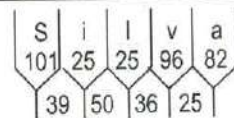

P.M.Q.
Processo nº 9982/21
Rubrica [assinatura] Fls 14/16

Dim.: 1500 x 1500



Orla Externa: 12
Orla Interna/Tarjas: 25

Suporte: Poste Reciclável
Chapa: Melamínico 3mm

Quantidade: 1 Localização: -22.106236/-41.471413*
Obs. Gerais Modulada S Furação Frontal com VHB - Ea27C

Dados dos Módulos:

Dimensões	Fundo: Cor e Película	Orlas: Raio, Cor e Película	Setas: Código, Cor e Película
1º 1500 x 1500	Marrom Tipo III	60 Branco Tipo X	--

Dados das Figuras:

Código	Largura	Altura	Texto	Confecção	Película
THC-03.wmf	500	500	---	Impressa	Tipo X

Dados das Mensagens:

Largura: 781
Altura: 125
Fonte: IP CONTRAN Serie Em
Película Texto: Tipo X

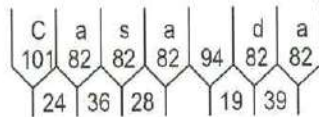

Largura: 730
Altura: 125
Fonte: IP CONTRAN Serie Em
Película Texto: Tipo X

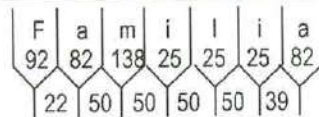

Largura: 479
Altura: 125
Fonte: IP CONTRAN Serie Em
Película Texto: Tipo X

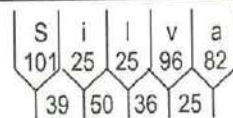

P.M.Q.
Processo nº 9982121
Rubrica [assinatura] Fls. 1417

Dim.: 3000 x 1500



Orla Externa: 15
Orla Interna/Tarjas: 25

Suporte: Poste Reciclável
Chapa: Melamínico 3mm

Quantidade: 1
Obs. Gerais Modulada S Furação Frontal com VHB - Ea19

Localização: -22.103571/-41.548612*

Dados dos Módulos:

Dimensões	Fundo: Cor e Película	Orlas: Raio, Cor e Película	Setas: Código, Cor e Película
1º 3000 x 1080	Marrom Tipo III	100 Branco Tipo X	S3-1 Branco Tipo X
2º 3000 x 420	Verde Tipo III	100 Branco Tipo X	S1-2 Branco Tipo X

Dados das Figuras:

Código	Largura	Altura	Texto	Confecção	Película
TNA-06.wmf	230	230	----	Impressa	Tipo X
TNA-02.wmf	230	230	----	Impressa	Tipo X
TNA-02.wmf	230	230	----	Impressa	Tipo X

Dados das Mensagens:

Largura: 1888
Altura: 150

Fonte: IP CONTRAN Serie Em
Película Texto: Tipo X

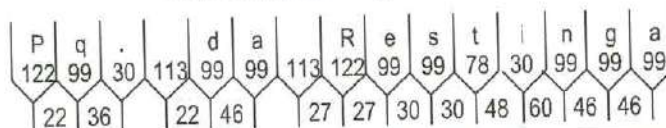

Largura: 1118
Altura: 150

Fonte: IP CONTRAN Serie Em
Película Texto: Tipo X

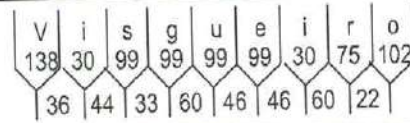

Largura: 1833
Altura: 150

Fonte: IP CONTRAN Serie Em
Película Texto: Tipo X

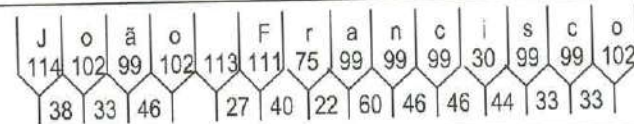

Largura: 1014
Altura: 150

Fonte: IP CONTRAN Serie Em
Película Texto: Tipo X

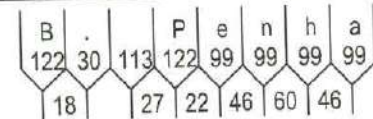

P.M.Q.

Processo nº 9982/21

Rubrica [Signature] Fls 1418

Dim.: 3000 x 1500

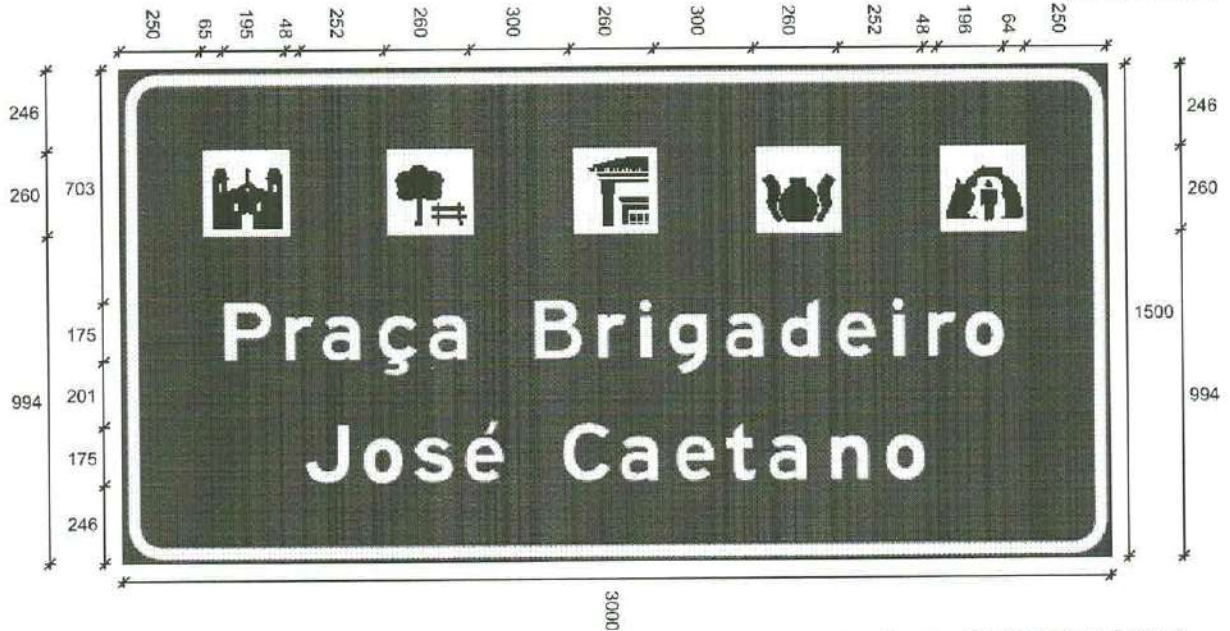

Orla Externa: 15
Orla Interna/Tarjas: 30

Suporte: S. Pórtico Octogonal Cônico B2 Quantidade: 1
Chapa: Melamínico 3mm

Localização: -22.106962/-41.471744*
Obs. Gerais Modulada S Furação Frontal com VHB - Ea27C

Dados dos Módulos:

Dimensões	Fundo: Cor e Película	Orlas: Raio, Cor e Película	Setas: Código, Cor e Película
1º 3000 x 1500	Marrom Tipo III	100 Branco Tipo X	--

Dados das Figuras:

Código	Largura	Altura	Texto	Confecção	Película
THC-01.wmf	260	260	----	Impressa	Tipo X
TAR-01.wmf	260	260	----	Impressa	Tipo X
THC-03.wmf	260	260	----	Impressa	Tipo X
TIT-04.wmf	260	260	----	Impressa	Tipo X
TNA-07.wmf	260	260	----	Impressa	Tipo X

Dados das Mensagens:

Largura: 2371
Altura: 175
Fonte: IP CONTRAN Serie Em
Película Texto: Tipo X

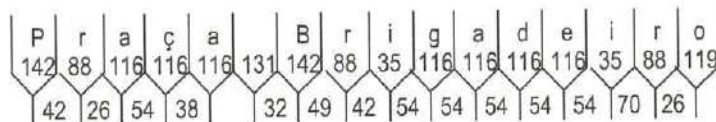

Largura: 1884
Altura: 175
Fonte: IP CONTRAN Serie Em
Película Texto: Tipo X

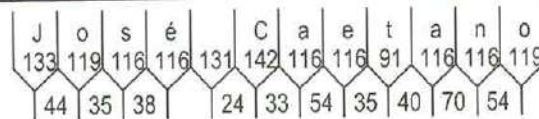

P.M.Q.
Processo nº 9982/21
Rubrica [assinatura] Fls. 149

Dim.: 3000 x 1500

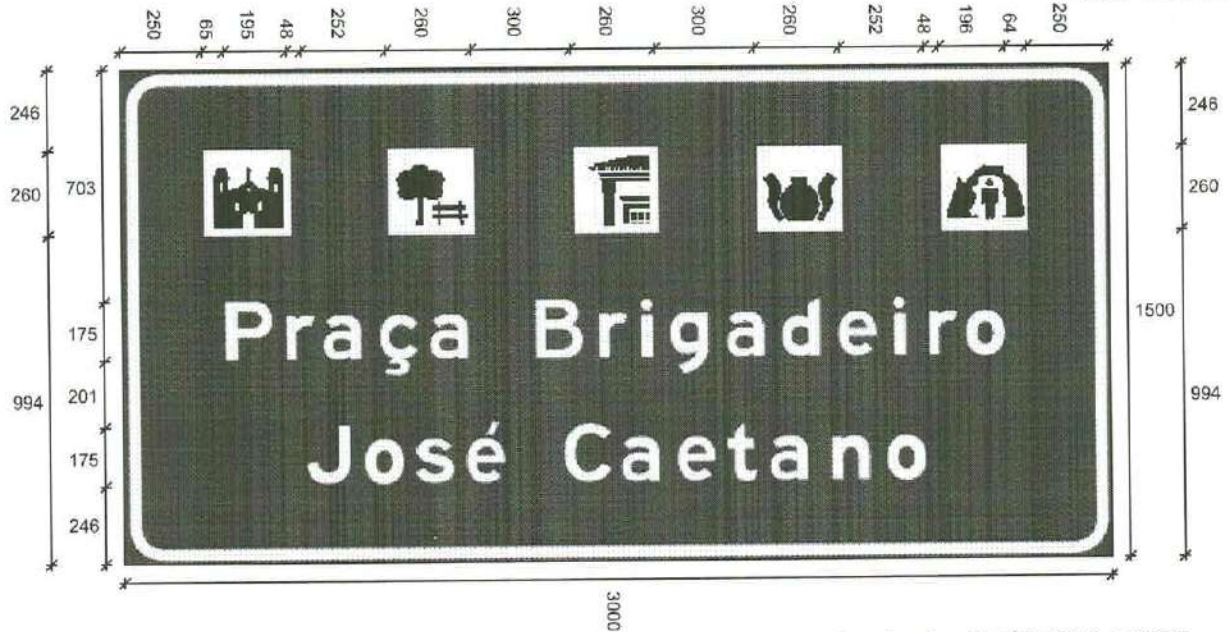

Orla Externa: 15
Orla Interna/Tarjas: 30

Suporte: S. Pórtico Octogonal Cônico B2 Quantidade: 1
Chapa: Melamínico 3mm

Localização: -22.107128/-41.472154*
Obs. Gerais Modulada S Furação Frontal com VHB - Ea26d

Dados dos Módulos:

Dimensões	Fundo: Cor e Película	Orlas: Raio, Cor e Película	Setas: Código, Cor e Película
1º 3000 x 1500	Marrom Tipo III	100 Branco Tipo X	--

Dados das Figuras:

Código	Largura	Altura	Texto	Confecção	Película
THC-01.wmf	260	260	----	Impressa	Tipo X
TAR-01.wmf	260	260	----	Impressa	Tipo X
THC-03.wmf	260	260	----	Impressa	Tipo X
TIT-04.wmf	260	260	----	Impressa	Tipo X
TNA-07.wmf	260	260	----	Impressa	Tipo X

Dados das Mensagens:

Largura: 2371
Altura: 175
Fonte: IP CONTRAN Serie Em
Película Texto: Tipo X

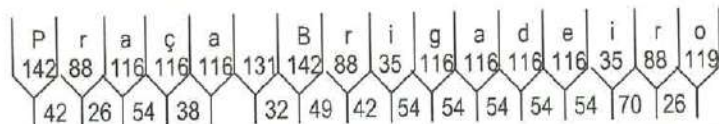

Largura: 1884
Altura: 175
Fonte: IP CONTRAN Serie Em
Película Texto: Tipo X

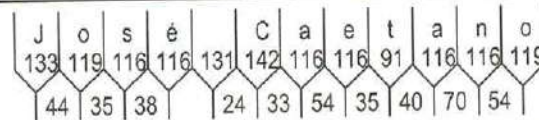

P.M.Q.

Processo nº 9982/21
Rubrica [assinatura] Fls 1420



Orla Externa: 12
Orla Interna/Tarjas: 25

Suporte: Poste Reciclável
Chapa: Melaminico 3mm

Quantidade: 1 Localização: -22.106172/-41.472296*
Obs. Gerais Modulada S Furação Frontal com VHB - Ea26d

Dados dos Módulos:

Dimensões	Fundo: Cor e Película	Orlas: Raio, Cor e Película	Setas: Código, Cor e Película
1º 1500 x 1500	Marrom Tipo III	60 Branco Tipo X	--

Dados das Figuras:

Código	Largura	Altura	Texto	Confecção	Película
THC-07.wmf	500	500	---	Impressa	Tipo X

Dados das Mensagens:

Largura: 783
Altura: 125
Fonte: IP CONTRAN Serie Em
Película Texto: Tipo X

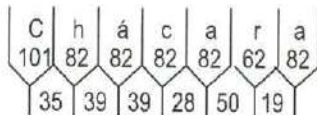

Largura: 903
Altura: 125
Fonte: IP CONTRAN Serie Em
Película Texto: Tipo X

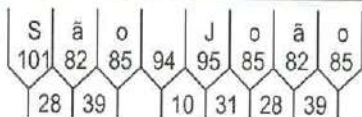

Largura: 692
Altura: 125
Fonte: IP CONTRAN Serie Em
Película Texto: Tipo X

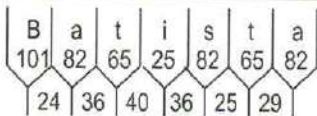

P.M.Q.
Processo nº 9982/21
Rubrica [assinatura] Fls. 1421



Orla Externa: 12
Orla Interna/Tarjas: 25

Suporte: Poste Reciclável
Chapa: Melamínico 3mm

Quantidade: 1 Localização: -22.106356/-41.473284*
Obs. Gerais Modulada S Furação Frontal com VHB - Ea26d

Dados dos Módulos:

Dimensões	Fundo: Cor e Película	Orlas: Raio, Cor e Película	Setas: Código, Cor e Película
1º 1500 x 1500	Marrom Tipo III	60 Branco Tipo X	--

Dados das Figuras:

Código	Largura	Altura	Texto	Confecção	Película
THC-10.wmf	500	500	---	Impressa	Tipo X

Dados das Mensagens:

Largura: 635
Altura: 125
Fonte: IP CONTRAN Serie Em
Película Texto: Tipo X

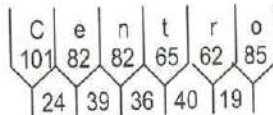

Largura: 804
Altura: 125
Fonte: IP CONTRAN Serie Em
Película Texto: Tipo X

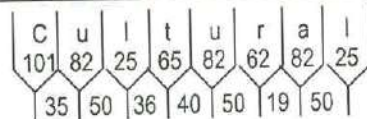

Largura: 1121
Altura: 125
Fonte: IP CONTRAN Serie Em
Película Texto: Tipo X

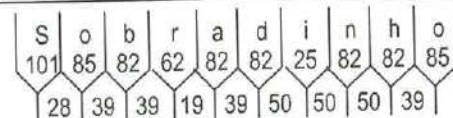

P.M.Q.

Processo nº

9982/21

Rubrica

Fls.

1422

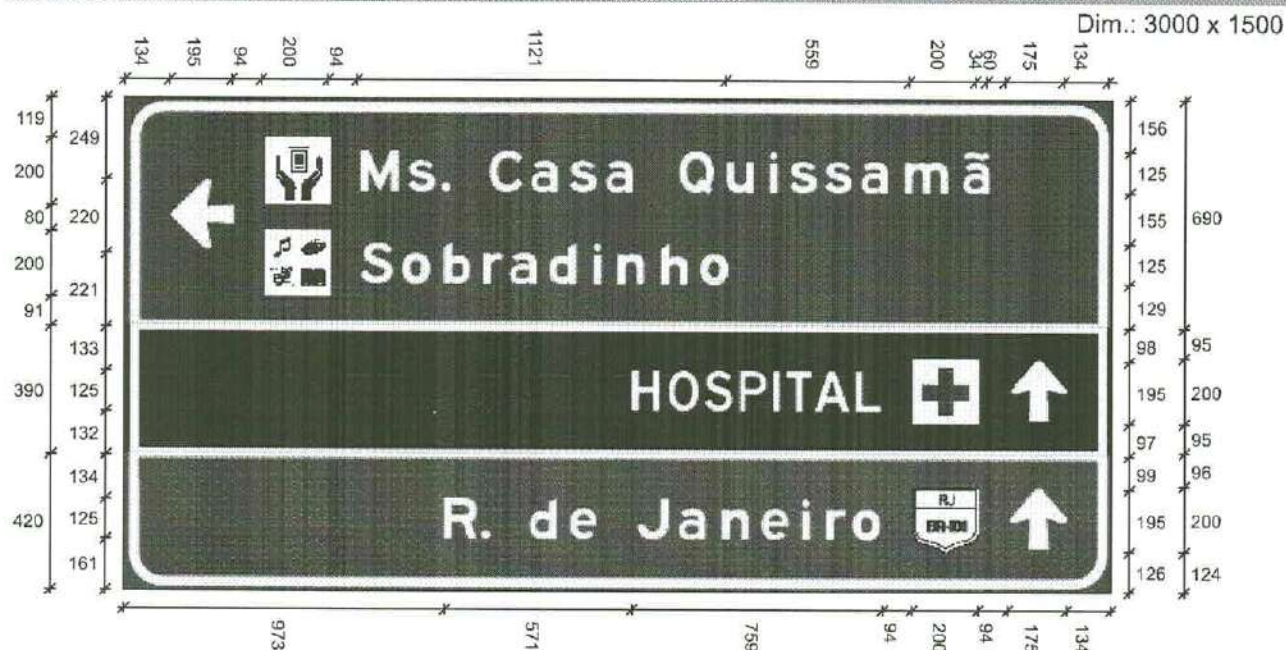

Orla Externa: 15 Suporte: S. Pórtico Cônico Octogonal B2 Quantidade: 1 Localização: -22.106394/-41.471664*
Orla Interna/Tarjas: 25 Chapa: Melamínico 3mm Obs. Gerais Modulada S. Furação Frontal com VHB - Ea27C

Dados dos Módulos:

Dimensões	Fundo: Cor e Película	Orlas: Raio, Cor e Película	Setas: Código, Cor e Película
1º 3000 x 690	Marrom Tipo III	100 Branco Tipo X	S3-1 Branco Tipo X
2º 3000 x 390	Azul Tipo III	100 Branco Tipo X	S1-1 Branco Tipo X
3º 3000 x 420	Verde Tipo III	100 Branco Tipo X	S1-1 Branco Tipo X

Dados das Figuras:

Código	Largura	Altura	Texto	Confecção	Película
THC-07.wmf	200	200	----	Impressa	Tipo X
THC-10.wmf	200	200	----	Impressa	Tipo X
SAU-10.wmf	200	200	----	Impressa	Tipo X
Efed.wmf	200	200	RJ BR-101	Impressa	Tipo X

Dados das Mensagens:

Largura: 1914
Altura: 125
Fonte: IP CONTRAN Serie Em
Película Texto: Tipo X

M	s	.	C	a	s	a	Q	u	i	s	s	a	m	ã	
116	82	25	94	101	82	82	94	105	82	25	82	82	138	82	
29	19		18	24	36	28		18	38	50	36	25	28	50	39

Largura: 1121
Altura: 125
Fonte: IP CONTRAN Serie Em
Película Texto: Tipo X

S	o	b	r	a	d	i	n	h	o
101	85	82	62	82	82	25	82	82	85
28	39	39	19	39	50	50	50	39	

Largura: 759
Altura: 125
Fonte: IP CONTRAN Serie D
Película Texto: Tipo X

H	O	S	P	I	T	A	L
85	89	85	85	20	78	106	78
28	19	21	19	19	8	19	

Largura: 1330
Altura: 125
Fonte: IP CONTRAN Serie Em
Película Texto: Tipo X

R	.	d	e	J	a	n	e	i	r	o	
101	25	94	82	82	94	95	82	82	25	62	85
14		19	39	10	31	50	39	39	50	19	



Orla Externa: 12 Suporte: S. Pórtico Cônico Octogonal B2 Quantidade: 1 Localização: -22.105314/-41.471543*
 Orla Interna/Tarjas: 25 Chapa: Melamínico 3mm Obs. Gerais Modulada S. Furação Frontal com VHB - Ea27A

Dados dos Módulos:

Dimensões	Fundo: Cor e Película	Orlas: Raio, Cor e Película	Setas: Código, Cor e Película
1º 2500 x 510	Azul Tipo III	60 Branco Tipo X	S1-2 Branco Tipo X
2º 2500 x 480	Verde Tipo III	60 Branco Tipo X	S1-2 Branco Tipo X
3º 2500 x 510	Marrom Tipo III	60 Branco Tipo X	S1-2 Branco Tipo X

Dados das Figuras:

Código	Largura	Altura	Texto	Confeção	Película
SAU-10.wmf	230	230	----	Impressa	Tipo X
Efed.wmf	230	230	RJ BR-101	Impressa	Tipo X
TIT-11.wmf	230	230	----	Impressa	Tipo X

Dados das Mensagens:

Largura: 906
 Altura: 150
 Fonte: IP CONTRAN Serie D
 Película Texto: Tipo X

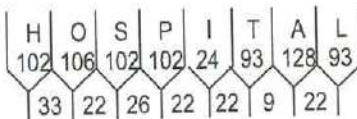

Largura: 1596
 Altura: 150
 Fonte: IP CONTRAN Serie Em
 Película Texto: Tipo X

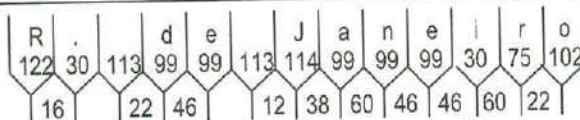

Largura: 1745
 Altura: 150
 Fonte: IP CONTRAN Serie Em
 Película Texto: Tipo X

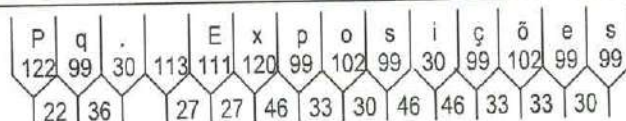

P.M.Q.

Processo nº

9982/21

Rúbrica

Fls 1424



Orla Externa: 10
Orla Interna/Tarjas: 20

Suporte: Poste Reciclável
Chapa: Melamínico 3mm

Quantidade: 1
Localização: -22.105147/-41.472977*
Obs. Gerais Modulada S. Furação Frontal com VHB - Ea26b

Dados dos Módulos:

Dimensões	Fundo: Cor e Película	Orlas: Raio, Cor e Película	Setas: Código, Cor e Película
1º 2000 x 435	Marrom Tipo III	60 Branco Tipo X	S1-2 Branco Tipo X
2º 2000 x 600	Azul Tipo III	60 Branco Tipo X	S3-1 Branco Tipo X
3º 2000 x 465	Azul Tipo III	60 Branco Tipo X	S1-1 Branco Tipo X

Dados das Figuras:

Código	Largura	Altura	Texto	Confecção	Película
THC-07.wmf	200	200	----	Impressa	Tipo X
SAU-19.wmf	200	200	----	Impressa	Tipo X
SAU-10.wmf	200	200	----	Impressa	Tipo X

Dados das Mensagens:

Largura: 1121
Altura: 125
Fonte: IP CONTRAN Serie Em
Película Texto: Tipo X

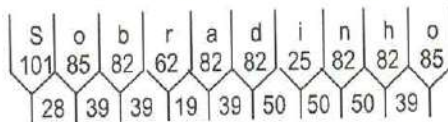

Largura: 887
Altura: 125
Fonte: IP CONTRAN Serie D
Película Texto: Tipo X

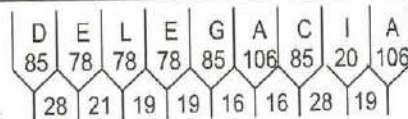

Largura: 965
Altura: 125
Fonte: IP CONTRAN Serie D
Película Texto: Tipo X

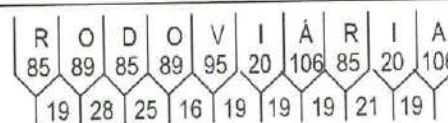

Dados das Mensagens:

Largura: 759
Altura: 125
Fonte: IP CONTRAN Serie D
Película Texto: Tipo X

H	O	S	P	I	T	A	L
85	89	85	85	20	78	106	78
28	19	21	19	19	8	19	

P.M.Q.
Processo nº 9982/21
Rubrica [assinatura] Fls 1426

Dim.: 3000 x 1500



Orla Externa: 12
Orla Interna/Tarjas: 24

Suporte: S. Pórtico Cônico Octogonal B2 Quantidade: 1
Chapa: Melamínico 3mm

Localização: -22.106882/-41.473317*
Obs. Gerais Modulada S. Furação Frontal com VHB - Ea26d

Dados dos Módulos:

Dimensões	Fundo: Cor e Película	Orlas: Raio, Cor e Película	Setas: Código, Cor e Película
1º 3000 x 435	Azul Tipo III	60 Branco Tipo X	S1-2 Branco Tipo X
2º 3000 x 645	Azul Tipo III	60 Branco Tipo X	S2-1 Branco Tipo X
3º 3000 x 420	Marrom Tipo III	60 Branco Tipo X	S1-1 Branco Tipo X

Dados das Figuras:

Código	Largura	Altura	Texto	Confecção	Película
SAU-19.wmf	230	230	----	Impressa	Tipo X
TIT-11.wmf	230	230	----	Impressa	Tipo X

Dados das Mensagens:

Largura: 1146
Altura: 150
Fonte: IP CONTRAN Serie D
Película Texto: Tipo X

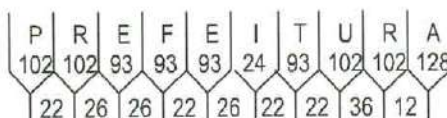

Largura: 1063
Altura: 150
Fonte: IP CONTRAN Serie D
Película Texto: Tipo X

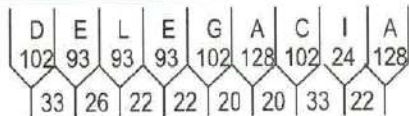

Largura: 1155
Altura: 150
Fonte: IP CONTRAN Serie D
Película Texto: Tipo X

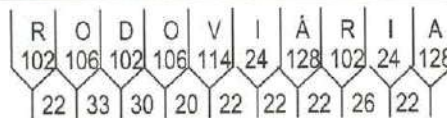

Largura: 1745
Altura: 150
Fonte: IP CONTRAN Serie Em
Película Texto: Tipo X

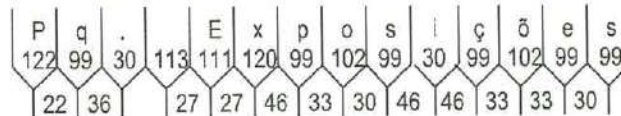

P.M.Q.

Processo nº 9982/21

Rubrica [Signature] Fls. 1427

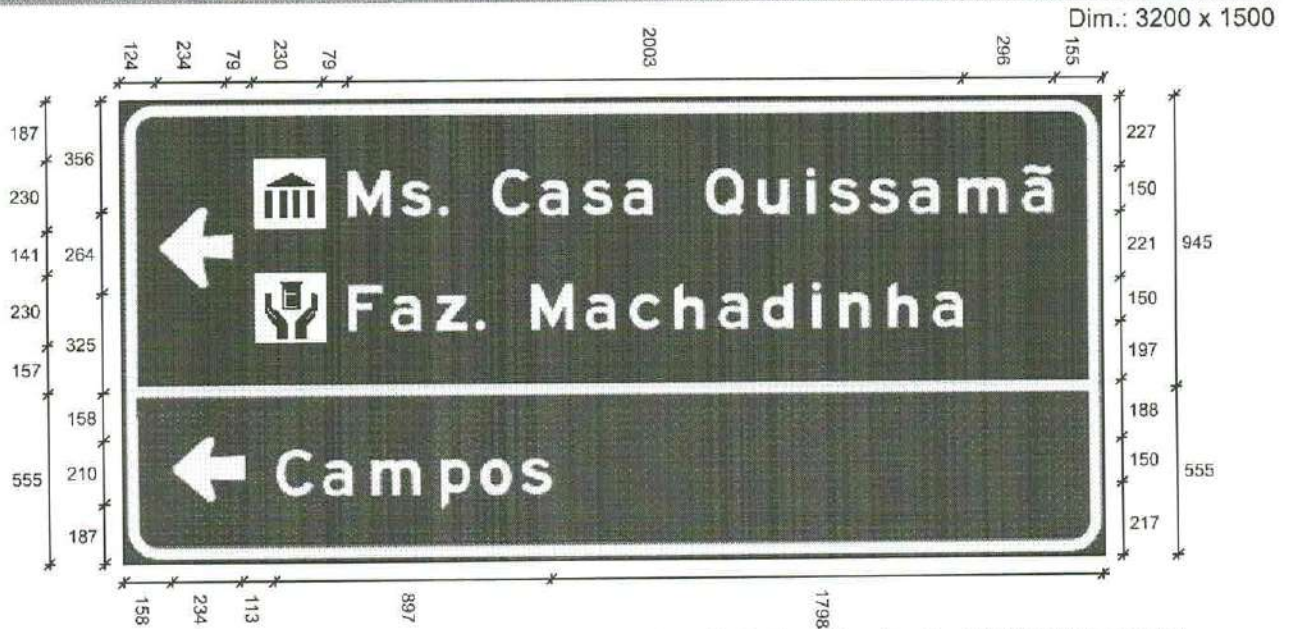

Orla Externa: 15 Suporte: S. Pórtico Cônico Octogonal B4 Quantidade: 1 Localização: -22.104786/-41.471512*
 Orla Interna/Tarjas: 30 Chapa: Melamínico 3mm Obs. Gerais Modulada S. Furação Frontal com VHB - Ea27A

Dados dos Módulos:

Dimensões	Fundo: Cor e Película	Orlas: Raio, Cor e Película	Setas: Código, Cor e Película
1º 3200 x 945	Marrom Tipo III	100 Branco Tipo X	S3-1 Branco Tipo X
2º 3200 x 555	Verde Tipo III	100 Branco Tipo X	S1-2 Branco Tipo X

Dados das Figuras:

Código	Largura	Altura	Texto	Confecção	Película
THC-05.wmf	230	230	----	Impressa	Tipo X
THC-07.wmf	230	230	----	Impressa	Tipo X

Dados das Mensagens:

Largura: 2299
 Altura: 150
 Fonte: IP CONTRAN Serie Em
 Película Texto: Tipo X

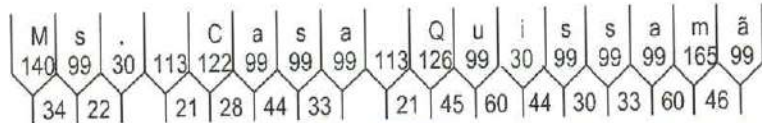

Largura: 2003
 Altura: 150
 Fonte: IP CONTRAN Serie Em
 Película Texto: Tipo X

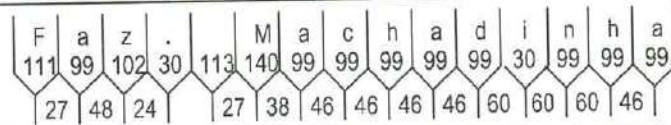

Largura: 897
 Altura: 150
 Fonte: IP CONTRAN Serie Em
 Película Texto: Tipo X

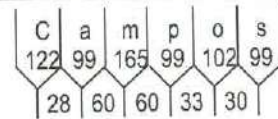

P.M.Q.
 Processo nº 9982/21
 Rubrica [assinatura] Fls 1428

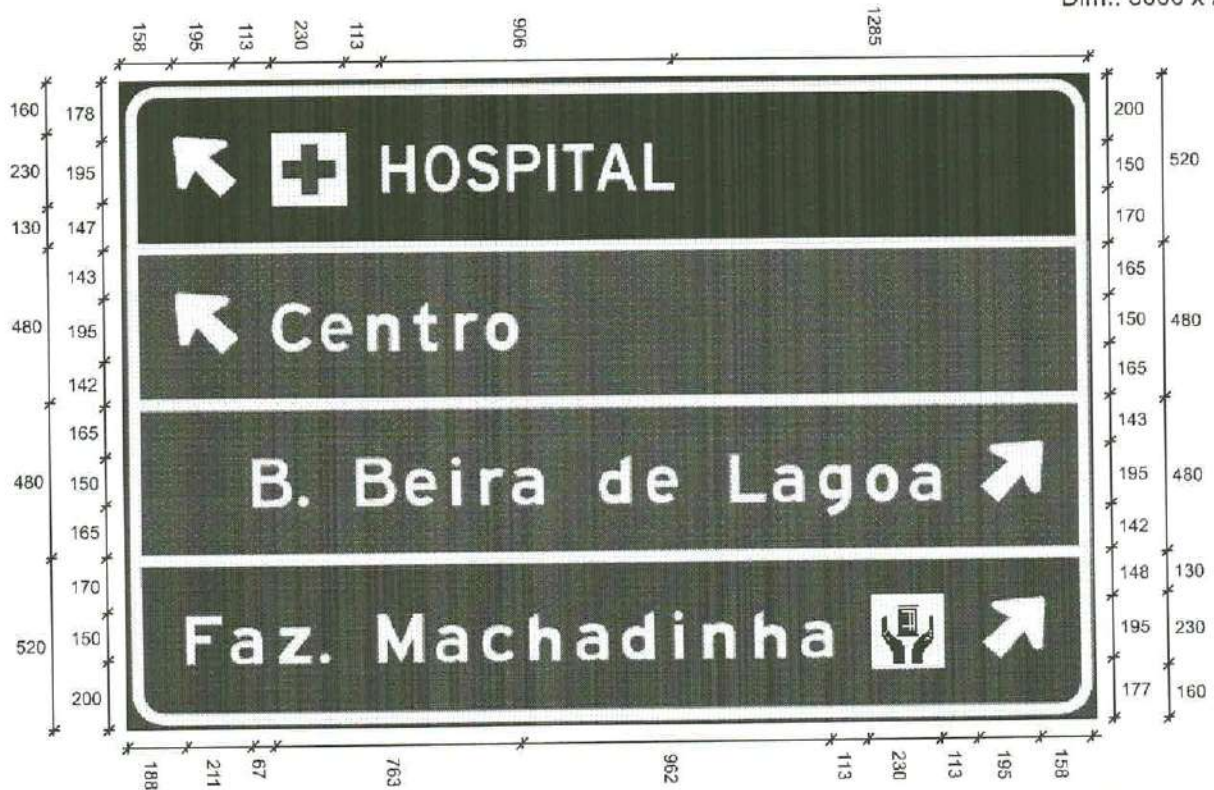

Orla Externa: 15 Suporte: S. Pórtico Cônico Octogonal B4 Quantidade: 1 Localização: -22.093301/-41.369318*
 Orla Interna/Tarjas: 30 Chapa: Melamínico 3mm Obs. Gerais Modulada S Furação Frontal com VHB - BA37

Dados dos Módulos:

Dimensões	Fundo: Cor e Película	Orlas: Raio, Cor e Película	Setas: Código, Cor e Película
1º 3000 x 520	Azul Tipo III	100 Branco Tipo X	S1-4 Branco Tipo X
2º 3000 x 480	Verde Tipo III	100 Branco Tipo X	S1-4 Branco Tipo X
3º 3000 x 480	Verde Tipo III	100 Branco Tipo X	S1-5 Branco Tipo X
4º 3000 x 520	Marrom Tipo III	100 Branco Tipo X	S1-5 Branco Tipo X

Dados das Figuras:

Código	Largura	Altura	Texto	Confecção	Película
SAU-10.wmf	230	230	----	Impressa	Tipo X
THC-07.wmf	230	230	----	Impressa	Tipo X

Dados das Mensagens:

Largura: 906
 Altura: 150
 Fonte: IP CONTRAN Serie D
 Película Texto: Tipo X

H O S P I T A L
 102 106 102 102 24 93 128 93
 33 22 26 22 22 9 22

Largura: 763
 Altura: 150
 Fonte: IP CONTRAN Serie Em
 Película Texto: Tipo X

C e n t r o
 122 99 99 78 75 102
 28 46 44 48 22

Largura: 2135
 Altura: 150
 Fonte: IP CONTRAN Serie Em
 Película Texto: Tipo X

B . B e i r a d e L a g o a
 122 30 113 122 99 30 75 99 113 99 99 113 111 99 99 102 99
 18 27 28 46 60 22 22 46 27 20 46 46 33

Largura: 2003
 Altura: 150
 Fonte: IP CONTRAN Serie Em
 Película Texto: Tipo X

F a z . M a c h a d i n h a
 111 99 102 30 113 140 99 99 99 99 99 30 99 99 99
 27 48 24 27 38 46 46 46 46 60 60 60 46

P.M.Q.
 Processo nº 9982/2
 Rubrica [assinatura] Fls 148

Todas as dimensões estão expressas em milímetros (mm)

Dim.: 3000 x 1500



Orla Externa: 13
Orla Interna/Tarjas: 25

Suporte: Poste Reciclável
Chapa: Melamínico 3mm

Quantidade: 1
Localização: -22.121735/-41.493746*
Obs. Gerais Modulada S Furação Frontal com VHB-Ia24

Dados dos Módulos:

Dimensões	Fundo: Cor e Película	Orlas: Raio, Cor e Película	Setas: Código, Cor e Película
1º 3000 x 450	Marrom Tipo III	100 Branco Tipo X	S1-2 Branco Tipo X
2º 3000 x 1050	Marrom Tipo III	100 Branco Tipo X	S3-2 Branco Tipo X

Dados das Figuras:

Código	Largura	Altura	Texto	Confecção	Película
TIT-11.wmf	230	230	----	Impressa	Tipo X
TNA-02.wmf	230	230	----	Impressa	Tipo X
TNA-06.wmf	230	230	----	Impressa	Tipo X
TNA-02.wmf	230	230	----	Impressa	Tipo X

Dados das Mensagens:

Largura: 1745
Altura: 150
Fonte: IP CONTRAN Serie Em
Película Texto: Tipo X

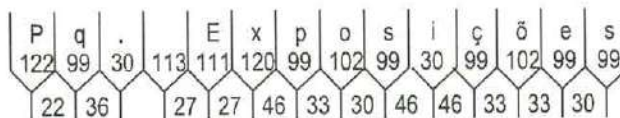

Largura: 1118
Altura: 150
Fonte: IP CONTRAN Serie Em
Película Texto: Tipo X

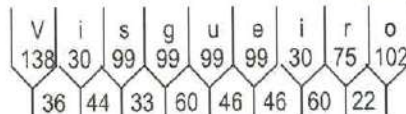

P.M.Q.
Processo nº 9982/11
Rubrica *CRB* Fls. 1430

Largura: 1888
Altura: 150
Fonte: IP CONTRAN Serie Em
Película Texto: Tipo X

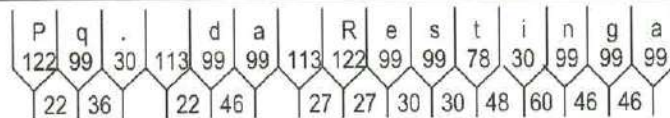

Largura: 1833
Altura: 150
Fonte: IP CONTRAN Serie Em
Película Texto: Tipo X

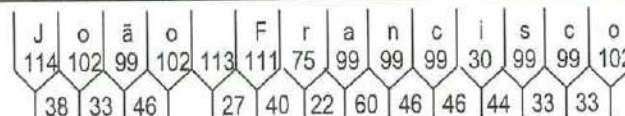

Dim.: 3000 x 1500



Orla Externa: 12 Suporte: Poste Reciclável Quantidade: 1 Localização: -22.122186/-41.493305*
Orla Interna/Tarjas: 24 Chapa: Melamínico 3mm Obs. Gerais Modulada S Furação Frontal com VHB -la24

Dados dos Módulos:

Dimensões	Fundo: Cor e Película	Orlas: Raio, Cor e Película	Setas: Código, Cor e Película
1º 3000 x 660	Azul Tipo III	100 Branco Tipo X	S2-3 Branco Tipo X
2º 3000 x 420	Marrom Tipo III	100 Branco Tipo X	S1-5 Branco Tipo X
3º 3000 x 420	Verde Tipo III	100 Branco Tipo X	S1-5 Branco Tipo X

Dados das Figuras:

Código	Largura	Altura	Texto	Confecção	Película
SAU-10.wmf	230	230	----	Impressa	Tipo X
TIT-11.wmf	230	230	----	Impressa	Tipo X

Dados das Mensagens:

Largura: 906
Altura: 150
Fonte: IP CONTRAN Serie D
Película Texto: Tipo X

H	O	S	P	I	T	A	L
102	106	102	102	24	93	128	93
33	22	26	22	22	9	22	

P.M.Q.
Processo nº 9982/21
Rubrica [assinatura] Fls 1431

Largura: 1146
Altura: 150
Fonte: IP CONTRAN Serie D
Película Texto: Tipo X

P	R	E	F	E	I	T	U	R	A
102	102	93	93	93	24	93	102	102	128
22	26	26	22	26	22	22	36	12	

Largura: 1745
Altura: 150
Fonte: IP CONTRAN Serie Em
Película Texto: Tipo X

P	q	.	E	x	p	s	i	ç	õ	e	s
122	99	30	113	111	120	99	102	99	30	99	99
22	36		27	27	46	33	30	46	46	33	30

Largura: 763
Altura: 150
Fonte: IP CONTRAN Serie Em
Película Texto: Tipo X

C	e	n	t	r	o
122	99	99	78	75	102
28	46	44	48	22	

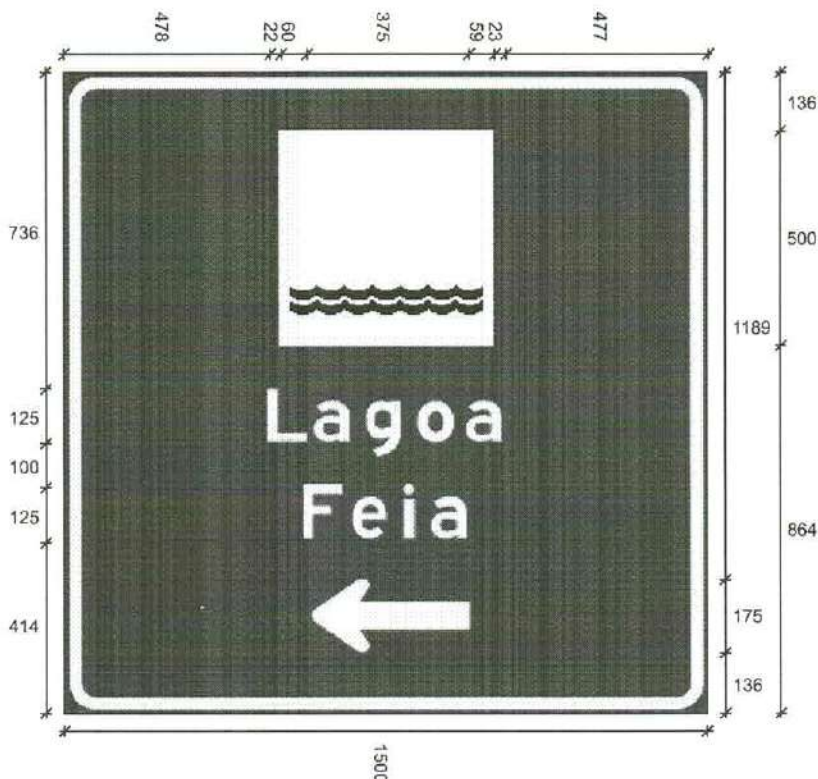

Orla Externa: 12
Orla Interna/Tarjas: 24

Suporte: Poste Reciclável
Chapa: Melamínico 3mm

Quantidade: 1 Localização: -22.106758/-41.349215*
Obs. Gerais Modulada S Furação Frontal com VHB - Ea39

Dados dos Módulos:

Dimensões	Fundo: Cor e Película	Orlas: Raio, Cor e Película	Setas: Código, Cor e Película
1º 1500 x 1500	Marrom Tipo III	60 Branco Tipo X	S1-2 Branco Tipo X

Dados das Figuras:

Código	Largura	Altura	Texto	Confecção	Película
TNA-04.wmf	500	500	----	Impressa	Tipo X

Dados das Mensagens:

Largura: 545
Altura: 125
Fonte: IP CONTRAN Serie Em
Película Texto: Tipo X

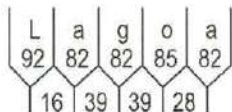

Largura: 381
Altura: 125
Fonte: IP CONTRAN Serie Em
Película Texto: Tipo X

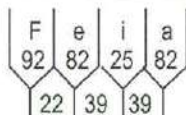

P.M.Q.
Processo nº 9982/21
Rubrica [Signature] Fls 1432



Orla Externa: 12
Orla Interna/Tarjas: 24

Suporte: Poste Reciclável
Chapa: Melaminico 3mm

Quantidade: 1 Localização: -22.032332/-41.451699*
Obs. Gerais Modulada S Furação Frontal com VHB - O28

Dados dos Módulos:

Dimensões	Fundo: Cor e Película	Orlas: Raio, Cor e Película	Setas: Código, Cor e Película
1º 1500 x 1500	Marrom Tipo III	60 Branco Tipo X	---

Dados das Figuras:

Código	Largura	Altura	Texto	Confecção	Película
THC-07.wmf	500	500	---	Impressa	Tipo X

Dados das Mensagens:

Largura: 795
Altura: 125
Fonte: IP CONTRAN Serie Em
Película Texto: Tipo X

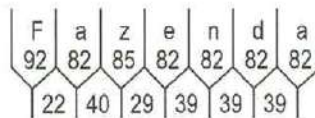

Largura: 1173
Altura: 125
Fonte: IP CONTRAN Serie Em
Película Texto: Tipo X

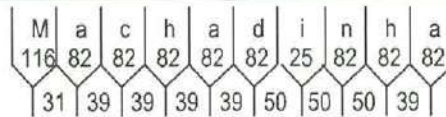

P.M.Q.

Processo nº 9982/21

Rubrica [Signature] Fls 1433

Dim.: 2200 x 1000



Orla Externa: 10 Suporte: S. Pórtico Cônico Octogonal B1 Quantidade: 1 Localização: -22.112704/-41.473421*
Orla Interna/Tarjas: 20 Chapa: Melamínico 3mm Obs. Gerais Modulada S Furacao Frontal com VHB - Ga26

Dados dos Módulos:

Dimensões	Fundo: Cor e Película	Orlas: Raio, Cor e Película	Setas: Código, Cor e Película
1º 2200 x 500	Marrom Tipo III	60 Branco Tipo X	S1-2 Branco Tipo X
2º 2200 x 500	Azul Tipo III	60 Branco Tipo X	S1-2 Branco Tipo X

Dados das Figuras:

Código	Largura	Altura	Texto	Confecção	Película
TAD-17.jpg	200	200	----	Impressa	Tipo X
SAU-19.wmf	200	200	----	Impressa	Tipo X

Dados das Mensagens:

Largura: 1251
Altura: 125
Fonte: IP CONTRAN Serie Em
Película Texto: Tipo X

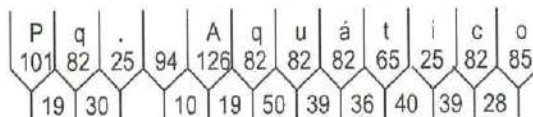

Largura: 965
Altura: 125
Fonte: IP CONTRAN Serie D
Película Texto: Tipo X

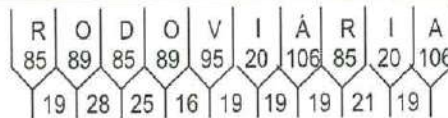

P.M.Q.
Processo nº 9982/21
Rubrica [assinatura] Fls 1434



Orla Externa: 12 Suporte: Poste Reciclável Quantidade: 1 Localização: -22.103527/-41.549343*
Orla Interna/Tarjas: 25 Chapa: Melamínico 3mm Obs. Gerais Modulada S Furação Frontal com VHB - Ea19

Dados dos Módulos:

Dimensões	Fundo: Cor e Película	Orlas: Raio, Cor e Película	Setas: Código, Cor e Película
1º 3000 x 1065	Marrom Tipo III	100 Branco Tipo X	S3-2 Branco Tipo X
2º 3000 x 435	Verde Tipo III	100 Branco Tipo X	S1-3 Branco Tipo X

Dados das Figuras:

Código	Largura	Altura	Texto	Confeção	Película
TNA-06.wmf	230	230	----	Impressa	Tipo X
TNA-02.wmf	230	230	----	Impressa	Tipo X
TNA-02.wmf	230	230	----	Impressa	Tipo X

Dados das Mensagens:

Largura: 1888

Altura: 150

Fonte: IP CONTRAN Serie Em

Película Texto: Tipo X

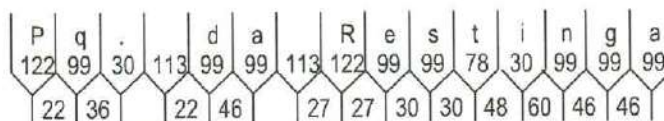

Largura: 1118

Altura: 150

Fonte: IP CONTRAN Serie Em

Película Texto: Tipo X

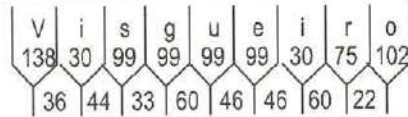

Largura: 1833

Altura: 150

Fonte: IP CONTRAN Serie Em

Película Texto: Tipo X

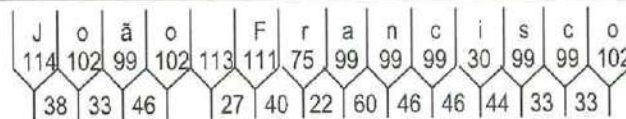

Largura: 1014

Altura: 150

Fonte: IP CONTRAN Serie Em

Película Texto: Tipo X

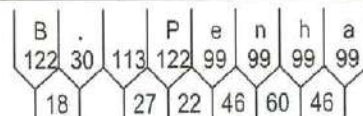

P.M.Q.

Processo nº 9982/21

Rubrica [Signature] Fls 1435



Orla Externa: 15 Suporte: Poste Reciclável Quantidade: 1 Localização: -22.139837/-41.514223*
Orla Interna/Tarjas: 25 Chapa: Melamínico 3mm Obs. Gerais Modulada S Furação Frontal ccom VHB - Ma22

Dados dos Módulos:

Dimensões	Fundo: Cor e Película	Orlas: Raio, Cor e Película	Setas: Código, Cor e Película
1º 3000 x 915	Marrom Tipo III	80 Branco Tipo X	S2-1 Branco Tipo X
2º 3000 x 585	Verde Tipo III	80 Branco Tipo X	S1-1 Branco Tipo X

Dados das Figuras:

Código	Largura	Altura	Texto	Confeção	Película
TNA-02.wmf	230	230	----	Impressa	Tipo X
TNA-02.wmf	230	230	----	Impressa	Tipo X

Dados das Mensagens:

Largura: 1118
Altura: 150
Fonte: IP CONTRAN Serie Em
Película Texto: Tipo X

V	i	s	g	u	e	i	r	o
138	30	99	99	99	99	30	75	102
36	44	33	60	46	46	60	22	

Largura: 1833
Altura: 150
Fonte: IP CONTRAN Serie Em
Película Texto: Tipo X

J	o	ã	o	F	r	a	n	c	i	s	c	o	
114	102	99	102	113	111	75	99	99	99	30	99	99	102
38	33	46		27	40	22	60	46	46	44	33	33	

Largura: 1229
Altura: 150
Fonte: IP CONTRAN Serie Em
Película Texto: Tipo X

C	a	r	a	p	e	b	u	s
122	99	75	99	99	99	99	99	99
28	60	22	60	33	46	46	44	

P.M.Q.
Processo nº 9982/21
Rubrica [assinatura] Fls 1436



Orla Externa: 10
Orla Interna/Tarjas: 20

Suporte: Poste Reciclável
Chapa: Melamínico 3mm

Quantidade: 1
Obs. Gerais Modulada S Furação Frontal com VHB - Ma22

Localização: -22.140228/-41.514388*

Dados dos Módulos:

Dimensões	Fundo: Cor e Película	Orlas: Raio, Cor e Película	Setas: Código, Cor e Película
1º 2000 x 480	Marrom Tipo III	60 Branco Tipo X	S1-3 Branco Tipo X
2º 2000 x 520	Verde Tipo III	60 Branco Tipo X	S1-1 Branco Tipo X

Dados das Figuras:

Código	Largura	Altura	Texto	Confecção	Película
TNA-02.wmf	230	230	----	Impressa	Tipo X

Dados das Mensagens:

Largura: 1118
Altura: 150
Fonte: IP CONTRAN Serie Em
Película Texto: Tipo X

V	i	s	g	u	e	i	r	o
138	30	99	99	99	99	30	75	102
36	44	33	60	46	46	60	22	

Largura: 1134
Altura: 150
Fonte: IP CONTRAN Serie Em
Película Texto: Tipo X

Q	u	i	s	s	a	m	ã
126	99	30	99	99	99	165	99
45	60	44	30	33	60	46	

P.M.Q.

Processo nº 9982/21
Rubrica [Assinatura] Fls 1437

Dim.: 2000 x 1000

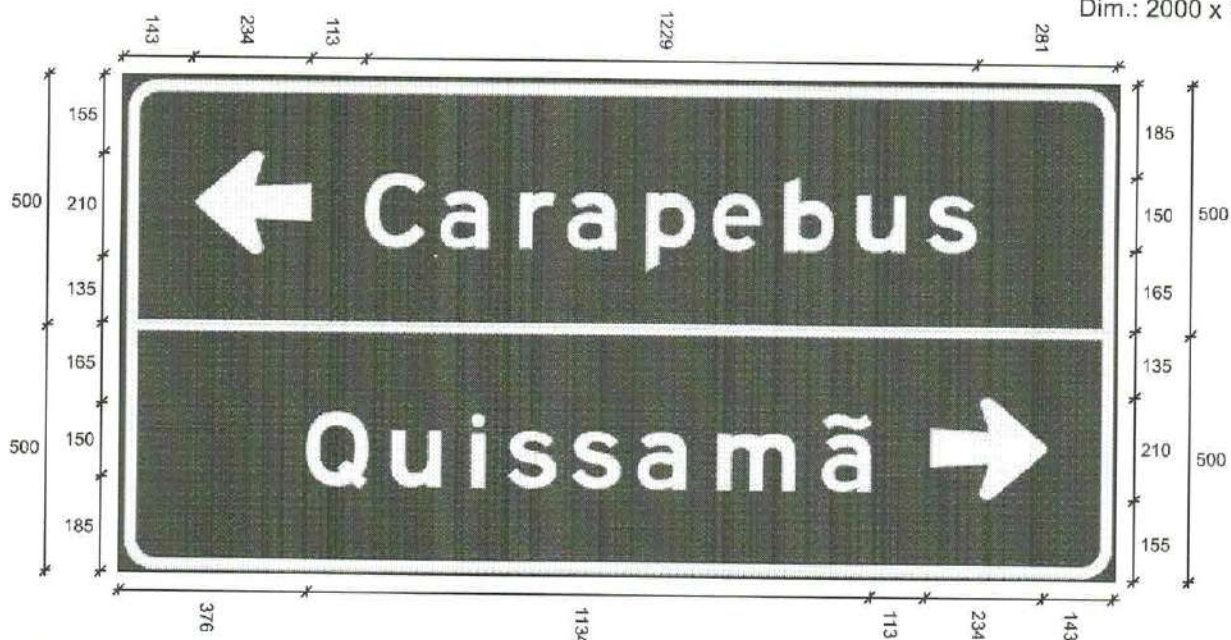

Orla Externa: 10
Orla Interna/Tarjas: 20

Suporte: Poste Reciclável
Chapa: Melamínico 3mm

Quantidade: 1 Localização: -22.141436/-41.516125*
Obs. Gerais Modulada S Furação Frontal com VHB - Ma22

Dados dos Módulos:

Dimensões	Fundo: Cor e Película	Orlas: Raio, Cor e Película	Setas: Código, Cor e Película
1º 2000 x 500	Verde Tipo III	60 Branco Tipo X	S1-2 Branco Tipo X
2º 2000 x 500	Verde Tipo III	60 Branco Tipo X	S1-3 Branco Tipo X

Dados das Mensagens:

Largura: 1229
Altura: 150
Fonte: IP CONTRAN Serie Em
Película Texto: Tipo X

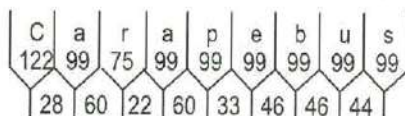

Largura: 1134
Altura: 150
Fonte: IP CONTRAN Serie Em
Película Texto: Tipo X

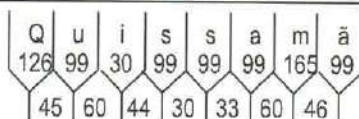

P.M.Q.

Processo nº 9982/21

Rubrica [Assinatura] Fls 1438



Orla Externa: 12
Orla Interna/Tarjas: 25

Suporte: Poste Reciclável
Chapa: Melamínico 3mm

Quantidade: 1 Localização: -22.094378/-41.501839*
Obs. Gerais Modulada S Furação Frontal com VHB - Ca23

Dados dos Módulos:

Dimensões	Fundo: Cor e Película	Orlas: Raio, Cor e Película	Setas: Código, Cor e Película
1º 1500 x 1500	Marrom Tipo III	60 Branco Tipo X	S1-2 Branco Tipo X

Dados das Figuras:

Código	Largura	Altura	Texto	Confecção	Película
THC-03.wmf	500	500	---	Impressa	Tipo X

Dados das Mensagens:

Largura: 795
Altura: 125
Fonte: IP CONTRAN Serie Em
Película Texto: Tipo X

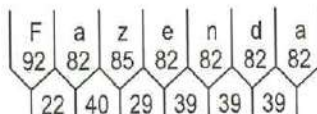

P.M.Q.
Processo nº 9982/21
Rubrica *[Signature]* Fls 1439

Largura: 335
Altura: 125
Fonte: IP CONTRAN Serie Em
Película Texto: Tipo X

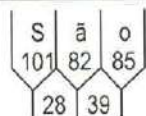

Largura: 948
Altura: 125
Fonte: IP CONTRAN Serie Em
Película Texto: Tipo X

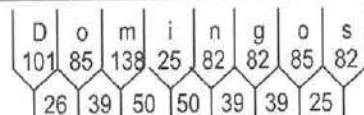



Orla Externa: 12
Orla Interna/Tarjas: 25

Suporte: Poste Reciclável
Chapa: Melamínico 3mm

Quantidade: 1 Localização: -22.100845/-41.505403*
Obs. Gerais Modulada S Furação Frontal com VHB - Da23

Dados dos Módulos:

Dimensões	Fundo: Cor e Película	Orlas: Raio, Cor e Película	Setas: Código, Cor e Película
1º 1500 x 1500	Marrom Tipo III	60 Branco Tipo X	S1-2 Branco Tipo X

Dados das Figuras:

Código	Largura	Altura	Texto	Confecção	Película
THC-03.wmf	500	500	---	Impressa	Tipo X

Dados das Mensagens:

Largura: 795
Altura: 125
Fonte: IP CONTRAN Serie Em
Película Texto: Tipo X

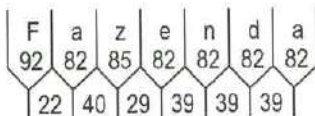

Largura: 1091
Altura: 125
Fonte: IP CONTRAN Serie Em
Película Texto: Tipo X

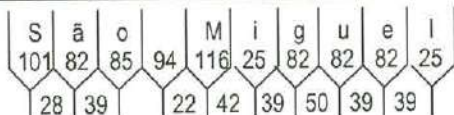

P.M.Q.
Processo nº 9982/21
Rubrica [assinatura] Fls 1440

Dim.: 3200 x 1500



Orla Externa: 15 Suporte: S. Pórtico Octogonal Cônico B4 Quantidade: 1 Localização: -22.106692/-41.538775*
Orla Interna/Tarjas: 30 Chapa: Melamínico 3mm Obs. Gerais Modulada S Furação Frontal com VHB - Ea19

Dados dos Módulos:

Dimensões	Fundo: Cor e Película	Orlas: Raio, Cor e Película	Setas: Código, Cor e Película
1º 3200 x 1500	Marrom Tipo III	100 Branco Tipo X	S3-1 Branco Tipo X

Dados das Figuras:

Código	Largura	Altura	Texto	Confecção	Película
TIT-01.wmf	300	300	---	Impressa	Tipo X
THC-03.wmf	300	300	---	Impressa	Tipo X

Dados das Mensagens:

Largura: 1276
Altura: 200
Fonte: IP CONTRAN Serie Em
Película Texto: Tipo X

F	a	z	e	n	d	a
148	132	136	132	132	132	132
36	64	46	62	62	62	

Largura: 890
Altura: 200
Fonte: IP CONTRAN Serie Em
Película Texto: Tipo X

S	a	n	t	a
162	132	132	104	132
44	80	58	46	

Largura: 1514
Altura: 200
Fonte: IP CONTRAN Serie Em
Película Texto: Tipo X

F	r	a	n	c	i	s	c	a
148	100	132	132	132	40	132	132	132
54	30	80	62	62	58	44	44	

P.M.Q.
Processo nº 9982/21
Rubrica [Assinatura] Fls 1441



Orla Externa: 12
Orla Interna/Tarjas: 25

Suporte: Poste Reciclável
Chapa: Melamínico 3mm

Quantidade: 1 Localização: -22.117881/-41.233950*
Obs. Gerais Modulada S furação Frontal com VHB - Ga50

Dados dos Módulos:

Dimensões	Fundo: Cor e Película	Orlas: Raio, Cor e Película	Setas: Código, Cor e Película
1º 1500 x 1500	Marrom Tipo III	60 Branco Tipo X	S1-2 Branco Tipo X

Dados das Figuras:

Código	Largura	Altura	Texto	Confecção	Película
THC-01.wmf	500	500	---	Impressa	Tipo X

Dados das Mensagens:

Largura: 980
Altura: 125
Fonte: IP CONTRAN Serie Em
Película Texto: Tipo X

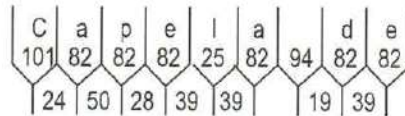

Largura: 905
Altura: 125
Fonte: IP CONTRAN Serie Em
Película Texto: Tipo X

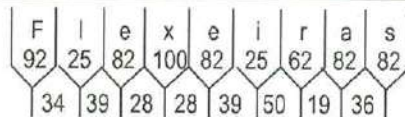

P.M.Q.
Processo nº 9982/21
Rubrica [Signature] Fls 1442



Orla Externa: 12
Orla Interna/Tarjas: 25

Suporte: Poste Reciclável
Chapa: Melamínico 3mm

Quantidade: 1 Localização: -22.119882/-41.514159*
Obs. Gerais Modulada S Furação Frontal com VHB - Ha22

Dados dos Módulos:

Dimensões	Fundo: Cor e Película	Orlas: Raio, Cor e Película	Setas: Código, Cor e Película
1º 1500 x 1500	Marron Tipo III	60 Branco Tipo X	S1-2 Branco Tipo X

Dados das Figuras:

Código	Largura	Altura	Texto	Confecção	Película
THC-03.wmf	500	500	----	Impressa	Tipo X

Dados das Mensagens:

Largura: 795
Altura: 125
Fonte: IP CONTRAN Serie Em
Película Texto: Tipo X

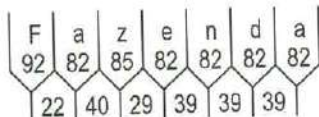

Largura: 1133
Altura: 125
Fonte: IP CONTRAN Serie Em
Película Texto: Tipo X

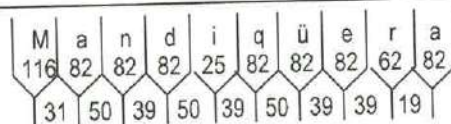

P.M.Q.
Processo nº 9982/21
Rubrica [Assinatura] Fls 1443

Dim.: 3000 x 1500



Orla Externa: 15
Orla Interna/Tarjas: 24

Suporte: S. Pórtico Cônico Octogonal B2 Quantidade: 1
Chapa: Melaminico 3mm

Localização: -22.119117/-41.564342*
Obs. Gerais Modulada S Furação Frontal com VHB - Ha17

Dados dos Módulos:

Dimensões	Fundo: Cor e Película	Orlas: Raio, Cor e Película	Setas: Código, Cor e Película
1º 3000 x 435	Verde Tipo III	100 Branco Tipo X	S1-3 Branco Tipo X
2º 3000 x 1065	Marrom Tipo III	100 Branco Tipo X	S3-2 Branco Tipo X

Dados das Figuras:

Código	Largura	Altura	Texto	Confeção	Película
TNA-06.wmf	230	230	----	Impressa	Tipo X
TNA-02.wmf	230	230	----	Impressa	Tipo X
TNA-02.wmf	230	230	----	Impressa	Tipo X

Dados das Mensagens:

Largura: 1014
Altura: 150
Fonte: IP CONTRAN Serie Em
Película Texto: Tipo X

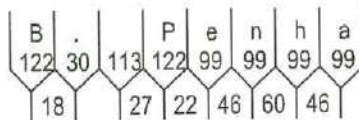

P.M.Q.
Processo nº 9982/21
Rubrica [assinatura] fls. 1444

Largura: 1888
Altura: 150
Fonte: IP CONTRAN Serie Em
Película Texto: Tipo X

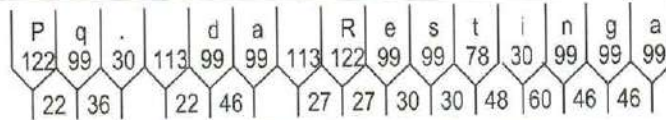

Largura: 1833
Altura: 150
Fonte: IP CONTRAN Serie Em
Película Texto: Tipo X

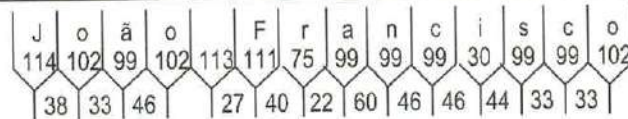

Largura: 1118
Altura: 150
Fonte: IP CONTRAN Serie Em
Película Texto: Tipo X

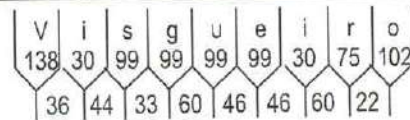

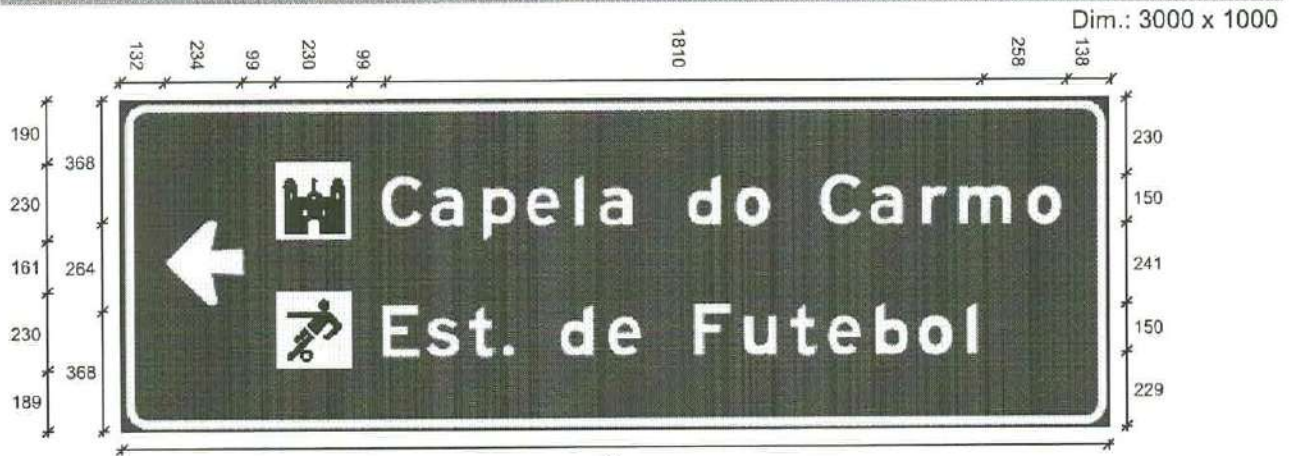

Orla Externa: 13
Orla Interna/Tarjas: 20

Suporte: Poste Reciclável
Chapa: Melamínico 3mm

Quantidade: 1 Localização: -22.118072/-41.489786*
Obs. Gerais Modulada S Furação Frontal com VHB - Ha25

Dados dos Módulos:

Dimensões	Fundo: Cor e Película	Orlas: Raio, Cor e Película	Setas: Código, Cor e Película
1º 3000 x 1000	Marrom Tipo III	60 Branco Tipo X	S3-1 Branco Tipo X

Dados das Figuras:

Código	Largura	Altura	Texto	Confeção	Película
THC-01.wmf	230	230	----	Impressa	Tipo X
TAD-15.wmf	230	230	----	Impressa	Tipo X

Dados das Mensagens:

Largura: 2068
Altura: 150
Fonte: IP CONTRAN Serie Em
Película Texto: Tipo X

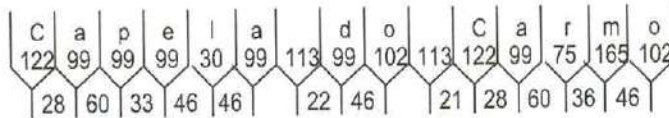

Largura: 1810
Altura: 150
Fonte: IP CONTRAN Serie Em
Película Texto: Tipo X

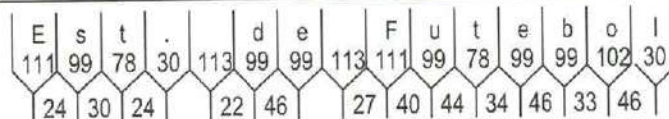

P.M.Q.
Processo nº 9982/21
Rubrica [assinatura] Fls 1445



Ora Externa: 10
Ora Interna/Tarjas: 20

Suporte: Poste Reciclável
Chapa: Melamínico 3mm

Quantidade: 1
Localização: -22.173698/-41.489219*
Obs. Gerais Modulada S Furação Frontal com VHB - Qa23

Dados dos Módulos:

Dimensões	Fundo: Cor e Película	Orações: Raio, Cor e Película	Setas: Código, Cor e Película
1º 2000 x 480	Marrom Tipo III	60 Branco Tipo X	S1-3 Branco Tipo X
2º 2000 x 520	Verde Tipo III	60 Branco Tipo X	S1-1 Branco Tipo X

Dados das Figuras:

Código	Largura	Altura	Texto	Confecção	Película
TNA-02.wmf	230	230	----	Impressa	Tipo X

Dados das Mensagens:

Largura: 1118
Altura: 150
Fonte: IP CONTRAN Serie Em
Película Texto: Tipo X

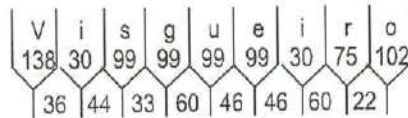

Largura: 763
Altura: 150
Fonte: IP CONTRAN Serie Em
Película Texto: Tipo X

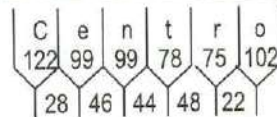

P.M.Q.
Processo nº 9982/21
Rubrica [assinatura] Fls 1446

Dim.: 3000 x 1500



Orla Externa: 12 Suporte: S. Pórtico CônicO Octogonal B2 Quantidade: 1 Localização: -22.107800/-41.475634*
Orla Interna/Tarjas: 25 Chapa: Melamínico 3mm Obs. Gerais Modulada Sem Furação Frontal com VHB - Fa26

Dados dos Módulos:

Dimensões	Fundo: Cor e Película	Orlas: Raio, Cor e Película	Setas: Código, Cor e Película
1º 3000 x 405	Verde Tipo III	100 Branco Tipo X	S1-4 Branco Tipo X
2º 3000 x 630	Verde Tipo III	100 Branco Tipo X	S2-1 Branco Tipo X
3º 3000 x 465	Marrom Tipo III	100 Branco Tipo X	S1-1 Branco Tipo X

Dados das Figuras:

Código	Largura	Altura	Texto	Confecção	Película
Efed.wmf	230	230	RJ BR-101	Impressa	Tipo X
TIT-11.wmf	230	230	----	Impressa	Tipo X

Dados das Mensagens:

Largura: 763
Altura: 150
Fonte: IP CONTRAN Serie Em
Película Texto: Tipo X

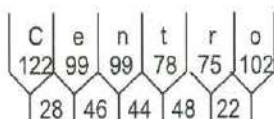

P.M.Q.
Processo nº 9982/21
Rubrica [assinatura] Fls 1447

Largura: 1014
Altura: 150
Fonte: IP CONTRAN Serie Em
Película Texto: Tipo X

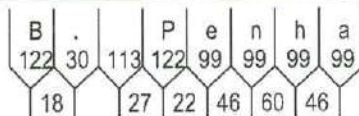

Largura: 699
Altura: 150
Fonte: IP CONTRAN Serie Em
Película Texto: Tipo X

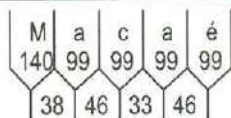

Largura: 1745
Altura: 150
Fonte: IP CONTRAN Serie Em
Película Texto: Tipo X

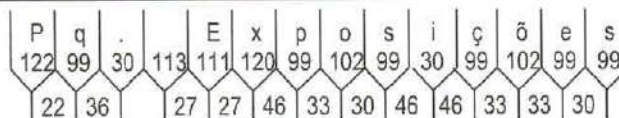



Orla Externa: 20 Suporte: S. Pórtico Cônico Octogonal B6 Quantidade: 1 Localização: -22.108021/-41.475662*
 Orla Interna/Tarjas: 35 Chapa: Melaminico 3mm Obs. Gerais Modulada Sem Furação Frontal com VHB-Fa26

Dados dos Módulos:

Dimensões	Fundo: Cor e Película	Orlas: Raio, Cor e Película	Setas: Código, Cor e Película
1º 3500 x 572	Azul Tipo III	100 Branco Tipo X	S1-2 Branco Tipo X
2º 3500 x 528	Verde Tipo III	100 Branco Tipo X	S1-2 Branco Tipo X
3º 3500 x 550	Verde Tipo III	100 Branco Tipo X	S1-1 Branco Tipo X
4º 3500 x 550	Marrom Tipo III	100 Branco Tipo X	S1-1 Branco Tipo X

Dados das Figuras:

Código	Largura	Altura	Texto	Confeção	Película
SAU-10.wmf	260	260	----	Impressa	Tipo X
TNA-02.wmf	260	260	----	Impressa	Tipo X

Dados das Mensagens:

Largura: 1056
 Altura: 175
 Fonte: IP CONTRAN Serie D
 Película Texto: Tipo X

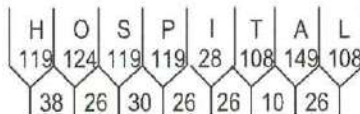

P.M.Q.
 Processo nº 9982/21
 Rubrica [assinatura] Fls 1448

Largura: 994
 Altura: 175
 Fonte: IP CONTRAN Serie D
 Película Texto: Tipo X

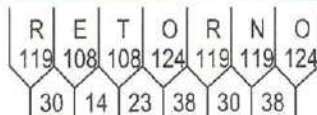

Largura: 892
 Altura: 175
 Fonte: IP CONTRAN Serie Em
 Película Texto: Tipo X

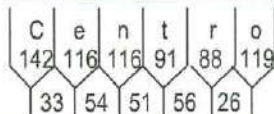

Largura: 2334
 Altura: 175
 Fonte: IP CONTRAN Serie Em
 Película Texto: Tipo X

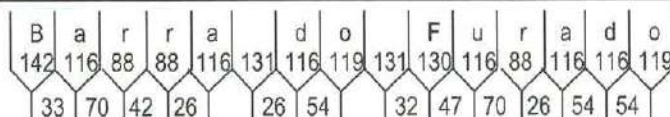

Dim.: 3000 x 1500



Orla Externa: 13 Suporte: S. Pórtico Cônico Octogonal B2 Quantidade: 1 Localização: -22.107378/-41.474266*
Orla Interna/Tarjas: 25 Chapa: Melamínico 3mm Obs. Gerais Modulada S Furação Frontal com VHB - Ea26d

Dados dos Módulos:

Dimensões	Fundo: Cor e Película	Orlas: Raio, Cor e Película	Setas: Código, Cor e Película
1º 3000 x 465	Azul Tipo III	100 Branco Tipo X	S1-1 Branco Tipo X
2º 3000 x 1035	Marrom Tipo III	100 Branco Tipo X	S2-1 Branco Tipo X

Dados das Figuras:

Código	Largura	Altura	Texto	Confecção	Película
TIT-11.wmf	230	230	----	Impressa	Tipo X
THC-10.wmf	230	230	----	Impressa	Tipo X
TNA-02.wmf	230	230	----	Impressa	Tipo X

Dados das Mensagens:

Largura: 1146
Altura: 150
Fonte: IP CONTRAN Serie D
Película Texto: Tipo X

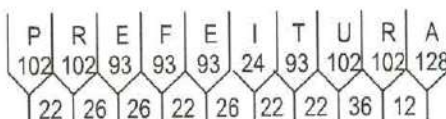

P.M.Q.
Processo nº 9982/21
Rubrica *[assinatura]* Fls. 1449

Largura: 1745
Altura: 150
Fonte: IP CONTRAN Serie Em
Película Texto: Tipo X

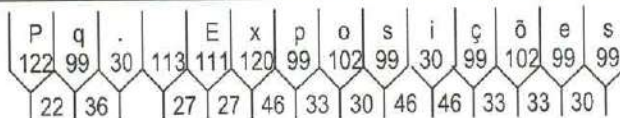

Largura: 1345
Altura: 150
Fonte: IP CONTRAN Serie Em
Película Texto: Tipo X

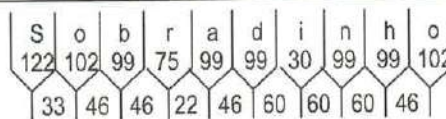

Largura: 1995
Altura: 150
Fonte: IP CONTRAN Serie Em
Película Texto: Tipo X

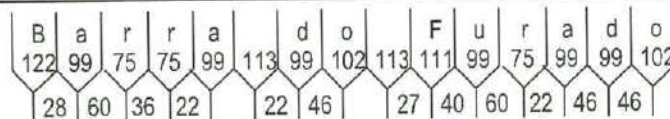

Dim.: 2500 x 1200



Orla Externa: 10
Orla Interna/Tarjas: 20

Suporte: Poste Reciclável
Chapa: Melamínico 3mm

Quantidade: 1 Localização: -22.194737/-41.425281*
Obs. Gerais Modulada S Furação Frontal com VHB - Ya31

Dados dos Módulos:

Dimensões	Fundo: Cor e Película	Orlas: Raio, Cor e Película	Setas: Código, Cor e Película
1º 2500 x 432	Marrom Tipo III	60 Branco Tipo X	---
2º 2500 x 372	Marrom Tipo III	60 Branco Tipo X	S1-3 Branco Tipo X
3º 2500 x 396	Amarelo Tipo III	60 Preto Tipo IV	---

Dados das Figuras:

Código	Largura	Altura	Texto	Confecção	Película
SAU-12.wmf	200	200	----	Impressa	Tipo X
TNA-04.wmf	200	200	----	Impressa	Tipo X
TNA-02.wmf	200	200	----	Impressa	Tipo X
TNA-02.wmf	200	200	----	Impressa	Tipo X

Dados das Mensagens:

Largura: 829
Altura: 125
Fonte: IP CONTRAN Serie D
Película Texto: Tipo X

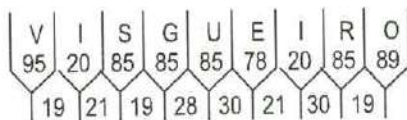

P.M.Q.
Processo nº 9982/21
Rubrica *[Signature]* Fls. 1450

Largura: 1527
Altura: 125
Fonte: IP CONTRAN Serie Em
Película Texto: Tipo X

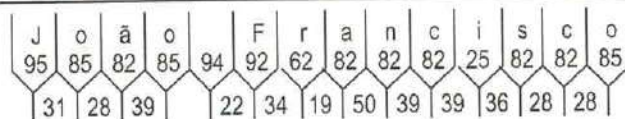

Largura: 1813
Altura: 125
Fonte: IP CONTRAN Serie D
Película Texto: Tipo IV

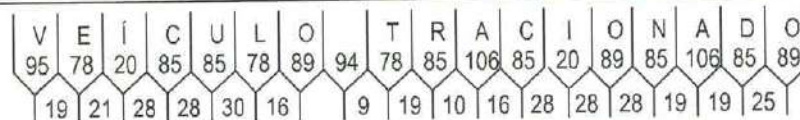

Dim.: 2500 x 1200



Orla Externa: 12
Orla Interna/Tarjas: 25

Suporte: Poste Reciclável
Chapa: Melamínico 3mm

Quantidade: 1 Localização: -22.167280/-41.471059*
Obs. Gerais Modulado sem Furação Frontal com VHB-Pa24

Dados dos Módulos:

Dimensões	Fundo: Cor e Película	Orlas: Raio, Cor e Película	Setas: Código, Cor e Película
1º 2500 x 744	Marrom Tipo III	100 Branco Tipo X	S2-2 Branco Tipo X
2º 2500 x 456	Verde Tipo III	100 Branco Tipo X	S1-1 Branco Tipo X

Dados das Figuras:

Código	Largura	Altura	Texto	Confecção	Película
TNA-06.wmf	200	200	----	Impressa	Tipo X
TNA-02.wmf	200	200	----	Impressa	Tipo X

Dados das Mensagens:

Largura: 1570

Altura: 125

Fonte: IP CONTRAN Serie Em
Película Texto: Tipo X

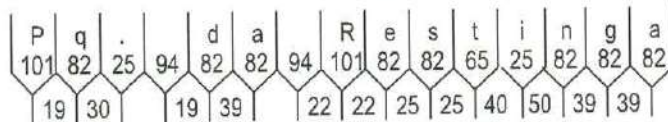

Largura: 1527

Altura: 125

Fonte: IP CONTRAN Serie Em
Película Texto: Tipo X

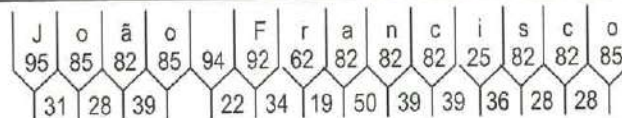

Largura: 635

Altura: 125

Fonte: IP CONTRAN Serie Em
Película Texto: Tipo X

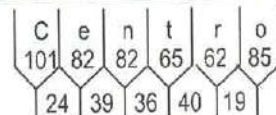

P.M.Q.

Processo nº 9982/21
Rubrica [assinatura] Fls 1451

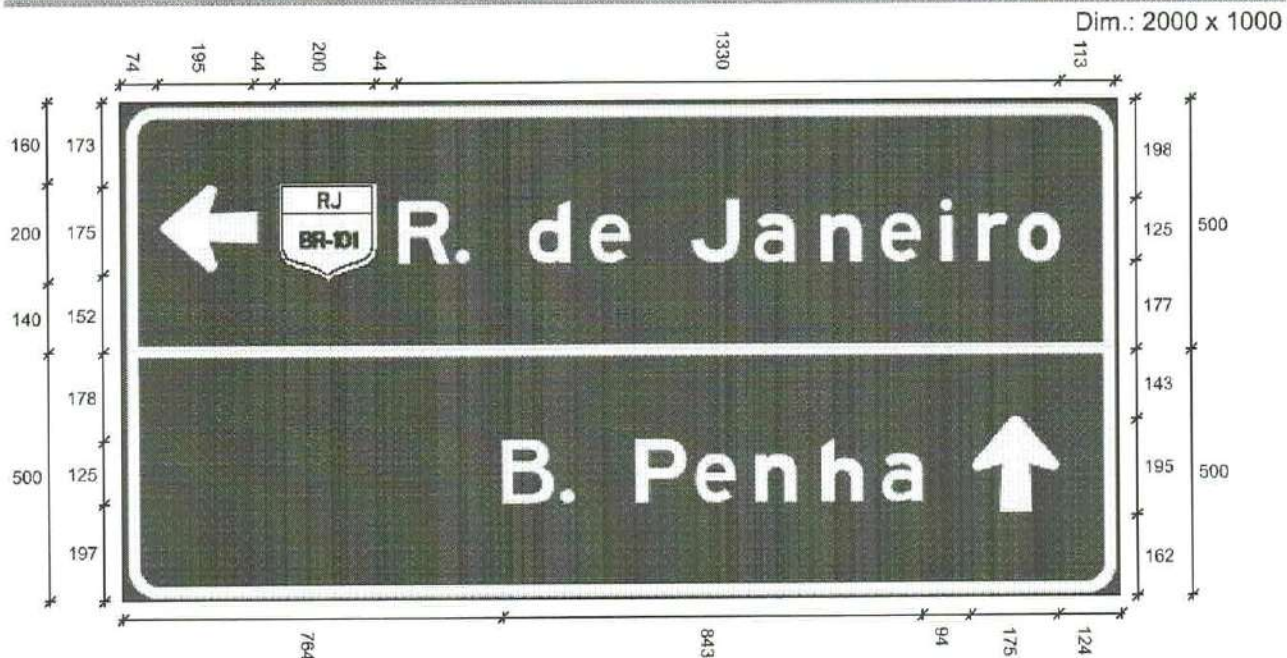

Orla Externa: 10
Orla Interna/Tarjas: 20

Suporte: Poste Reciclável
Chapa: Melamínico 3mm

Quantidade: 1 Localização: -22.155850/-41.535751*
Obs. Gerais Modulada S Furação Frontal com VHB - Pa20

Dados dos Módulos:

Dimensões	Fundo: Cor e Película	Orlas: Raio, Cor e Película	Setas: Código, Cor e Película
1º 2000 x 500	Verde Tipo III	60 Branco Tipo X	S1-2 Branco Tipo X
2º 2000 x 500	Verde Tipo III	60 Branco Tipo X	S1-1 Branco Tipo X

Dados das Figuras:

Código	Largura	Altura	Texto	Confecção	Película
Efed.wmf	200	200	RJ BR-101	Impressa	Tipo X

Dados das Mensagens:

Largura: 1330
Altura: 125
Fonte: IP CONTRAN Serie Em
Película Texto: Tipo X

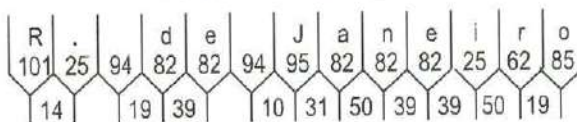

Largura: 843
Altura: 125
Fonte: IP CONTRAN Serie Em
Película Texto: Tipo X

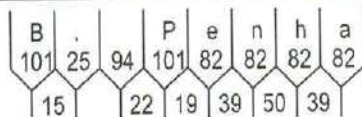

P.M.Q.
Processo nº 9982/21
Rubrica CRP Fls 1452



Orla Externa: 12
Orla Interna/Tarjas: 25

Suporte: Poste Reciclável
Chapa: Melamínico 3mm

Quantidade: 1 Localização: -22.105977/-41.510409*
Obs. Gerais Modulada S Furação Frontal com VHB - Da23

Dados dos Módulos:

Dimensões	Fundo: Cor e Película	Orlas: Raio, Cor e Película	Setas: Código, Cor e Película
1º 1500 x 1500	Marrom Tipo III	60 Branco Tipo X	---

Dados das Figuras:

Código	Largura	Altura	Texto	Confecção	Película
TNA-06.wmf	500	500	----	Impressa	Tipo X

Dados das Mensagens:

Largura: 833
Altura: 125
Fonte: IP CONTRAN Serie Em
Película Texto: Tipo X

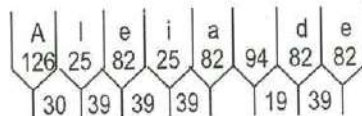

P.M.Q.
Processo nº 9982/21
Rubrica [Signature] Fls 1453

Largura: 1316
Altura: 125
Fonte: IP CONTRAN Serie Em
Película Texto: Tipo X

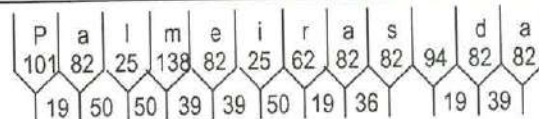

Largura: 1091
Altura: 125
Fonte: IP CONTRAN Serie Em
Película Texto: Tipo X

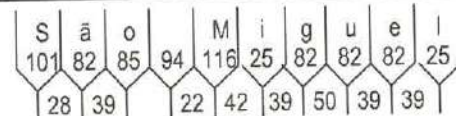



Orla Externa: 12
Orla Interna/Tarjas: 25

Suporte: Poste Reciclável
Chapa: Melaminico 3mm

Quantidade: 1 Localização: -22.102146/-41.507702*
Obs. Gerais Modulada S Furação Frontal com VHB - Da23

Dados dos Módulos:

Dimensões	Fundo: Cor e Película	Orlas: Raio, Cor e Película	Setas: Código, Cor e Película
1º 1500 x 1500	Marron Tipo III	60 Branco Tipo X	---

Dados das Figuras:

Código	Largura	Altura	Texto	Confecção	Película
TNA-06.wmf	500	500	----	Impressa	Tipo X

Dados das Mensagens:

Largura: 833
Altura: 125
Fonte: IP CONTRAN Serie Em
Película Texto: Tipo X

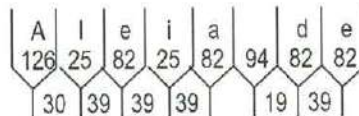

P.M.Q.
Processo nº 9982/21
Rubrica [Signature] Fls. 1459

Largura: 1316
Altura: 125
Fonte: IP CONTRAN Serie Em
Película Texto: Tipo X

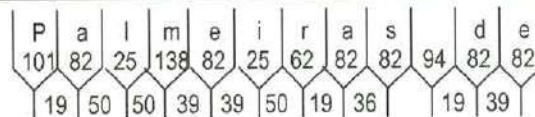

Largura: 1091
Altura: 125
Fonte: IP CONTRAN Serie Em
Película Texto: Tipo X

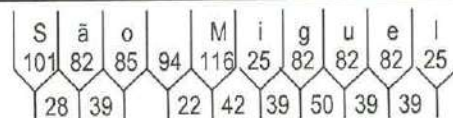

Dim.: 3000 x 2000



Orla Externa: 15
Orla Interna/Tarjas: 30

Suporte: Poste Reciclável
Chapa: Melamínico 3mm

Quantidade: 1 Localização: -22.122047/-41.493443*
Obs. Gerais Modulada S Furação Frontal com VHB - Ia24

Dados dos Módulos:

Dimensões	Fundo: Cor e Película	Orlas: Raio, Cor e Película	Setas: Código, Cor e Película
1º 3000 x 540	Verde Tipo III	100 Branco Tipo X	S1-2 Branco Tipo X
2º 3000 x 520	Marrom Tipo III	100 Branco Tipo X	S1-2 Branco Tipo X
3º 3000 x 940	Marrom Tipo III	100 Branco Tipo X	S2-1 Branco Tipo X

Dados das Figuras:

Código	Largura	Altura	Texto	Confecção	Película
Efed.wmf	230	230	RJ BR-101	Impressa	Tipo X
THC-07.wmf	230	230	----	Impressa	Tipo X
TIT-11.wmf	230	230	----	Impressa	Tipo X
THC-10.wmf	230	230	----	Impressa	Tipo X

Dados das Mensagens:

Largura: 1596
Altura: 150
Fonte: IP CONTRAN Serie Em
Película Texto: Tipo X

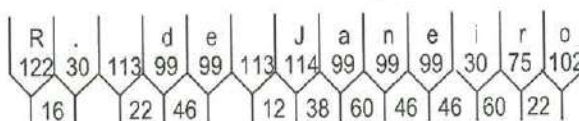

P.M.Q.
Processo nº 9982/21
Rubrica *[assinatura]* Fls. 1455

Largura: 2003
Altura: 150
Fonte: IP CONTRAN Serie Em
Película Texto: Tipo X

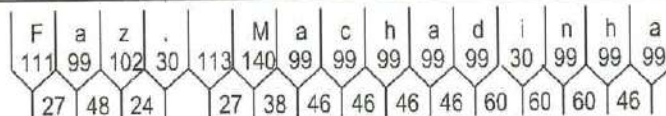

Largura: 1745
Altura: 150
Fonte: IP CONTRAN Serie Em
Película Texto: Tipo X

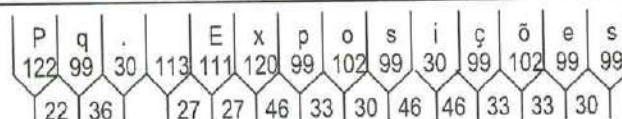

Dados das Mensagens:

Largura: 1345
Altura: 150
Fonte: IP CONTRAN Serie Em
Película Texto: Tipo X

S	o	b	r	a	d	i	n	h	o
122	102	99	75	99	99	30	99	99	102
33	46	46	22	46	60	60	60	46	

P.M.Q.
Processo nº 9982/21
Rubrica CRB Fls 1456

Dim.: 3000 x 1500



Orla Externa: 12
Orla Interna/Tarjas: 25

Suporte: Poste Reciclável
Chapa: Melamínico 3mm

Quantidade: 1
Localização: -22.121751/-41.493410*
Obs. Gerais Modulada S Furação Frontal com VHB - la24

Dados dos Módulos:

Dimensões	Fundo: Cor e Película	Orlas: Raio, Cor e Película	Setas: Código, Cor e Película
1º 3000 x 690	Marrom Tipo III	100 Branco Tipo X	S3-1 Branco Tipo X
2º 3000 x 390	Marrom Tipo III	100 Branco Tipo X	S1-1 Branco Tipo X
3º 3000 x 420	Verde Tipo III	100 Branco Tipo X	S1-1 Branco Tipo X

Dados das Figuras:

Código	Largura	Altura	Texto	Confecção	Película
TNA-02.wmf	230	230	----	Impressa	Tipo X
TNA-06.wmf	230	230	----	Impressa	Tipo X
THC-07.wmf	230	230	----	Impressa	Tipo X
Efed.wmf	230	230	RJ BR-101	Impressa	Tipo X

Dados das Mensagens:

Largura: 1833
Altura: 150
Fonte: IP CONTRAN Serie Em
Película Texto: Tipo X

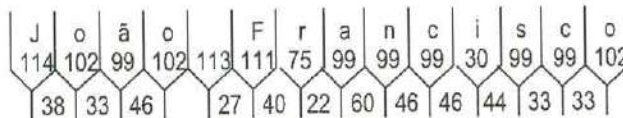

P.M.Q.
Processo nº 9982/21
Rubrica *[Signature]* Fls 1457

Largura: 1888
Altura: 150
Fonte: IP CONTRAN Serie Em
Película Texto: Tipo X

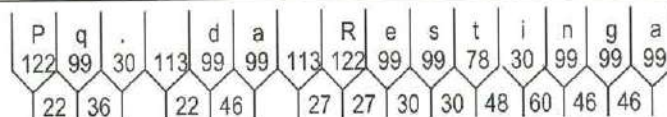

Largura: 2003
Altura: 150
Fonte: IP CONTRAN Serie Em
Película Texto: Tipo X

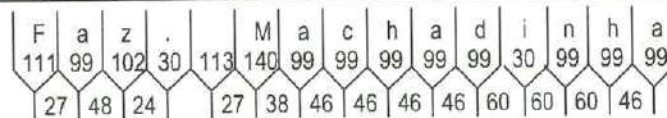

Largura: 1596
Altura: 150
Fonte: IP CONTRAN Serie Em
Película Texto: Tipo X

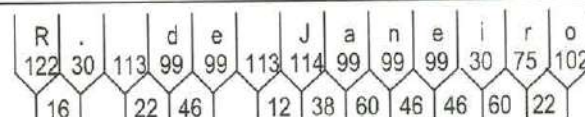

Dim.: 3000 x 1500

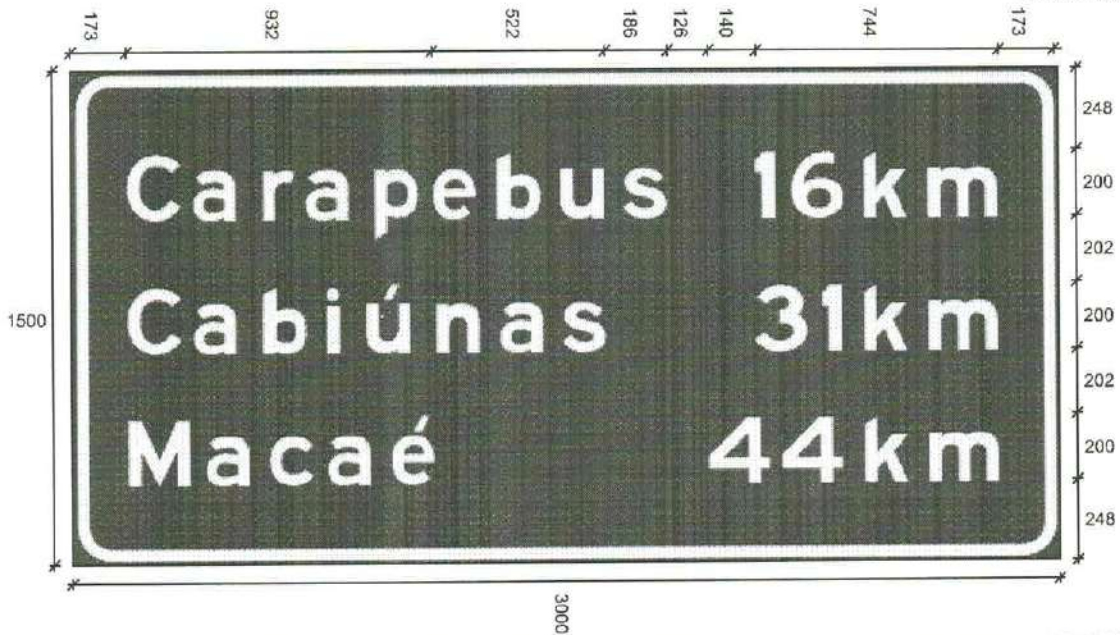

Orla Externa: 15
Orla Interna/Tarjas: 30

Suporte: Aproveitar Pórtico Existente
Chapa: Melamínico 3mm

Quantidade: 1
Localização: -22.103879/-41.549236*
Obs. Gerais Modulada S Furação Frontal com VHB - Ea19

Dados dos Módulos:

Dimensões	Fundo: Cor e Película	Orlas: Raio, Cor e Película	Setas: Código, Cor e Película
1º 3000 x 1500	Verde Tipo III	100 Branco Tipo X	---

Dados das Mensagens:

Largura: 1640
Altura: 200
Fonte: IP CONTRAN Serie Em
Película Texto: Tipo X

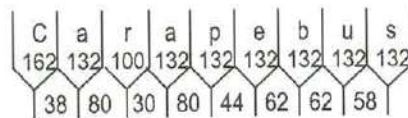

P.M.Q.
Processo nº 9982/21
Rubrica [assinatura] Fls 1458

Largura: 744
Altura: 200
Fonte: IP CONTRAN Serie Em

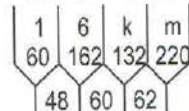

Largura: 1454
Altura: 200
Fonte: IP CONTRAN Serie Em
Película Texto: Tipo X

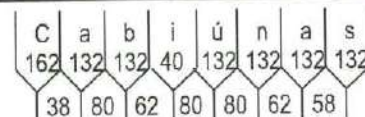

Largura: 748
Altura: 200
Fonte: IP CONTRAN Serie Em

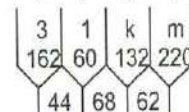

Largura: 932
Altura: 200
Fonte: IP CONTRAN Serie Em
Película Texto: Tipo X

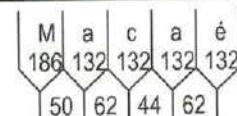

Largura: 888
Altura: 200
Fonte: IP CONTRAN Serie Em





Orla Externa: 15
Orla Interna/Tarjas: 30

Suporte: Aproveitar Pórtico Existente
Chapa: Melamínico 3mm

Quantidade: 1 Localização: -22.103956/-41.549061*
Obs. Gerais Modulada S Furação Frontal com VHB - Ea19

Dados dos Módulos:

Dimensões	Fundo: Cor e Película	Orlas: Raio, Cor e Película	Setas: Código, Cor e Película
1º 3000 x 525	Azul Tipo III	100 Branco Tipo X	S1-2 Branco Tipo X
2º 3000 x 480	Verde Tipo III	100 Branco Tipo X	S1-2 Branco Tipo X
3º 3000 x 495	Verde Tipo III	100 Branco Tipo X	S1-3 Branco Tipo X

Dados das Figuras:

Código	Largura	Altura	Texto	Confecção	Película
Efed.wmf	300	300	RJ BR-101	Impressa	Tipo X

Dados das Mensagens:

Largura: 868
Altura: 200
Fonte: IP CONTRAN Serie Em
Película Texto: Tipo X

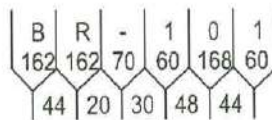

P.M.Q.
Processo nº 9982/21
Rubrica PR Fls 1459

Largura: 1196
Altura: 200
Fonte: IP CONTRAN Serie Em
Película Texto: Tipo X

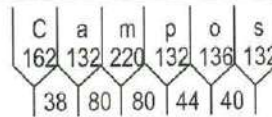

Largura: 1512
Altura: 200
Fonte: IP CONTRAN Serie Em
Película Texto: Tipo X

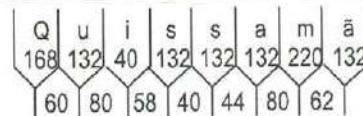

Dim.: 2000 x 1000



Orla Externa: 10
Orla Interna/Tarjas: 20

Suporte: Poste Reciclável
Chapa: Melamínico 3mm

Quantidade: 1
Localização: -22.155685/-41.535641*
Obs. Gerais Modulada S Furação Frontal com VHB - Pa20

Dados dos Módulos:

Dimensões	Fundo: Cor e Película	Orlas: Raio, Cor e Película	Setas: Código, Cor e Película
1º 2000 x 590	Verde Tipo III	100 Branco Tipo X	S3-2 Branco Tipo X
2º 2000 x 410	Verde Tipo III	100 Branco Tipo X	S1-1 Branco Tipo X

Dados das Figuras:

Código	Largura	Altura	Texto	Confecção	Película
Efed.wmf	200	200	RJ BR-101	Impressa	Tipo X

Dados das Mensagens:

Largura: 1330
Altura: 125
Fonte: IP CONTRAN Serie Em
Película Texto: Tipo X

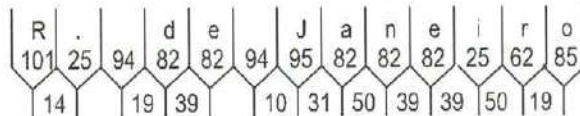

Largura: 635
Altura: 125
Fonte: IP CONTRAN Serie Em
Película Texto: Tipo X

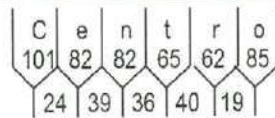

Largura: 1022
Altura: 125
Fonte: IP CONTRAN Serie Em
Película Texto: Tipo X

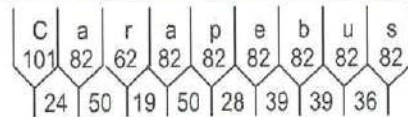

P.M.Q.
Processo nº 9982/21
Rubrica [assinatura] fls 1460

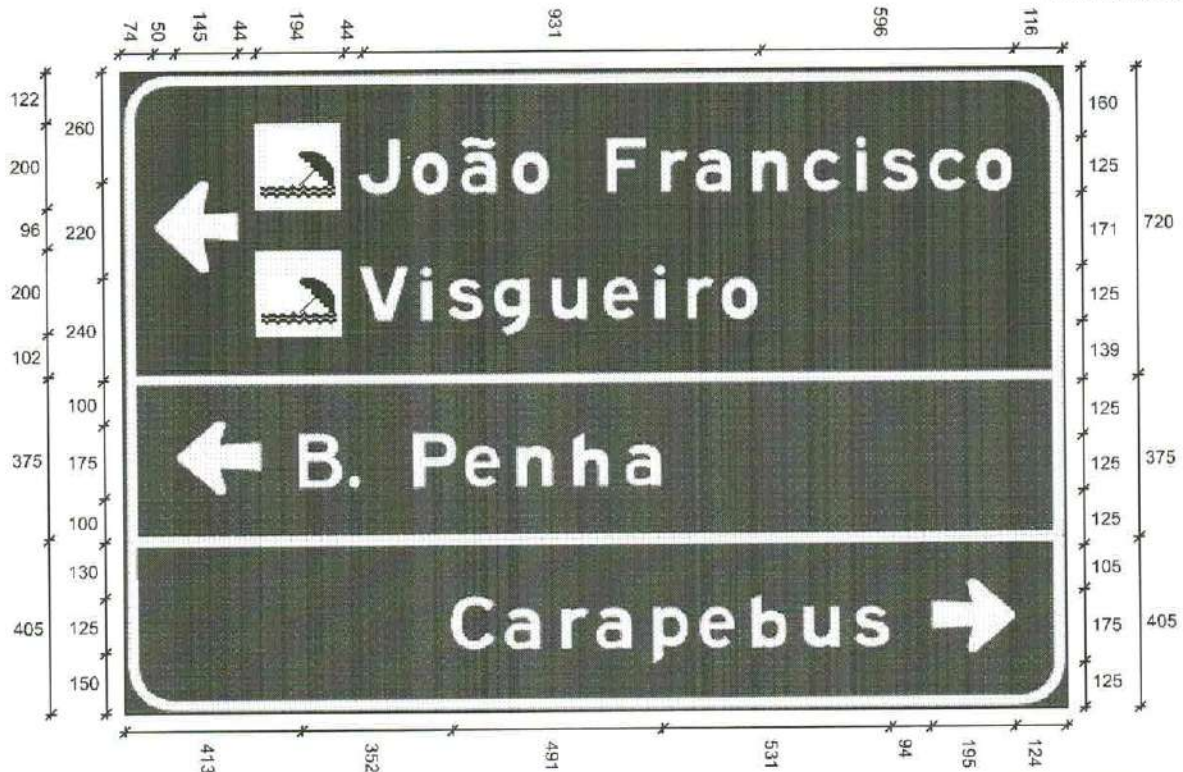

Orla Externa: 10
Orla Interna/Tarjas: 20

Suporte: Poste Reciclável
Chapa: Melamínico 3mm

Quantidade: 1 Localização: -22.155737/-41.535860*
Obs. Gerais Modulada S Furação Frontal com VHB - Pa20

Dados dos Módulos:

Dimensões	Fundo: Cor e Película	Orlas: Raio, Cor e Película	Setas: Código, Cor e Película
1º 2200 x 720	Marrom Tipo III	100 Branco Tipo X	S3-1 Branco Tipo X
2º 2200 x 375	Verde Tipo III	100 Branco Tipo X	S1-2 Branco Tipo X
3º 2200 x 405	Verde Tipo III	100 Branco Tipo X	S1-3 Branco Tipo X

Dados das Figuras:

Código	Largura	Altura	Texto	Confecção	Película
TNA-02.wmf	200	200	----	Impressa	Tipo X
TNA-02.wmf	200	200	----	Impressa	Tipo X

Dados das Mensagens:

Largura: 1527
Altura: 125
Fonte: IP CONTRAN Serie Em
Película Texto: Tipo X

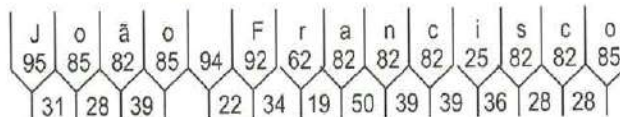

Largura: 931
Altura: 125
Fonte: IP CONTRAN Serie Em
Película Texto: Tipo X

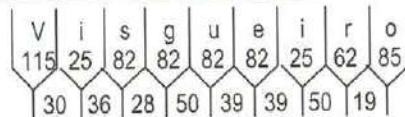

Largura: 843
Altura: 125
Fonte: IP CONTRAN Serie Em
Película Texto: Tipo X

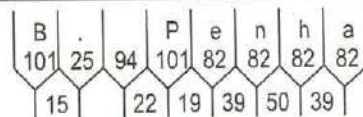

P.M.Q.

Processo n° 9982/21
Rubrica [assinatura] Fls 1461

Dados das Mensagens:

Largura: 1022
Altura: 125
Fonte: IP CONTRAN Serie Em
Película Texto: Tipo X

C	a	r	a	p	e	b	u	s
101	82	62	82	82	82	82	82	82
24	50	19	50	28	39	39	36	

P.M.Q.
Processo nº 9982/21
Rubrica PST Fls 1462



Orla Externa: 12
Orla Interna/Tarjas: 25

Suporte: Poste Reciclável
Chapa: Melamínico 3mm

Quantidade: 1 Localização: -22.107400/-41.470697*
Obs. Gerais Modulada S Furação Frontal com VHB - Ea27c

Dados dos Módulos:

Dimensões	Fundo: Cor e Película	Orlas: Raio, Cor e Película	Setas: Código, Cor e Película
1º 1500 x 1500	Marrom Tipo III	60 Branco Tipo X	--

Dados das Figuras:

Código	Largura	Altura	Texto	Confecção	Película
SAU-02.wmf	500	501	----	Impressa	Tipo X

Dados das Mensagens:

Largura: 970
Altura: 125
Fonte: IP CONTRAN Serie Em
Película Texto: Tipo X

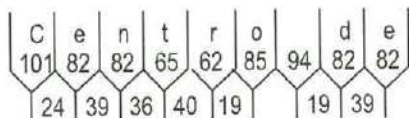

P.M.Q.
Processo nº 9982/21
Rubrica [Signature] Fls 1463

Largura: 1193
Altura: 125
Fonte: IP CONTRAN Serie Em
Película Texto: Tipo X

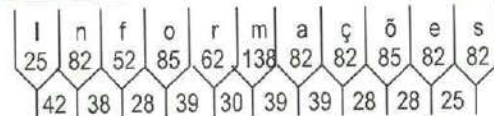

Largura: 993
Altura: 125
Fonte: IP CONTRAN Serie Em
Película Texto: Tipo X

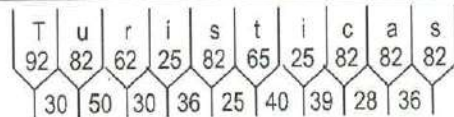

Dim.: 2000 x 1000



Orla Externa: 10
Orla Interna/Tarjas: 20

Suporte: Poste Reciclável
Chapa: Melamínico 3mm

Quantidade: 1
Localização: -22.093166/-41.36974*
Obs. Gerais Modulado S Furação Frontal Com VHB - Ba37

Dados dos Módulos:

Dimensões	Fundo: Cor e Película	Orlas: Raio, Cor e Película	Setas: Código, Cor e Película
1º 2000 x 1000	Marrom Tipo III	60 Branco Tipo X	S2-2 Branco Tipo X

Dados das Figuras:

Código	Largura	Altura	Texto	Confecção	Película
TNA-02.wmf	200	200	----	Impressa	Tipo X
TNA-02.wmf	200	200	----	Impressa	Tipo X

Dados das Mensagens:

Largura: 1271
Altura: 125
Fonte: IP CONTRAN Serie Em
Película Texto: Tipo X

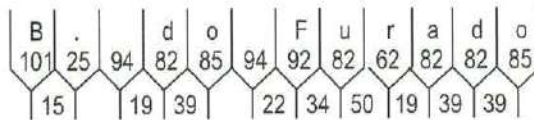

Largura: 905
Altura: 125
Fonte: IP CONTRAN Serie Em
Película Texto: Tipo X

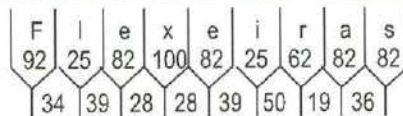

P.M.Q.
Processo nº 9982/21
Rubrica Fls. 1464

Dim.: 3000 x 1500



Ora Externa: 12
Ora Interna/Tarjas: 25

Suporte: Poste Reciclável
Chapa: Melamínico 3mm

Quantidade: 1
Localização: -22.092866/-41.369968*
Obs. Gerais Modulado S Furação Central com VHB - Ba37

Dados dos Módulos:

Dimensões	Fundo: Cor e Película	Ora: Raio, Cor e Película	Setas: Código, Cor e Película
1º 3000 x 390	Verde Tipo III	100 Branco Tipo X	S1-3 Branco Tipo X
2º 3000 x 660	Azul Tipo III	100 Branco Tipo X	S3-2 Branco Tipo X
3º 3000 x 450	Marrom Tipo III	100 Branco Tipo X	S1-3 Branco Tipo X

Dados das Figuras:

Código	Largura	Altura	Texto	Confecção	Película
SAU-19.wmf	230	230	----	Impressa	Tipo X
SAU-10.wmf	230	230	----	Impressa	Tipo X
TIT-11.wmf	250	250	----	Impressa	Tipo X

Dados das Mensagens:

Largura: 763
Altura: 150
Fonte: IP CONTRAN Serie Em
Película Texto: Tipo X

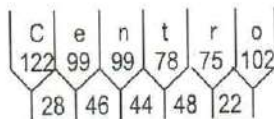

P.M.Q.
Processo nº 9982/21
Rubrica [assinatura] Fls 1465

Largura: 1155
Altura: 150
Fonte: IP CONTRAN Serie D
Película Texto: Tipo X

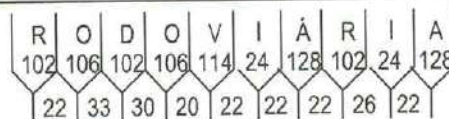

Largura: 906
Altura: 150
Fonte: IP CONTRAN Serie D
Película Texto: Tipo X



Largura: 1745
Altura: 150
Fonte: IP CONTRAN Serie Em
Película Texto: Tipo X

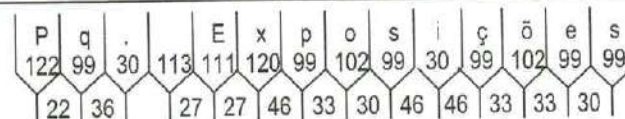



Orla Externa: 12
Orla Interna/Tarjas: 25

Suporte: Poste Reciclável
Chapa: Melamínico 3mm

Quantidade: 1 Localização: -22.107967/-41.465041*
Obs. Gerais Modulada S Furação Frontal com VHB - Fa27

Dados dos Módulos:

Dimensões	Fundo: Cor e Película	Orlas: Raio, Cor e Película	Setas: Código, Cor e Película
1º 3000 x 1200	Marrom Tipo III	60 Branco Tipo X	S2-1 Branco Tipo X

Dados das Figuras:

Código	Largura	Altura	Texto	Confeção	Película
TNA-02.wmf	230	230	----	Impressa	Tipo X
TNA-02.wmf	230	230	----	Impressa	Tipo X
THC-07.wmf	230	230	----	Impressa	Tipo X

Dados das Mensagens:

Largura: 1995
Altura: 150
Fonte: IP CONTRAN Serie Em
Película Texto: Tipo X

B	a	r	r	a	d	o	F	u	r	a	d	o		
122	99	75	75	99	113	99	102	113	111	99	75	99	99	102
28	60	36	22	22	46	27	40	60	22	46	46			

Largura: 1086
Altura: 150
Fonte: IP CONTRAN Serie Em
Película Texto: Tipo X

F	l	e	x	e	i	r	a	s
111	30	99	120	99	30	75	99	99
40	46	33	33	46	60	22	44	

Largura: 2003
Altura: 150
Fonte: IP CONTRAN Serie Em
Película Texto: Tipo X

F	a	z	.	M	a	c	h	a	d	i	n	h	a
111	99	102	30	113	140	99	99	99	99	30	99	99	99
27	48	24		27	38	46	46	46	46	60	60	60	46

P.M.Q.
Processo nº 9982/21
Rubrica [assinatura] Fls 1466



Orla Externa: 12
Orla Interna/Tarjas: 24

Suporte: Poste Reciclável
Chapa: Melamínico 3mm

Quantidade: 1 Localização: -22.107757/-41.466492*
Obs. Gerais Modulada S Furação Frontal com VHB - Ea27d

Dados dos Módulos:

Dimensões	Fundo: Cor e Película	Orlas: Raio, Cor e Película	Setas: Código, Cor e Película
1º 3000 x 495	Azul Tipo III	100 Branco Tipo X	S1-2 Branco Tipo X
2º 3000 x 480	Marrom Tipo III	100 Branco Tipo X	S1-2 Branco Tipo X
3º 3000 x 525	Verde Tipo III	100 Branco Tipo X	S1-3 Branco Tipo X

Dados das Figuras:

Código	Largura	Altura	Texto	Confecção	Película
SAU-19.wmf	230	230	----	Impressa	Tipo X
TIT-11.wmf	230	230	----	Impressa	Tipo X

Dados das Mensagens:

Largura: 1155
Altura: 150
Fonte: IP CONTRAN Serie D
Película Texto: Tipo X

R	O	D	O	V	I	Á	R	I	A
102	106	102	106	114	24	128	102	24	128
22	33	30	20	22	22	22	26	22	

Largura: 1745
Altura: 150
Fonte: IP CONTRAN Serie Em
Película Texto: Tipo X

P	q	.	E	x	p	o	s	i	ç	õ	e	s	
122	99	30	113	111	120	99	102	99	30	99	102	99	99
22	36		27	27	46	33	30	46	46	33	33	30	

Largura: 763
Altura: 150
Fonte: IP CONTRAN Serie Em
Película Texto: Tipo X

C	e	n	t	r	o
122	99	99	78	75	102
28	46	44	48	22	

P.M.Q.
Processo nº 9982/21
Rubrica [assinatura] Fls. 1467

Dim.: 2000 x 1000



Orla Externa: 10
Orla Interna/Tarjas: 20

Suporte: Poste Reciclável
Chapa: Melamínico 3mm

Quantidade: 1
Localização: -22.109427/-41.466890*
Obs. Gerais Modulada S Furação Frontal com VHB - Fa27

Dados dos Módulos:

Dimensões	Fundo: Cor e Película	Orlas: Raio, Cor e Película	Setas: Código, Cor e Película
1º 2000 x 460	Azul Tipo III	100 Branco Tipo X	S1-3 Branco Tipo X
2º 2000 x 540	Marrom Tipo III	100 Branco Tipo X	S3-2 Branco Tipo X

Dados das Figuras:

Código	Largura	Altura	Texto	Confecção	Película
SAU-19.wmf	200	200	----	Impressa	Tipo X
TIT-11.wmf	200	200	----	Impressa	Tipo X

Dados das Mensagens:

Largura: 965
Altura: 125
Fonte: IP CONTRAN Serie D
Película Texto: Tipo X

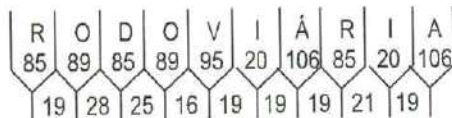

P.M.Q.
Processo nº 9982/21
Rubrica [assinatura] Fls 1468

Largura: 1003
Altura: 125
Fonte: IP CONTRAN Serie Em
Película Texto: Tipo X

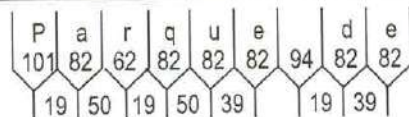

Largura: 1070
Altura: 125
Fonte: IP CONTRAN Serie Em
Película Texto: Tipo X

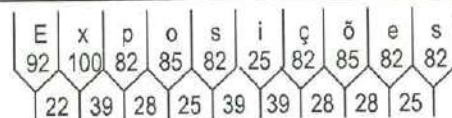

Dim.: 2000 x 1000



Orla Externa: 10
Orla Interna/Tarjas: 20

Suporte: S. Pórtico Cônico Octogonal B1
Chapa: Melamínico 3mm

Quantidade: 1
Localização: -22.110229/-41.469922*
Obs. Gerais Modulada S Furação Frontal com VHB - Fa27

Dados dos Módulos:

Dimensões	Fundo: Cor e Película	Orlas: Raio, Cor e Película	Setas: Código, Cor e Película
1º 2000 x 430	Azul Tipo III	100 Branco Tipo X	S1-2 Branco Tipo X
2º 2000 x 570	Marrom Tipo III	100 Branco Tipo X	S3-1 Branco Tipo X

Dados das Figuras:

Código	Largura	Altura	Texto	Confecção	Película
SAU-19.wmf	200	200	----	Impressa	Tipo X
TIT-11.wmf	200	200	----	Impressa	Tipo X

Dados das Mensagens:

Largura: 965
Altura: 125
Fonte: IP CONTRAN Serie D
Película Texto: Tipo X

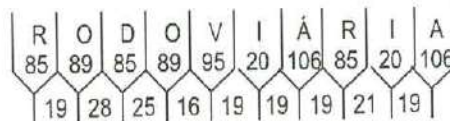

P.M.Q.
Processo nº 9982/x
Rubrica [assinatura] Fls. 1469

Largura: 1003
Altura: 125
Fonte: IP CONTRAN Serie Em
Película Texto: Tipo X

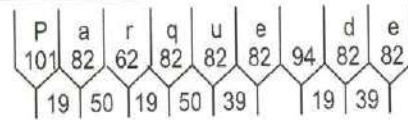

Largura: 1070
Altura: 125
Fonte: IP CONTRAN Serie Em
Película Texto: Tipo X

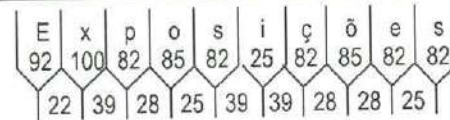



Orla Externa: 10
Orla Interna/Tarjas: 20

Suporte: Poste Reciclável
Chapa: Melamínico 3mm

Quantidade: 1 Localização: -22.111392/-41.474136*
Obs. Gerais Modulada S Furação Frontal com VHB - Fa26

Dados dos Módulos:

Dimensões	Fundo: Cor e Película	Orlas: Raio, Cor e Película	Setas: Código, Cor e Película
1º 1500 x 1500	Marrom Tipo III	60 Branco Tipo X	---

Dados das Figuras:

Código	Largura	Altura	Texto	Confecção	Película
THC-07.wmf	500	500	---	Impressa	Tipo X

Dados das Mensagens:

Largura: 658
Altura: 125
Fonte: IP CONTRAN Serie Em
Película Texto: Tipo X

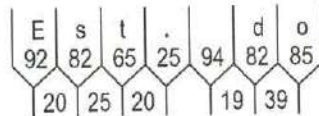

P.M.Q.
Processo nº 9982/21
Rubrica [assinatura] Fls 1470

Largura: 692
Altura: 125
Fonte: IP CONTRAN Serie Em
Película Texto: Tipo X

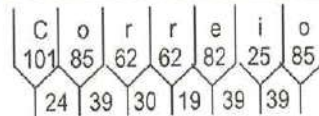

Largura: 799
Altura: 125
Fonte: IP CONTRAN Serie Em
Película Texto: Tipo X

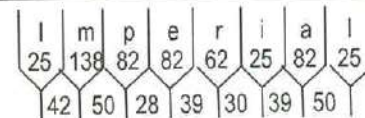



Orla Externa: 12
Orla Interna/Tarjas: 24

Suporte: S. Pórtico Octogonal Cônico B4
Chapa: Melamínico 3mm

Quantidade: 1
Localização: -22.107040/-41.473545*
Obs. Gerais Módulo S Furação Frontal com VHB - Ea26D

Dados dos Módulos:

Dimensões	Fundo: Cor e Película	Orlas: Raio, Cor e Película	Setas: Código, Cor e Película
1º 3000 x 920	Marrom Tipo III	100 Branco Tipo X	S3-2 Branco Tipo X
2º 3000 x 520	Azul Tipo III	100 Branco Tipo X	S1-3 Branco Tipo X
3º 3000 x 560	Azul Tipo III	100 Branco Tipo X	S1-1 Branco Tipo X

Dados das Figuras:

Código	Largura	Altura	Texto	Confecção	Película
TIT-11.wmf	230	230	----	Impressa	Tipo X
TAD-17.jpg	230	230	----	Impressa	Tipo X
SAU-19.wmf	230	230	----	Impressa	Tipo X

Dados das Mensagens:

Largura: 1745
Altura: 150
Fonte: IP CONTRAN Serie Em
Película Texto: Tipo X

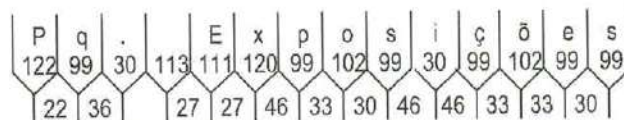

P.M.Q.
Processo nº 9982/21
Rubrica [Signature] Fls. 147

Largura: 1503
Altura: 150
Fonte: IP CONTRAN Serie Em
Película Texto: Tipo X

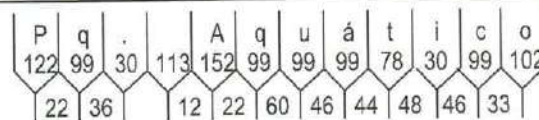

Largura: 1155
Altura: 150
Fonte: IP CONTRAN Serie D
Película Texto: Tipo X

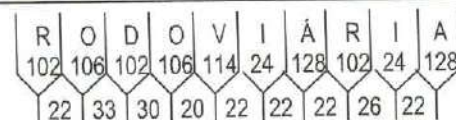

Dados das Mensagens:

Largura: 1146
Altura: 150
Fonte: IP CONTRAN Serie D
Película Texto: Tipo X

P	R	E	F	E	I	T	U	R	A
102	102	93	93	93	24	93	102	102	128
22	26	26	22	26	22	22	36	12	

P.M.Q.
Processo nº 9982/21
Rubrica RET Fls 1472



Orla Externa: 12
Orla Interna/Tarjas: 24

Suporte: Poste Reciclável
Chapa: Melamínico 3mm

Quantidade: 1 Localização: -22.103754/-41.548905*
Obs. Gerais Modulada S Furação Frontal com VHB - Ea19

Dados dos Módulos:

Dimensões	Fundo: Cor e Película	Orlas: Raio, Cor e Película	Setas: Código, Cor e Película
1º 3000 x 435	Azul Tipo III	60 Branco Tipo X	S1-3 Branco Tipo X
2º 3000 x 1065	Marrom Tipo III	60 Branco Tipo X	S3-2 Branco Tipo X

Dados das Figuras:

Código	Largura	Altura	Texto	Confeção	Película
SAU-10.wmf	230	230	----	Impressa	Tipo X
THC-07.wmf	230	230	----	Impressa	Tipo X
TNA-02.wmf	230	230	----	Impressa	Tipo X
TIT-11.wmf	230	230	----	Impressa	Tipo X

Dados das Mensagens:

Largura: 906
Altura: 150
Fonte: IP CONTRAN Serie D
Película Texto: Tipo X

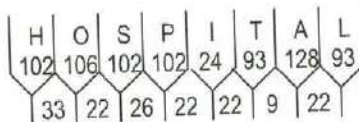

P.M.Q.
Processo nº 9982/21
Rubrica [assinatura] Fls 1473

Largura: 2003
Altura: 150
Fonte: IP CONTRAN Serie Em
Película Texto: Tipo X

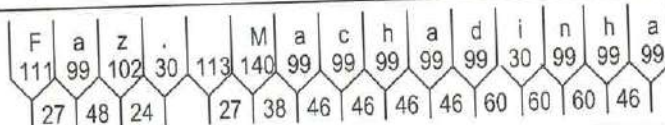

Largura: 1995
Altura: 150
Fonte: IP CONTRAN Serie Em
Película Texto: Tipo X

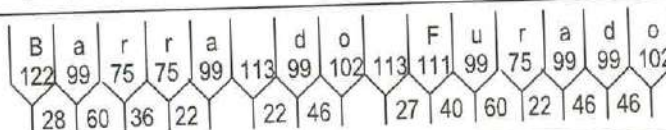

Largura: 1745
Altura: 150
Fonte: IP CONTRAN Serie Em
Película Texto: Tipo X

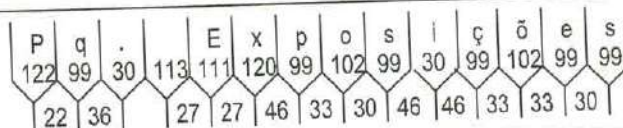

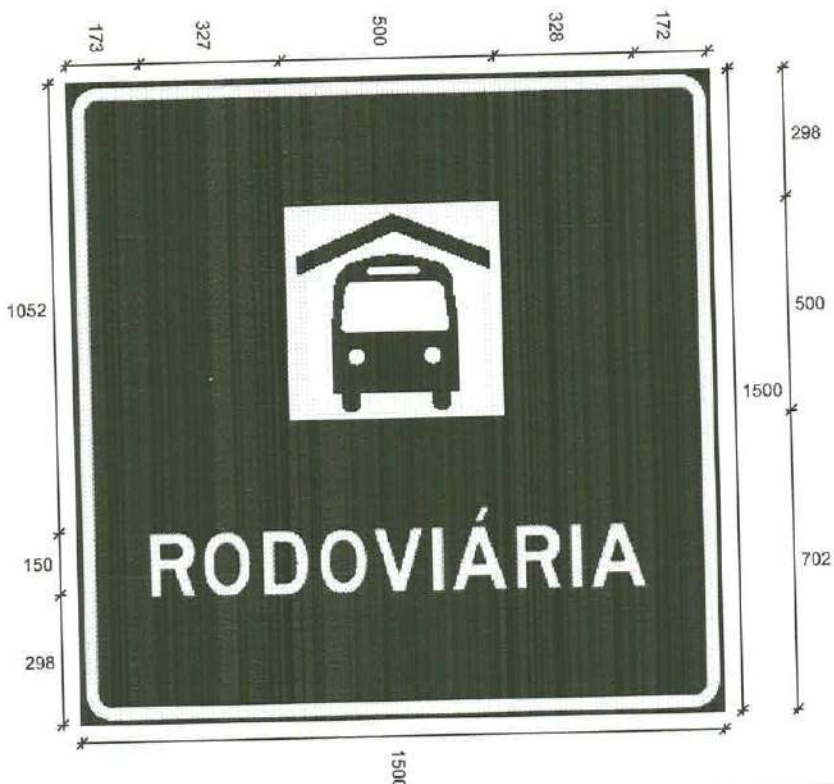

Orla Externa: 12
Orla Interna/Tarjas: 25

Suporte: Poste Reciclável
Chapa: Melamínico 3mm

Quantidade: 1 Localização: -22.111743/-41.469447*
Obs. Gerais Modulada S Furação Frontal com VHB - Fa27

Dados dos Módulos:

Dimensões	Fundo: Cor e Película	Orlas: Raio, Cor e Película	Setas: Código, Cor e Película
1º 1500 x 1500	Azul Tipo III	60 Branco Tipo X	---

Dados das Figuras:

Código	Largura	Altura	Texto	Confecção	Película
SAU-19.wmf	500	500	----	Impressa	Tipo X

Dados das Mensagens:

Largura: 1155
Altura: 150
Fonte: IP CONTRAN Serie D
Película Texto: Tipo X

R	O	D	O	V	I	Á	R	I	A
102	106	102	106	114	24	128	102	24	128
22	33	30	20	22	22	22	26	22	

P.M.Q.
Processo nº 9982/21
Rubrica [assinatura] Fls 1474

DADOS PRINCIPAIS

VÃO PÓRTICO (X)	ALT. TOTAL (H)	ALT. LIVRE (h)	Ø COLUNA		ÁREA VÉLICA (M) ²
			Ø TOPO	Ø BASE	
15.000	8.000	7.150	265,0	350,0	8,40
15.000	8.000	7.150	340,0	425,0	15,00
15.000	8.000	7.150	340,0	425,0	16,50
15.000	8.000	7.150	340,0	425,0	18,00
15.000	8.000	7.150	340,0	425,0	19,25
18.000	8.000	7.150	365,0	450,0	10,50
18.000	8.000	7.150	385,0	475,0	21,00

OBSERVAÇÃO: $V_0 = 35,00$ m/s $S_1 = 1,00$ $S_2 = 1,00$ e $S_3 = 0,88$
 DIAM. DO TOPO, DIAM. DA BASE, DIMENSÕES DA BASE E CHUMBADORES
 CONFORME CÁLCULO ESTRUTURAL

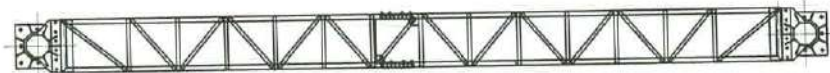

VISTA SUPERIOR

P.M.Q.

Processo nº

9982/21

Rubrica

PSJ

Fls 1475

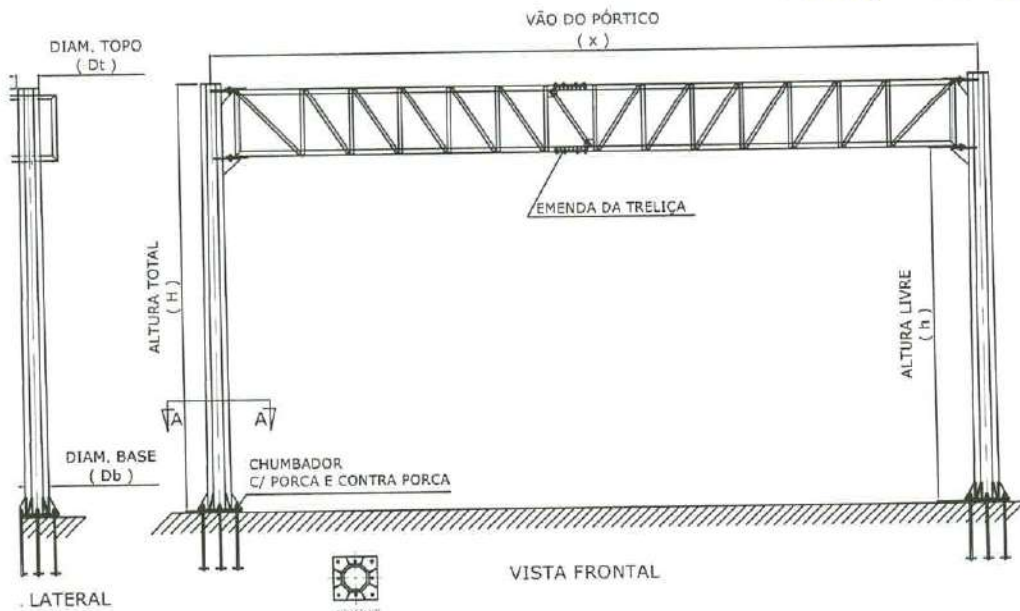

VISTA FRONTAL

ITEM	QTDE.	DESCRIÇÃO DO MATERIAL	MATERIAL:	OBS.:
PEÇA: PÓRTICO 2P (COLUNA CÔNICA CONTÍNUA POLIGONAL) PÓRTICO RODOVIÁRIO				
IEEA			MATERIAL: AÇO SAC 300 / SAE 1010/20	ESC.:
PROJETO			ACABAMENTO: GALVANIZADO	UNID. mm
DESENHO			COD.: NP 00795	FOLHA
APROVAÇÃO			REV.00	

P.M.Q.

Processo nº 9982/21
Rubrica DBT Fls. 1476

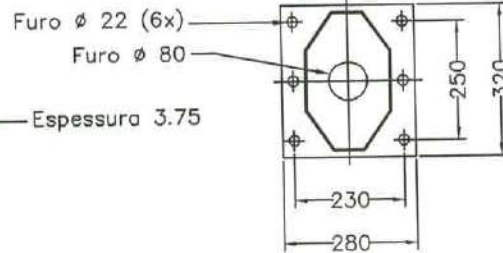
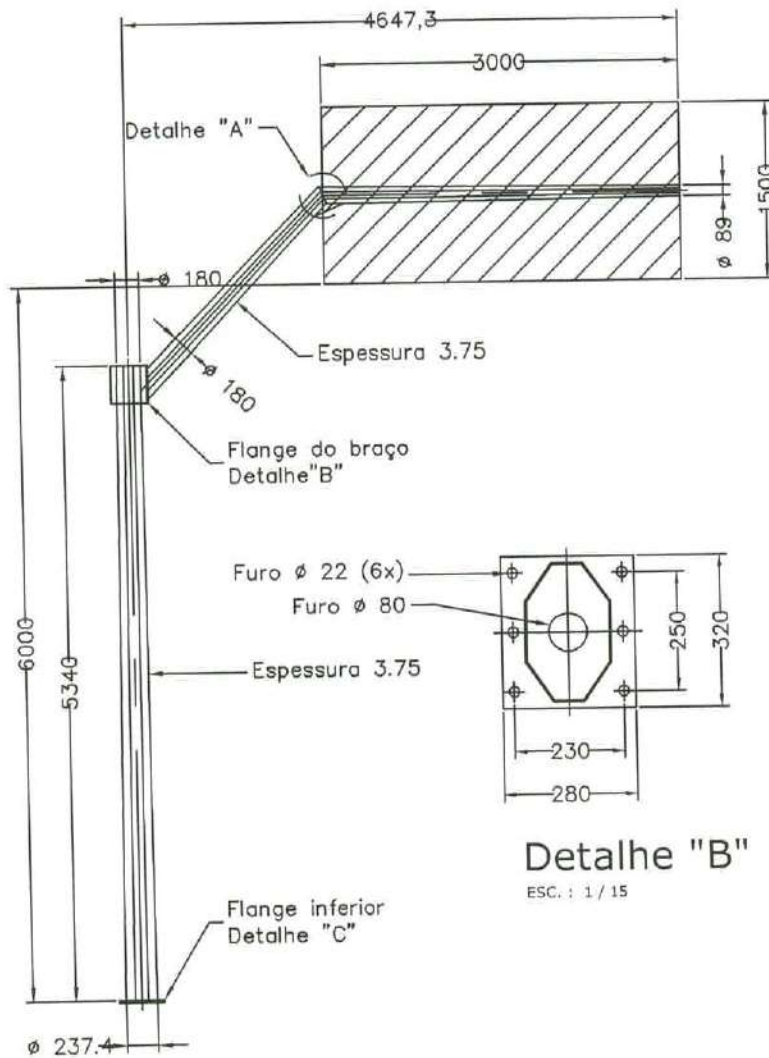

Detalhe "B"
ESC. : 1 / 15

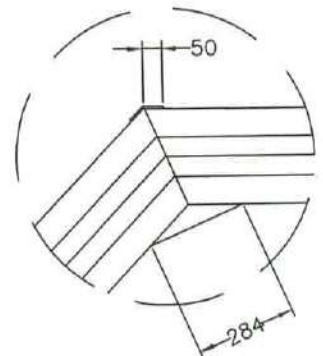

Detalhe "A"
ESC. : 1 / 20

SEMI PÓRTICO

ESC. : 1 / 60

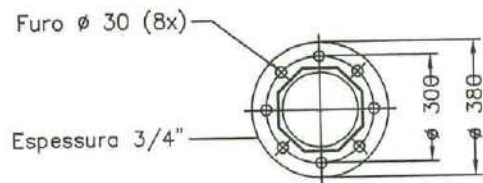

CHUMBADOR UTILIZADO ϕ 1" x 700

Detalhe "C"
ESC. : 1 / 20

rev	modificação	exec.	verif.	aprov.	data
3					__/__/__
2					__/__/__
1					__/__/__

peça		2		IEEA Instituto Estadual de Engenharia e Arquitetura	
SEMI PÓRTICO B-02 SIMPLES P/ ÁREA (3,0 a 4,5 m)					
conjunto				material	
Coluna / Braço Projetado				SAE 1010/20	
projeto	data			dimensões em mm	
desenho	data			escala indicada	
aprovação	data			código do desenho	
				NP -	
				folha 1 / 1	

P.M.Q.

Processo nº 9982/x
Rubrica [assinatura] Fls 1477

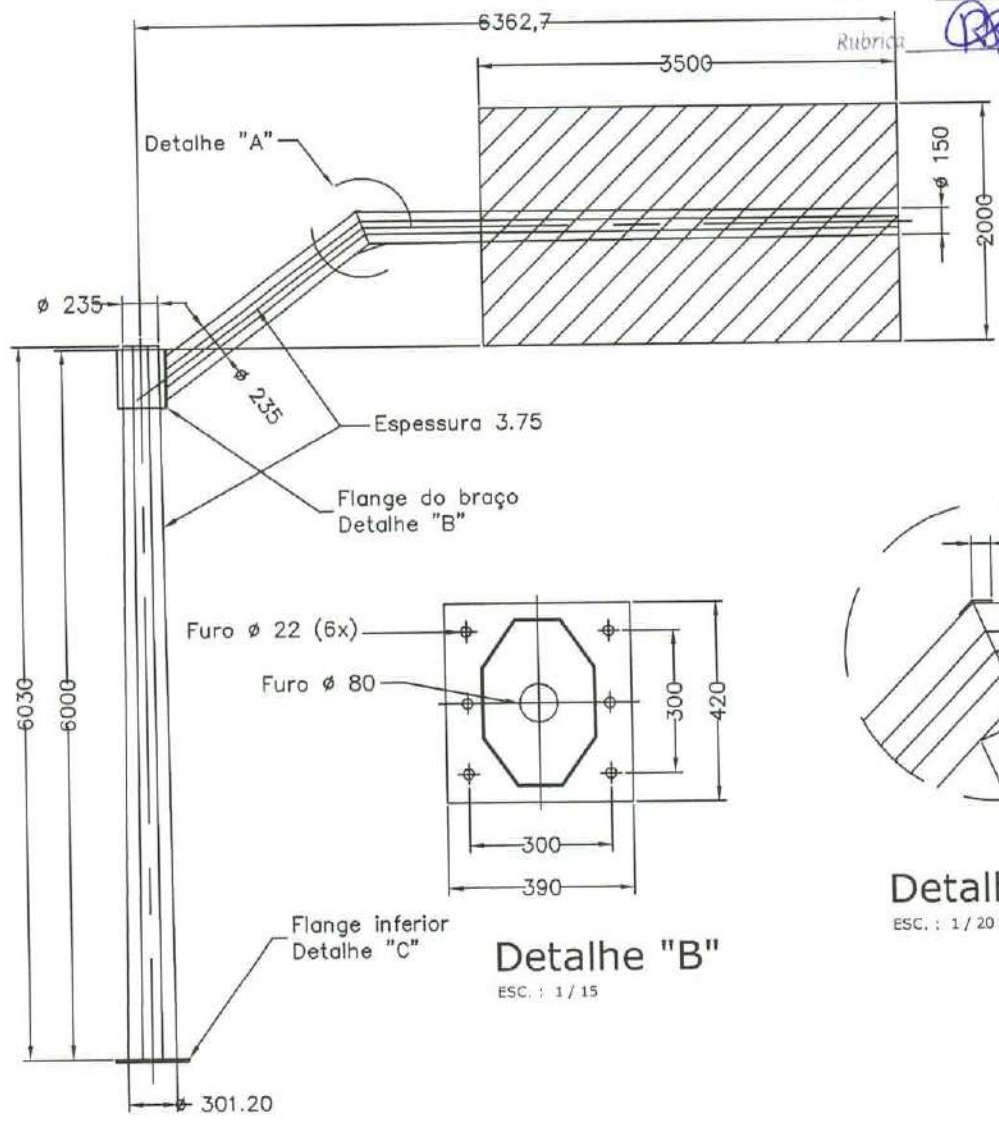

Detalhe "A"

Esessura 3.75

Flange do braço
Detalhe "B"

Furo ϕ 22 (6x)

Furo ϕ 80

Flange inferior
Detalhe "C"

Detalhe "B"
ESC. : 1 / 15

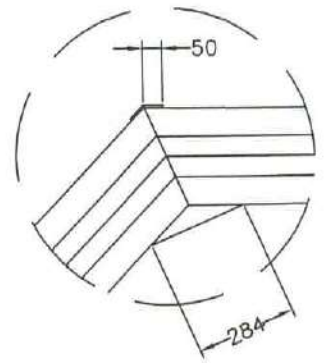

Detalhe "A"
ESC. : 1 / 20

Semi pórtico
ESC. : 1 / 60

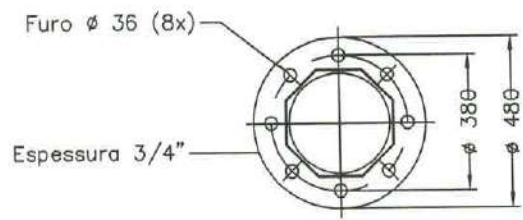

CHUMBADOR UTILIZADO ϕ 1 1/4" x 700

Detalhe "C"
ESC. : 1 / 20

rev	modificação	exec.	verif.	aprov.	data
3					___/___/___
2					___/___/___
1					___/___/___

peça	SEMI PÓRTICO B - 04 P/ ÁREA (7,00 m ²)/ Vo= 35,0 m/s		IEEA	
conjunto	Coluna / Braço Projetado			
projeto	data	material		SAE 1010/20
desenho	data	dimensões em mm	escala indicada	
aprovação	data	código do desenho	folha	1 / 1

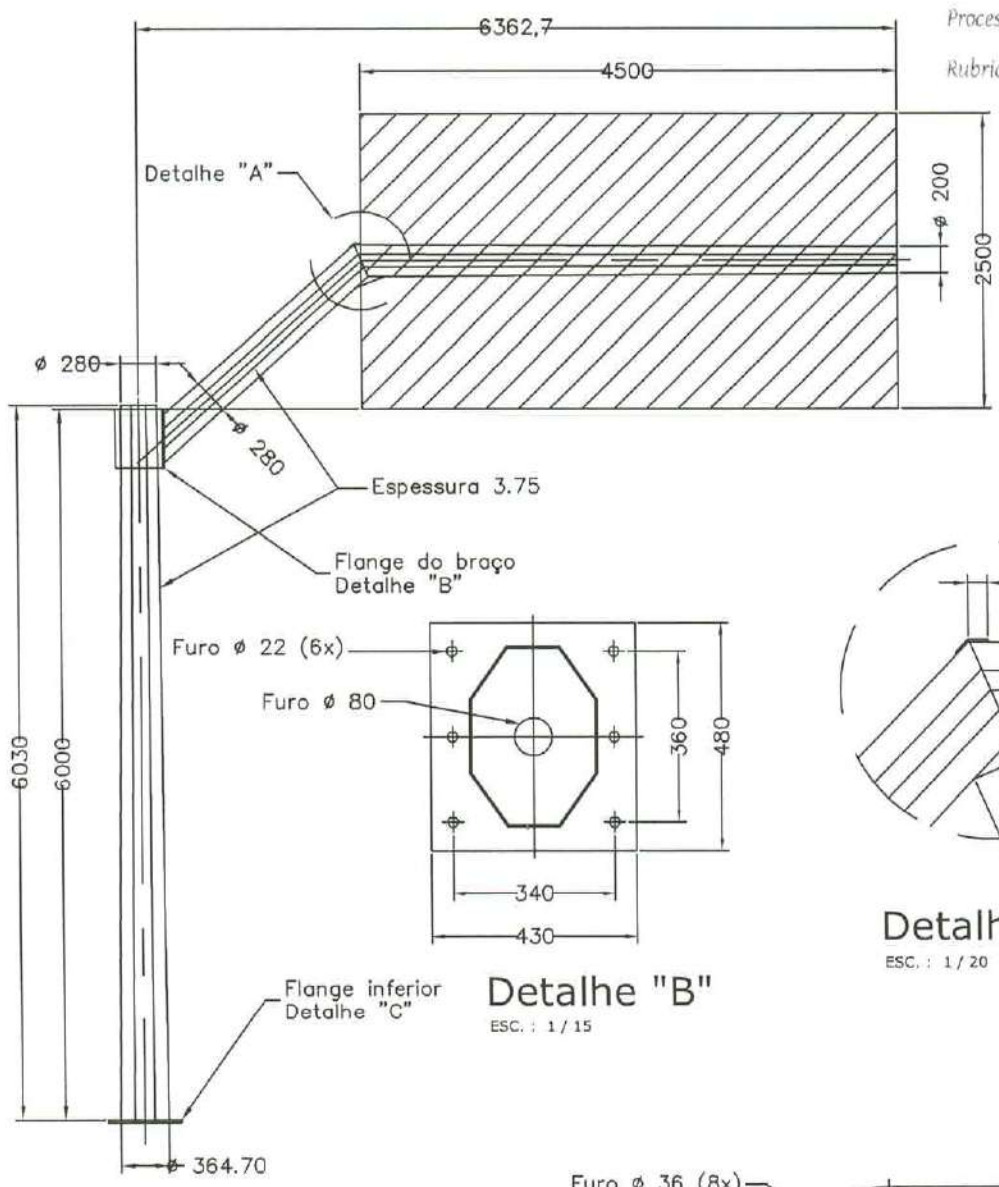

Semi pórtico
ESC.: 1 / 60

Detalhe "A"

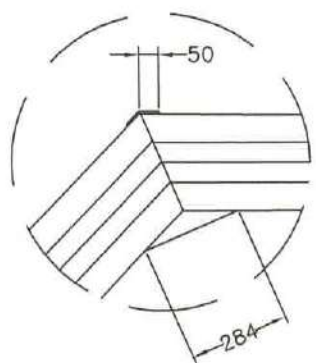

Detalhe "A"
ESC.: 1 / 20

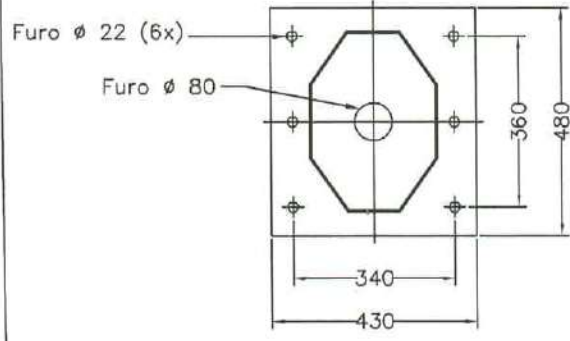

Detalhe "B"
ESC.: 1 / 15

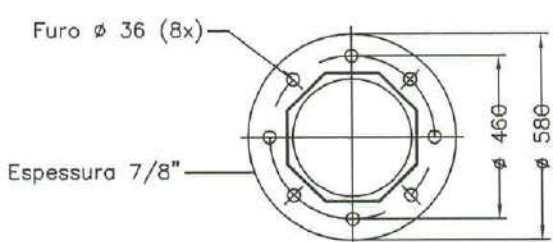

CHUMBADOR UTILIZADO ϕ 1 1/4" x 700
Detalhe "C"
ESC.: 1 / 20

rev	modificação	exec.	verif.	aprov.	data
△	_____	_____	_____	_____	___/___/___
△	_____	_____	_____	_____	___/___/___
△	_____	_____	_____	_____	___/___/___

peça
SEMI PÓRTICO B- 06 P/ ÁREA (11,25 m²) / Vo= 35,0 m/s
conjunto
Coluna / Braço Projetado

IEEA
Instituto Estadual de Engenharia e Arquitetura

projeto	data	material SAE 1010/20	
desenho	data	dimensões em mm	escala indicada
aprovação	data	código do desenho NP -	folha 1 / 1



República Federativa do Brasil - Estado do Rio de Janeiro
Prefeitura Municipal de Quissamã
Rua Conde de Araruama, 425 - Quissamã - RJ

P.M.Q.
Processo nº 9982/21
Rubrica CRJ Fls. 1479

**SECRETARIA MUNICIPAL DE DESENVOLVIMENTO ECONÔMICO, TRABALHO E
TURISMO**

EDITAL DE TOMADA DE PREÇOS N.º 007/2022

ANEXO VII

CRONOGRAMA FÍSICO-FINANCEIRO

4



CRONOGRAMA FÍSICO-FINANCEIRO
OGU

Grau de Sigilo
#PUBLICO

Nº OPERAÇÃO 1.063986-23	Nº SICONV 887733.2019	PROponente TOMADOR PREFEITURA DE QUISSAMÁ	APelido EMPREENDIMENTO SINALIZAÇÃO TURÍSTICA DE QUISSAMÁ	DESCRIÇÃO DO LOTE SINALIZAÇÃO TURÍSTICA DE QUISSAMÁ
----------------------------	--------------------------	--	---	--

Item	Descrição	Valor (R\$)	Parcelas:	1	2	3	4	5	6	7	8	9	10	11	12	
1.	SINALIZAÇÃO TURÍSTICA DE QUISSAMÁ	776.583,09	% Período:	06/22	07/22	08/22	09/22	10/22	11/22	12/22	01/23	02/23	03/23	04/23	05/23	
				18,49%	18,49%	20,89%	20,60%	11,06%	11,06%							
1.1.	SUPOSTES	455.726,26	% Período:	30,10%	30,00%	20,00%	20,00%									
				30,10%	30,00%	20,00%	20,00%									
1.2.	DEFENSAS	34.532,82	% Período:	20,00%	20,00%	40,00%	20,00%									
				20,00%	20,00%	40,00%	20,00%									
1.3.	PLACAS	286.324,01	% Período:	20,00%	20,00%	20,00%	20,00%	30,00%	30,00%							
				20,00%	20,00%	20,00%	20,00%	30,00%	30,00%							
Total: R\$ 776.583,09																
				%:	18,49%	20,89%	20,00%	11,06%	11,05%							
Período:				Repasse:	88.310,80	99.746,66	95.500,00	52.815,88	52.815,87							
				Contrapartida:	55.313,65	62.476,52	59.816,62	33.081,33	33.081,33							
				Outros:	-	-	-	-	-							
				Investimento:	143.624,44	162.223,19	155.316,61	85.887,21	85.887,20							
				%:	18,49%	36,99%	57,88%	77,88%	88,84%	100,00%						
Acumulado:				Repasse:	88.310,80	178.621,58	276.368,25	371.868,25	424.684,13	477.500,00						
				Contrapartida:	55.313,65	110.627,29	173.103,81	232.820,43	266.001,76	299.083,09						
				Investimento:	143.624,44	287.248,88	449.472,07	604.768,68	690.685,89	776.583,09						

QUISSAMÁ / RJ
Local

terça-feira, 19 de abril de 2022
Data

Responsável Técnico
Nome: LUIZ AUGUSTO CRESPO MONTEIRO
CREA/CAU: 2000102601
ART/RRT: ART 2020200177653

Processo nº 9982/21
Rubrica PR Fls. 1480
P.M.Q.



República Federativa do Brasil - Estado do Rio de Janeiro
Prefeitura Municipal de Quissamã
Rua Conde de Araruama, 425 - Quissamã - RJ

P.M.Q.
Processo nº 9982/21
Rubrica PP Fls 1481

**SECRETARIA MUNICIPAL DE DESENVOLVIMENTO ECONÔMICO, TRABALHO E
TURISMO**

EDITAL DE TOMADA DE PREÇOS N.º 007/2022

ANEXO VII

COMPOSIÇÃO DO BDI

Nº OPERAÇÃO
1063986-23

Nº SICONV
887733/2019

PROPONENTE / TOMADOR
PREFEITURA DE QUISSAMÃ

APELIDO DO EMPREENDIMENTO / DESCRIÇÃO DO LOTE

SINALIZAÇÃO TURISTICA DE QUISSAMÃ / SINALIZAÇÃO TURISTICA DE QUISSAMÃ

Conforme legislação tributária municipal, definir estimativa de percentual da base de cálculo para o ISS:	50,00%
Sobre a base de cálculo, definir a respectiva alíquota do ISS (entre 2% e 5%):	5,00%

BDI 1

TIPO DE OBRA

Construção de Praças Urbanas, Rodovias, Ferrovias e recapeamento e pavimentação de vias urbanas

Itens	Siglas	% Adotado
Administração Central	AC	3,80%
Seguro e Garantia	SG	0,32%
Risco	R	0,50%
Despesas Financeiras	DF	1,02%
Lucro	L	6,64%
Tributos (impostos COFINS 3%, e PIS 0,65%)	CP	3,65%
Tributos (ISS, variável de acordo com o município)	ISS	2,50%
Tributos (Contribuição Previdenciária sobre a Receita Bruta - 0% ou 4,5% - Desoneração)	CPRB	0,00%
BDI SEM desoneração (Fórmula Acórdão TCU)	BDI PAD	20,09%

Os valores de BDI foram calculados com o emprego da fórmula:

$$BDI = \frac{(1+AC+S+R+G)*(1+DF)*(1+L)}{(1-CP-ISS-CRPB)} - 1$$

Declaro para os devidos fins que, conforme legislação tributária municipal, a base de cálculo deste tipo de obra corresponde à 50%, com a respectiva alíquota de 5%.

Declaro para os devidos fins que o regime de Contribuição Previdenciária sobre a Receita Bruta adotado para elaboração do orçamento foi SEM Desoneração, e que esta é a alternativa mais adequada para a Administração Pública.

Observações:

QUISSAMÃ / RJ

Local

terça-feira, 19 de abril de 2022

Data

Responsável Técnico

Nome: LUIZ AUGUSTO CRESPO MONTEIRO

CREA/CAU: 2000102601

ART/RRT: ART 2020200177653

P.M.Q.
Processo nº 9982/21
Rubrica  Fls 1482



República Federativa do Brasil - Estado do Rio de Janeiro
Prefeitura Municipal de Quissamã
Rua Conde de Araruama, 425 - Quissamã - RJ

P.M.Q.
Processo n° 9982/21
Rubrica CRJ Fls. 1483

**SECRETARIA MUNICIPAL DE DESENVOLVIMENTO ECONÔMICO, TRABALHO E
TURISMO**

EDITAL DE TOMADA DE PREÇOS N.º 007/2022

ANEXO VIII/I

PROJETO DE SINALIZAÇÃO INDICATIVA E TURÍSTICA -QUISSAMÃ/RJ(RELATÓRIO)

PROJETO DE SINALIZAÇÃO INDICATIVA E TURÍSTICA

Processo nº 9982/21 P.M.Q.
Rubrica PT Fls 1484

QUISSAMÃ - RJ

Relatório

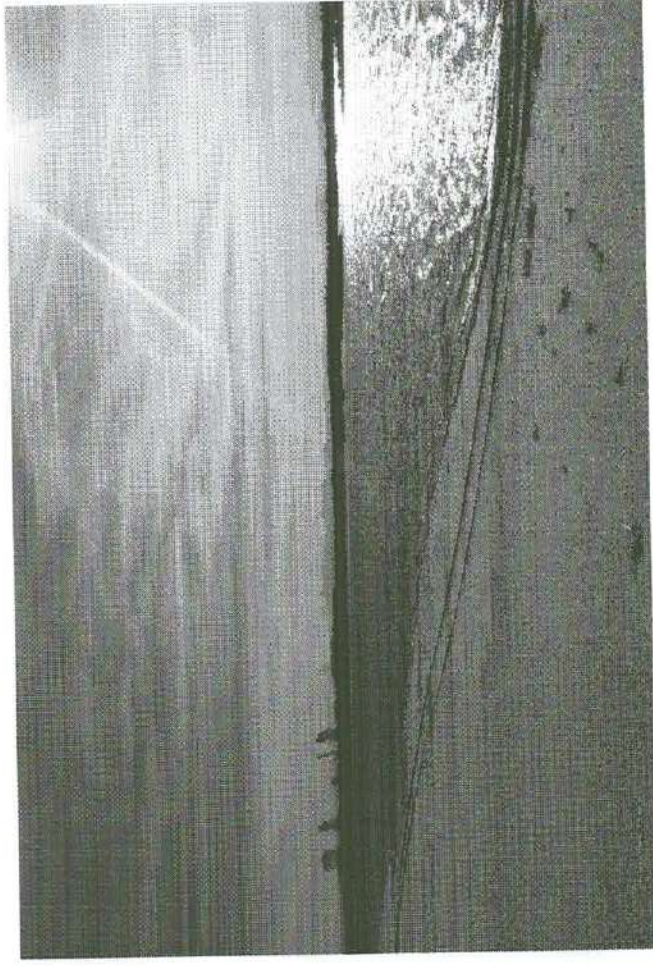

História e Natureza

ÍNDICE:

1. Apresentação

2. Aspectos Gerais - Histórico

2.1. Quissamã

3. Projeto de Sinalização Indicativa

3.1 Vias a Sinalizar

3.2 Mensagens selecionadas para as placas

3.3 Parâmetros do Projeto

3.4 Elaboração do Projeto

3.5 Produtos Apresentados

3.6. Recomendações

4. Plano de Manutenção

5. Especificações

6. Considerações Finais

P.M.Q.
Processo nº 9982/21
Rubrica PRP Fls. 1485

1. Apresentação

A Sinalização Viária está prevista no Código de Trânsito Brasileiro (CTB) e é composta basicamente por placas com mensagens e setas indicativas de direção, com permissões, proibições e marcas horizontais, confeccionadas e dispostas de acordo com parâmetros preconizados no próprio Código e em outras normas específicas.

O Projeto de Sinalização Viária Indicativa aqui apresentado, desenvolvido pelo IEEA – Instituto Estadual de Engenharia e Arquitetura, tem como principal objetivo prover as áreas turísticas do Município de Quissamã, de uma sinalização na qual estejam contemplados os aspectos: eficiência, economia, durabilidade, legalidade e estética.

2. Aspectos Gerais - Histórico

2.1. Quissamã

Em 9 de agosto de 1627, as terras compreendidas entre o Rio Macaé e Cabo de São Tomé, aí incluídas as terras de Quissamã, foram doadas por sesmaria em pagamento aos "Sete Capitães", por Martins Sá, em pagamento por serviços prestados à Coroa Portuguesa. O nome Quissamã foi dado à região pelos Sete Capitães. Quissamã é uma palavra de origem Angolana, que significa "terra fértil entre o rio e o mar". A freguesia do Furado foi o núcleo de população mais antigo de Macaé, seguidamente o de Quissamã, em 1749, elevada à categoria de freguesia. O Brigadeiro José Caetano fundou a Vila e a igreja Matriz. O Capitão Manuel Carneiro da Silva instalou-se em Mato de Pipa e iniciou-se então a expansão de Vila Quissamã. Quissamã é elevada à categoria de município em 04/01/1989.

Quissamã teve relevante importância no 2º Ciclo de cana-de-açúcar do Brasil, tendo sido pioneiro na América do Sul a ter o primeiro Engenho Central do Brasil, o município guarda uma rica cena de preservação cultural de patrimônio material e imaterial, representado na arquitetura dos prédios históricos e nos costumes e tradições de sua gente. O município se estende por 712,9 Km² e conta com uma população de 20.242 habitantes, segundo o último censo, tem como vizinhos limítrofes os municípios de Carapebus, Conceição de Macabu e Campos dos Goytacazes. Tem hoje como base econômica o repasse de royalties do petróleo.

3. Projeto de Sinalização Indicativa

3.1. Vias a sinalizar

Vias municipais de acessos aos atrativos;

BR-101 (Rodovia Mário Covas);

RJ-178

RJ-196

Rodovias QSM

Estradas Vicinais;

Trevo e Acessos;

Área Central

P.M.Q.
Processo nº 9982/21
Rubrica  Fls. 1487

3.2. Mensagens Turísticas, Serviços, Logradouros e Saídas selecionadas para as placas

Turísticos

17. Fazenda São Miguel;
18. Engenho São Miguel;
19. Estação Conde de Ararua-
ma;
20. Horto Municipal;
21. Centro Tecnológico de En-
genho—C.E.T.
(Alambique);
22. Praia do Visgueiro;
23. Praia João Francisco;
24. Capela N. Srª. da Penha;
25. PARNA Jurubatiba;
26. Lagoa do Piripiri;
27. Centro de Informações;
28. Lagoa do Robalo;
29. Lagoa Maria Menina;
30. Casa Mato de Pipa;
31. Pq. De Exposições;
32. Pq. Aquático;
33. Ginásio Poliesportivo;
34. Espaço Cultural;
35. Praça Ana F. Carneira;

Logradouros

36. Cacimba Grande;
37. Capela do Carmo;
38. Fazenda Mandiquêra;
39. Fazenda Santa Francisca;
40. Casa da Família Silva;
41. Chácara São João Batista;
42. Praça Brigadeiro João Cae-
tano;
43. Capelinha do Carmo;
44. Estádio de Futebol;
45. Aleia de Palmeiras de São
Miguel;
46. Estrada do Correio Imperi-
al;

Externos

1. Campos dos Goytacazes;
2. Rio de Janeiro;
3. Carapebus;
4. Macaé;

Serviços

1. Prefeitura;
2. Hospital;
3. Delegacia;
4. Rodoviária;

P.M.Q.
Processo nº 9982/21
Rubrica  Fls 1488

3.3. Parâmetros de Projeto

A) Diretrizes

Priorizar a indicação dos Locais Turísticos, de acordo com o Guia Brasileiro de Sinalização Turística e Anexo III do Código de Trânsito Brasileiro .

Normas NBR pertinentes – 14428/2013, 14429/2013, 14644/2013, 14891/2012, 13275/2013, 16033/2012 e 15649/2015.

Considerando a natureza e a vocação do Município, estamos projetando com prioridade de informação: os atrativos naturais como as Praias e o Parque Nacional da Restinga (PARNA de Jurubatiba); e o roteiro histórico– cultural como o Museu Casa Quissamã, o Centro Cultural de Sobradinho e a Fazenda Machadinho como polos principais geradores de turismo nas áreas centrais e rurais para sinalização, neste caso, agrupadas em regiões distintas com reconhecida vocação turística, a saber.

Foi motivo de especial atenção no desenvolvimento do projeto a continuidade das informações. Estabeleceu-se, dentro dos corredores principais de tráfego, principalmente aos acessos de chegadas, uma sequência lógica de informações para o usuário: com mensagens claras, objetivas, e contínuas.

A planta geral descritiva da malha viária fornecida pelo Município, foi dividida em plantas menores para facilitar o desenvolvimento do projeto e o seu manuseio. Além disso, toda a sinalização proposta teve a sua localização definida com a indicação das coordenadas georreferenciadas nas referidas plantas.

- Cor das placas (fundo, letras, tarjas, setas, e pictogramas)

P.M.Q.
Processo nº 9982/21
Rubrica CBT Fls 1489

B) Definição dos Parâmetros

Placas de logradouros

De acordo com o Código de Trânsito Brasileiro, as placas indicativas referentes a **logradouros** foram projetadas considerando as seguintes cores:

Fundo da placa - na cor **VERDE**;

Placas de Serviços

De acordo com o Código de Trânsito Brasileiro, as placas indicativas referentes a serviços foram projetadas considerando as seguintes cores:

Fundo da placa - na cor **AZUL**;



Rodoviária



Hospital

Placas turísticas











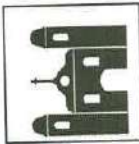





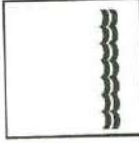



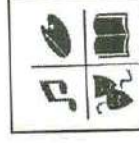







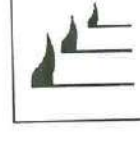
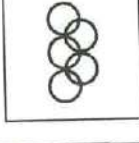
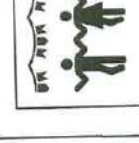

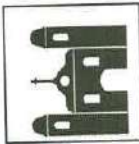





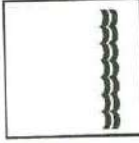



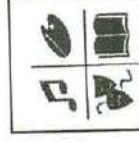







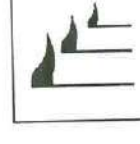
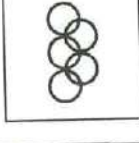
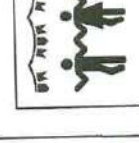

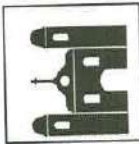





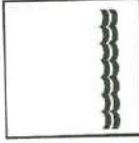

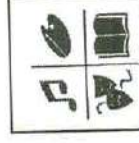

De acordo com o Guia Brasileiro de **Sinalização Turística** da EMBRATUR e a Norma de Sinalização Indicativa - Volume III do Código de Trânsito Brasileiro, as placas indicativas referentes a locais turísticos foram projetadas considerando as seguintes cores:

Fundo da placa - na cor **MARROM**;

Letras, setas, e mensagens - na cor branca.

Processo nº ^{P.M.Q.} 9982/21
Rubrica CRP Fls 1490

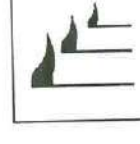
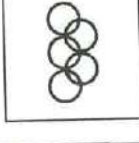
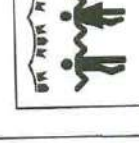
Os pictogramas de informações turísticas utilizados, também normatizados no Guia e no Código, foram:

					Parque Aquático
					Museu
					Gastronomia
					Ruína
					Ciclovía
					Parque Aquático
					Museu
					Gastronomia
					Ruína
					Ciclovía
					Parque Aquático
					Museu
					Gastronomia
					Ruína
					Ciclovía

P.M.Q.
 Processo nº 9982/21
 Rubrica CRB Fls 1491

C) Dimensões (letras, tarjas, setas e símbolos)

Os sinais gráficos verticais foram dimensionados de acordo com a legislação em vigor, sendo a diagramação desenvolvida considerando os tipos de películas especificados;

Para os Semipórticos e Pórticos estabelecemos dimensões adequadas à sinalização viária e rodoviária regulamentada pela atual legislação em vigor, sendo levado em devida consideração as áreas velicas para resistência de até 126 km/h, visando total segurança aos usuários do sistema, tanto veículos como pedestres;

Observação importante: A prefeitura de Quissamã deverá promover o serviço de poda de galhos nas vias contempladas por esse projeto, com as novas placas suspensas. (ISP)

Setas proporcionais ao dimensionamento dos textos dentro da legislação em vigor e de acordo com o Guia Brasileiro de Sinalização Turrística e a Norma de Sinalização Indicativa - Volume III do CTB.

- Diagramação das placas (escolha de layout)

As direções foram projetadas com separação de tarjas, estabelecendo a ordenação das setas direcionais, sempre obedecendo a sequência abaixo:

1. Decisões para a ESQUERDA
2. Decisões para a DIREITA
3. Sentido EM FRENTE

P.M.Q.
Processo nº 9982/21
Rubrica  Fls. 1492

3.4. Elaboração do Projeto

- Locação de cada placa projetada

As placas estão plotadas individualmente, com sua localização estabelecida em plantas e georeferenciadas.

Foram criados códigos para cada tipo de placa, da seguinte forma:

ISP - Indicativa instalada em semipórtico

IP - Indicativa instalada em pórtico

I - Indicativa instalada em calçadas, canteiros ou laterais de estradas em colunas de postes recicláveis

IPD - Placa explicativa de atrativos - Exclusiva para pedestres

- Dimensionamento das placas (através de software dedicado)
- Especificação e quantificação dos materiais a serem empregados na confecção das placas e suportes de sustentação. Em planilha específica.

3.5. Produtos Apresentados

- Relatório e Especificações em PDF(A-4)
- Planta reticulada em quadrantes codificados (A-0)
- Plantas de locação das placas indicativas, em PDF (A-4)
- Dimensionamento de cada placa indicativa, em PDF (A-4)
- Planilha com Quantitativos em PDF(A-3)
- Planilhas abertas para cotações em Excel (A-3)

Processo nº 9982/21
Rubrica CPB Fls 1493

P.M.Q.

3.6. Recomendações

- Solicitar autorização a Concessionária das BR-101 e ao DER-RJ para a instalação de placas nos acessos e trechos contemplados.
- Retirada da sinalização existente que possa estar conflitante.
- A presente Sinalização de Orientação foi projetada obedecendo aos sentidos de tráfego existentes nas vias e voltada especialmente para os usuários que desconhecem o sistema viário de Quissamã.
- Recomendamos para a instalação dos Pórticos e Semipórticos o atendimento à **NBR 14428 ABNT**.

4. Plano de Manutenção

Suportes: Vistorias a cada 180 dias, verificando as condições de segurança dos parafusos, porcas e arruelas de fixação.

Placas Aéreas "ISP", e "IP": Vistorias a cada 180 dias, verificando as condições de segurança dos parafusos, porcas e arruelas de fixação e realizando limpeza das placas na vista frontal utilizando lançamento de água. Após esse lançamento, limpeza com feltro molhado em solução de sabão neutro e, a seguir, lançamento novamente de água.

Placas de Chão "I" "IPD": Vistorias a cada 90 dias, verificando as condições de segurança dos parafusos, porcas e arruelas de fixação e realizando limpeza das placas na vista frontal utilizando lançamento de água. Após esse lançamento, limpeza com feltro molhado em solução de sabão neutro e a seguir lançamento novamente de água.



A manutenção das placas e suportes deverão estar acompanhadas da planilha (abaixo) de serviços com os itens sugerida abaixo, visando o controle dos serviços executados:

1. Código da Placa	ço	limpeza	10. Funcionário executor
2. Localização	5. Condições físicas do equipamento instalado	7. Tempo gasto na limpeza	11. Fotografia antes da limpeza
3. Data da Instalação da Placa	(SUPORTES e PLACA)	8. Material substituído	za
4. Data da execução do serviço	6. Material utilizado para a	9. Situação da roçada (Normal ou Deficiente)	12. Fotografia após a limpeza

P.M.Q.
Processo nº 9982/21
Rubrica:  Fls. 1494



Neste projeto estamos propondo treze placas específicas para pedestres, as denominadas "placas informativas". Definimos que o método construtivo dessa placas, deverá ser o mesmo das demais projetadas, quanto ao substrato, suporte e cantoneiras. Quanto as películas deverão ser utilizadas vinílicas sem retro-refletização, ou pintadas, ou já pigmentadas nas chapas de melamínico fenólicos, com aplicação de película Overlay antipichação. Deverão obedecer o seguinte padrão de cores:

Cor	Pantone	Quadricromia (CMYK)
	495	80% Magenta 100% Amarelo 70% Preto
	155	10% Magenta 30% Amarelo

A seguir seguem os layouts de treze placas com as dimensões de 1,00 m x 1,50 m cada.

P.M.Q.
Processo nº 9982/21
Rubrica CRP Fls 1495

Placa IPD-01
1,00 m x 1,50 m

Capela de N. Sra. do Patrocínio

Datada de 1833, a construção está preservada, com piso e paredes originais. Conhecida também como 'Igreja da Machadinha' possui o altar simples em madeira com detalhes em ouro. A imagem de Nossa Senhora do Patrocínio encontra-se guardada em cofre na sede da Prefeitura Municipal.

P.M.Q.
Processo nº 9982/21
Rubrica PR Fls 1996

Placa IPD-02
1,00 m x 1,50 m

Casa de Formação

Pertencente a Diocese de Nova Friburgo, a casa foi construída por volta do ano de 1870 como estabelecimento educacional para os netos de seu proprietário na época, José Carneiro da Silva, o Visconde de Araruam. Mais tarde tarde foi, simultaneamente, escola pública, Convento dos Franciscanos, Colégio N. S^ª. dos Anjos, residência das irmãs franciscanas, residência das irmãs da Divina Providência e, atualmente Casa de Formação N. S^ª dos Anjos.

Processo n^º ^{P.M.Q.} 9982/21
Rubrica  Fls 1497

Placa IPD-03
1,00 m x 1,50 m

Solar da Mandiquêra

Foi construída em 1875, por Bento Carneiro da Silva, Conde de Araruama. Construção de um pavimento, com pátio central. Composição esmerada, obedece aos mais rígidos padrões neoclássicos com cuidada simetria e requintado acabamento de pintura fingindo mármore em sua área nobre.

Processo nº 9982/21 P.M.Q.
Rubrica PT Fls. 1498

Placa IPD-04
1,00 m x 1,50 m

Casa da Fazenda Santa Francisca

Foi adquirida por Inácio Francisco Silveira da Mota, Barão de Vila Franca, das antigas terras dos Beneditinos em Quissamã, por ocasião de seu casamento em 1852 com uma das filhas do Visconde de Araruama. A propriedade se tornou conhecida por ter recebido as visitas da princesa Isabel e do Conde D'Eu.

P.M.Q.
Processo n° 9982/21
Rubrica CPA Fls. 1499

Placa IPD-05
1,00 m x 1,50 m

Casa da Fazenda São Domingos

Exemplar de arquitetura típico do programa urbano em lotes de periferia do final do século XIX. Construída entre 1915 e 1920, esta casa, com implantação em centro de terreno, guarda semelhanças com as antigas casas das chácaras próximas dos centros urbanos. Construção de um só pavimento, sobre porão.

P.M.Q.
Processo nº 9982/21
Rubrica PT Fls. 1500

Placa IPD-06
1,00 m x 1,50 m

Casa da Fazenda São Manoel

Construção característica do final do século XIX fortemente carregada de elementos clássicos, data de 1886. Suas senzalas logo se transformaram em casas para colonos, em virtude da libertação dos escravos. Pertenceu a Manoel Pinto Carneiro da Silva, filho do Conde de Araruama.

Processo nº ^{P.M.Q.} 9982/21
Rubrica PP Fls. 1501

Placa IPD-07
1,00 m x 1,50 m

Casa de Fazenda São Miguel

A casa, construída em 1908, pertenceu ao engenheiro francês Louis Bondaine que chegou a esta região para trabalhar no Engenho Central de Quissamã. O conjunto atual é composto por casa, capela São Miguel, jardim e pomar. Se destaca em seu entorno um grande número de palmeiras imperiais centenárias. Sofreu grande reforma em 1927.

P.M.Q.
Processo nº 9982/21
Rubrica PRB Fls 1502

19

Placa IPD-08
1,00 m x 1,50 m

Casa Mato de Pipa

Erguida a partir de 1777 por Manuel Carneiro da Silva, avô do Visconde de Ururaiá, a propriedade foi visitada anos depois por D. Pedro II. Mais antiga casa de senhor de engenho ainda de pé do norte fluminense ou, como dizem os moradores, a mais antiga casa de telhas de toda esta região. De estilo bandeirista, a casa foi o centro ao redor do qual cresceu o povoamento que se tornaria o município de Quissamã.

P.M.Q.
Processo nº 9982/21
Rubrica  Fls 1504

Placa IPD--09
1,00 m x 1,50 m

Chácara São João

Construída em 1882 para moradia urbana da família do Barão de Monte Cedro, é em formato de chalé. Para que sua família não ficasse isolada na fazenda nos períodos em que viajava, o Barão mandou construir a casa na Freguesia de Quissamã. Tendo falecido antes do término da mesma, seu pai, o Visconde de Quissamã, encarregou-se da conclusão da obra.

Processo nº ^{P.M.Q.} 9982/21
Rubrica CRP Fls. 1905

Placa IPD-10
1,00 m x 1,50 m

Engenho Central de Quissamã

Inaugurado em 1877, o Engenho Central foi o primeiro na província fluminense. Construído com o dinheiro de uma mesma família, a do 1º Visconde de Araruama, teve como um dos grandes propagandistas da idéia de implantação dos engenhos centrais no Brasil, o Barão de Monte Cedro. Acreditava ele ser a mecanização altamente sofisticada do setor do beneficiamento da cana-de-açúcar a solução para os problemas que afetavam a economia açucareira na segunda metade do século XIX. O Engenho Central de Quissamã foi o primeiro da América do Sul que centralizou em um único lugar a produção de açúcar e aguardente utilizando a matéria-prima proveniente de várias fazendas de diferentes proprietários. O engenho foi desativado em 2003.

P.M.Q.
Processo nº 9982/21
Rubrica  Fls 1506

Placa IPD-11
1,00 m x 1,50 m

Parque Nacional de Jurubatiba



Atrativos do Parque

- Lagoa da Garça
- Torre de observação (em obra)
- Trilhas
- Lagoa do Paulista
- Presença de aves migratórias, pequenos répteis e mamíferos
- Rica vegetação de restinga e cajueiros

Até o mirante possibilidade de utilizar veículo de passeio após somente veículo tracionado

Processo nº 9982/21 P.M.Q.
Rubrica 1287 Fls 1507

Placa IPD-12
1,00 m x 1,50 m

Solar da Machadinha

Construída entre 1863 e 1867 por Manoel Carneiro da Silva, Visconde de Ururai. Possuía fachada principal mais cuidada, com parte central elevada em sobrado e duas alas laterais simétricas, com mais requinte no emprego das esquadrias. Seus detalhes eram de requintado gosto neoclássico.

P.M.Q.
Processo nº 9982/21
Rubrica PR Fls 1508

Placa IPD-13
1,00 m x 1,50 m

Vila Evelina

Gracioso chalé de influência eclética, de 1916 e Tombado pelo INEPAC, é em um único piso elevado sobre porão baixo. O corpo principal é coberto por telhado em quatro águas em telhas-canais, com forte caimento, como normalmente são as casas em países do norte europeu. As varandas possuem telhado independente em ardósia.

P.M.Q.
Processo nº 9982/21
Rubrica CPA Fls 1509

5. Especificações

Cantoneira Estrutural para as chapas de fibra

Requadro de aço galvanização 100 MICRONS de 1 1/4" x 1/8", soldado e pintado à pó (eletrostática), ou, perfil de alumínio L 421 de acordo com a NBR-7000/16 da ABNT;

Fixado à chapa através de fita adesiva VHB dupla face ou similar.

Parafusos, porcas e arruelas

Todos em aço inoxidável.

Substrato para confecção das placas

- Chapa de Melamínico Fenólico planas construídas de camadas de material fibroso impregnadas com resinas termo fixas melamínicas e fenólicas, prensadas sob condições específicas de temperatura e pressão reforçada com fibra têxteis.
- De acordo com a NBR 15649/15

PELÍCULAS - NBR 14644 / 2013

Películas não retro refletivas tipo IV (Para aplicação nos pictogramas das placas com o código "I, ISP e IP")

As películas não retro refletivas tipo IV são constituídas por um filme plástico vinílico com plastificante polimérico, destinado a produção de tarjas, legendas e símbolos em placas de sinalização. As películas devem possuir um adesivo sensível à pressão, protegidos por um filme de fácil remoção. Possuem cor preta, sendo aplicadas sobre películas retrorrefletivas de todos os tipos.

Esta película deve possuir durabilidade mínima igual ao substrato ao qual for aplicada.

P.M.Q.
Processo nº 9982/21
Rubrica PR Fls 1510

Películas tipos III e X (Para aplicação nas placas com o código "I, ISP e IP")

Películas tipo III

A película retro refletiva deve apresentar os valores mínimos de coeficiente de retroreflexão constantes na tabela 4, utilizando equipamento que possua ângulo de observação de 0,1°, 0,2° e 0,5° e ângulo de entrada de - 4° e + 30°. As medidas devem ser feitas em candelas por lux por metro quadrado (cd. $Lx^{-1} \cdot m^{-2}$), de acordo com o método da ASTM E 810.

Tabela 1 - Coeficiente inicial de retroreflexão das películas tipo III

Ângulo de observação	Ângulo de entrada	Branca	Amarela	Laranja	Verde	Verme-lha	Azul	Marron	Amarela Lima-limão fluorescente	Amarela fluorescente	Laranja fluorescente
0,1	- 4	500	380	200	70	90	42	25	400	300	150
0,1	+ 30	240	175	94	32	42	20	12	185	140	70
0,2	- 4	360	270	145	50	65	30	18	290	220	105
0,2	+ 30	170	135	68	25	30	14	8,5	135	100	50
0,5	- 4	150	110	60	21	27	13	7,5	120	90	45
0,5	+ 30	72	54	28	10	13	06	3,5	55	40	22

Processo nº 9982/21 P.M.Q.
 Rubrica [assinatura] Fls. 1511

Películas tipo X

A película retro refletiva deve apresentar os valores mínimos de coeficiente de retro reflexão constantes na tabela 10, utilizando equipamento que possua ângulo de observação de 0,1°, 0,2°, 0,5° e 1,0° e ângulo de entrada de - 4° e + 30°. As medidas devem ser feitas em candelas por lux por metro quadrado (cd. $Lx^{-1} \cdot m^{-2}$), de acordo com o método da ASTM E 810.

Tabela 2 – Coeficiente inicial de retro reflexão das películas tipo X

Ângulo de observação	Ângulo de entrada	Branca	Amarela	Laranja	Verde	Vermelha	Azul	Amarela Lima-limão fluorescente	Amarela fluorescente	Laranja fluorescente
0,1	- 4	750	560	300	75	135	37	600	470	235
0,1	+ 30	320	240	120	32	65	15	260	195	98
0,2	- 4	520	395	210	52	106	26	420	330	165
0,2	+ 30	215	160	80	21	43	10	170	127	66
0,5	- 4	350	230	90	31	67	18	245	145	72
0,5	+ 30	135	100	50	14	27	6	110	81	41
1,0	- 4	90	70	30	9	20	4,5	64	48	24
1,0	+ 30	45	34	17	4,5	9	2	36	27	14

Suportes

Pórtico Tipo Coluna Cônico Octogonal (DTP-PT-15-18m²)Vão de 15m a 18m /Área Vélica 21m²

Descrição

Pórtico de treliça especial com braço bi apoiado em aço SAE 1010/20 para vão em faixa de rolamento e acostamento de até 18 metros.

Composto por duas colunas de Aço SAE 1010/1020, cônico contínuo secção octogonal, tipo flangeado para utilização de bandeira de sinalização com área vélica máxima de 18m².

Processo nº 99 82/21 P.M.Q.
 Rubrica CRP Fls 15/2

As treliças são montadas com perfis tipo cantoneira de aço SAE 1010/20. Altura livre máxima até o conjunto de sinalização (placa) é de mínimo 5,50m acima do ponto mais elevado do da seção transversal do pavimento.

Altura útil até a treliça é de 7,15m.

Altura total da coluna é de 8,0m.

Diâmetro no topo da coluna: Ø 340 mm.

Diâmetro na base da coluna: Ø 425 mm.

Acompanha 02 flanges soldada a coluna de 650x650mm x 5/8" esp. com 16 chumbadores de 1.1/4" x 700mm (08 chumbadores por flange)

O projeto do poste deverá atender aos seguintes parâmetros conforme norma NBR 6123/13:

Velocidade básica do vento (V_0) = 35 m/s

Fator Topográfico (S_1) = 1,00

Rugosidade do terreno (S_2) = 1,00

Fator Estatístico (S_3) = 0,88

Acabamento:

O conjunto do Pórtico e seus acessórios deverão ser galvanizados a fogo interna e externamente conforme NBR 6323, 7399 e 7400.

Identificação:

Os pórticos deverão apresentar marcações abaixo descritas, que serão indelevelmente gravadas em baixo relevo pelo fabricante.

Item: Nome ou Logotipo que identifique o fabricante.

Item: Mês e Ano de fabricação.

As letras não poderão ter altura inferior à 10 mm e superior à 50 mm.

As marcações deverão ser dispostas uma embaixo da outra de forma paralela.

P.M.Q.
Processo nº 9982/21
Rubrica PRP fls. 1513

Semipórtico B1

Semipórtico simples, cônico continua secção octogonal, com base e oito chumbadores de diâmetro de 7/8" x 700 mm de comprimento, com altura útil de 6650 mm e projeção de 3947,30 mm para uma área máxima exposta ao **vento de 3,00 m²**.

Tendo em seu topo um diâmetro de 133 mm, na base um diâmetro de 191,80 mm e espessura de 3,75 mm

Em seu topo é previsto um dispositivo para fixação do braço.

O braço possui o diâmetro de 76 mm na ponta, 133 mm na base e espessura de 3,75 mm.

A base do braço é dotada de flange para a sua fixação à coluna.

O Semipórtico foi dimensionado conforme norma NBR 6123/13 e NBR 14744/01 tomando como base os seguintes parâmetros:

velocidade básica do vento (V_0) = 35 m/s, fator topográfico (S_1) = 1,00, rugosidade do terreno (S_2) = 1,00 e fator estatístico (S_3) = 0,82.

O Semipórtico bem como seus acessórios são galvanizados a fogo interna e externamente conforme norma NBR 6323, 7399 e 7400 da ABNT.

Semipórtico B2

Semipórtico simples, cônico continua secção octogonal, com base e oito chumbadores de diâmetro de 1" x 700 mm de comprimento, com altura útil de 6750 mm e projeção de 4647,30 mm para uma área máxima exposta ao **vento de 4,50 m²**.

Tendo em seu topo um diâmetro de 180 mm, na base um diâmetro de 237,40 mm e espessura de 3,75 mm

Em seu topo é previsto um dispositivo para fixação do braço.

O braço possui o diâmetro na ponta de 89 mm, na base de 180 mm e espessura de 3,75mm.

A base do braço é dotada de flange para a sua fixação à coluna.

O Semipórtico foi dimensionado conforme norma NBR 6123/13 tomando como base os seguintes parâmetros: Velocidade básica do vento (V_0) = 35 m/s, fator topográfico (S_1) = 1,00, rugosidade do terreno (S_2) = 1,00 e fator estatístico (S_3) = 0,82.

O Semipórtico bem como seus acessórios são galvanizados a fogo interna e externamente conforme norma NBR 6323, 7399 e 7400 da ABNT.

Semipórtico B4

Semipórtico, cônico contínuo, seção octogonal, com base e oito chumbadores de diâmetro de 1.1/4" x 700 mm de comprimento, com altura útil de 7030 mm e projeção de 6362,7 mm para uma área máxima exposta ao **vento de 7,00 m²**.

Tendo em seu topo um diâmetro de 235 mm, na base um diâmetro de 301,20 mm e espessura de 3,75 mm

Em seu topo é previsto um dispositivo para fixação do braço.

O braço possui o diâmetro na ponta de 150 mm, na base de 235 mm e espessura de 3,75mm.

A base do braço é dotada de flange para a sua fixação à coluna.

O Semipórtico foi dimensionado conforme norma NBR 6123/13 tomando como base os seguintes parâmetros: Velocidade básica do vento (V_0) = 35 m/s, fator topográfico (S_1) = 1,00, rugosidade do terreno (S_2) = 1,00 e fator estatístico (S_3) = 0,82.

O Semipórtico bem como seus acessórios são galvanizados a fogo interna e externamente conforme norma NBR 6323, 7399 e 7400 da ABNT.

Semi Pórtico B6

Semi Pórtico, cônico contínuo, seção octogonal, com base e oito chumbadores de diâmetro de 1.1/4" x 700 mm de comprimento, com altura útil de 7280 mm e projeção de 6362,7 mm para uma área máxima exposta ao **vento de 11,25 m²**.

Tendo em seu topo um diâmetro de 280 mm, na base um diâmetro de 364,70 mm e espessura de 3,75 mm

Em seu topo é previsto um dispositivo para fixação do braço.

O braço possui o diâmetro na ponta de 200 mm, na base de 280 mm e espessura de 3,75mm.

A base do braço é dotada de flange para a sua fixação à coluna.

O Semi Pórtico foi dimensionado conforme norma NBR 6123/88 tomando como base os seguintes parâmetros: Velocidade básica do vento (V_0) = 35 m/s, fator topográfico (S_1) = 1,00, rugosidade do terreno (S_2) = 1,00 e fator estatístico (S_3) = 0,82.

O Semi Pórtico bem como seus acessórios são galvanizados a fogo interna e externamente conforme norma NBR 6323, 7399 e 7400 da ABNT.

Suportes Poliméricos em Material Reciclado

NBR:16033/12 complementa o texto a seguir:

Processo nº 9982/21 P.M.Q.
Rubrica ABT Fls 1515

O suporte para placas da Eco Dyno, foi desenvolvido pensando na preservação do meio ambiente, qualidade, segurança e facilidade de aplicação.

Preservação do meio Ambiente: Por ser fabricado com plástico reciclado (PEAD), fibras naturais, e borracha moída, ou seja, fontes de matérias prima renováveis, o suporte para placa torna-se ecologicamente correto. Substitui com eficácia o suporte para placas de madeira, com um tempo de garantia muito superior, evitando-se assim o corte de árvores.

Qualidade: Por ser fabricado em processo Industrial controlado, as peças são homogêneas e com excelente acabamento sem farpas.

Segurança: O suporte para placa em caso de colisão, ajuda na absorção de impacto, não gera estilhaços pontiagudos, contribuindo para a segurança dos motoristas.

Facilidade de aplicação: O suporte para placas da Eco Dyno tem o peso menor que a madeira (20%), facilitando a mão de obra de instalação e o transporte.

Composição:

Plástico Reciclado – PEAD – Polietileno de alta densidade / Fibras Naturais / Borracha moída / Anti chama / Anti UV / Vergalhões metálicos 6mm

Densidade

0,75g/cm³

Dimensões (mm):

75 x 75 x 4000

75 x 75 x 3500

75 x 75 x 3000

Ø 80 x 4000

Ø 80 x 3500

Ø 80 x 3000

Características mecânicas:

Tensão de escoamento: 4,3 MPa

Módulo de elasticidade: 4920 MPa

P.M.Q.
Processo nº 9982/21
Rubrica PRP Fls 1516

OBS: ensaio realizado com vão livre de 1,00m e cutelo com Ø200mm

Módulo em flexão do polímero: 627 MPa

Resistência a flexão do polímero: 19 MPa

Resistência a compressão do polímero: 136 MPa

Tensão de escoamento do polímero a 2% de deformação: 15 MPa

Dureza Shore do polímero: 58

Características físico-químicas:

Resistência ao intemperismo artificial 2000 horas: 25% / Resistência a propagação de chamas

Ponto de Colapso:

Criado para rompimento mediante ao alto impacto.

P.M.Q.
Processo nº 9982/21
Rubrica CRP fls. 1517

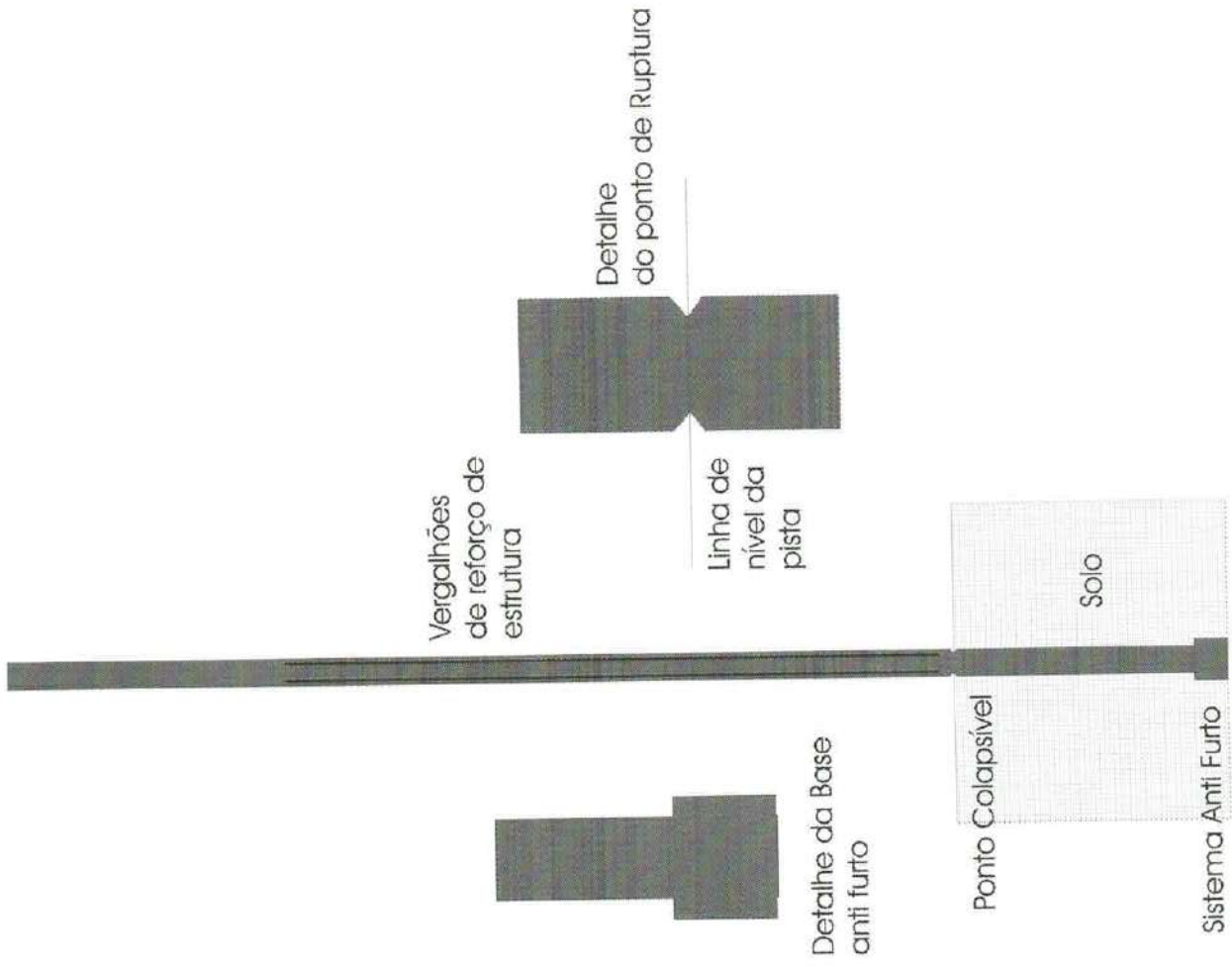
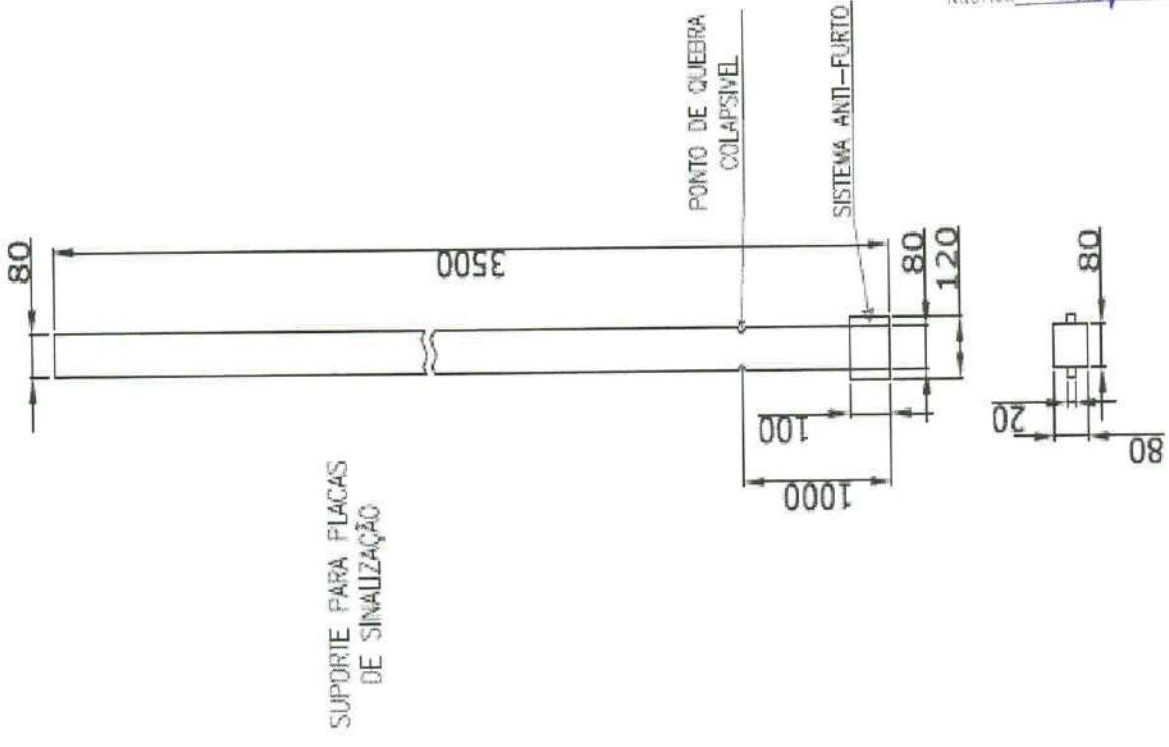

Concreto a ser utilizado para instalação de todas as bases

FCK=20Mpa

Equipe de trabalho necessária para a instalação da sinalização projetada

A equipe de aplicação deverá ser composta em dois grupos de trabalho, a equipe de aplicação e de apoio.

A equipe deverá ser composta com colaboradores que atendam as seguintes finalidades:

- Supervisão;
- Pré-marcação, furação e instalação de acordo com o projeto;
- Controle de qualidade (alinhamento, angulação, altura e fixação)
- Operação dos equipamentos e veículos envolvidos
- Sinalização e canalização de segurança e apoio operacional.

Equipamentos e veículos necessários para a instalação da sinalização projetada

- galpão com no mínimo 150m² para montagem de placa.
- cabine e estufa com no mínimo de 5m de comprimento para pintura eletrostática.
- rolo emborrachado para aplicação de película.
- caminhão torre hidráulico alcance 6m, com deslocamento lateral da plataforma.
- plotter para corte de películas com abertura mínima de 1 m.
- bancadas apropriadas com forração de feltro para colagem de películas.
- 1 (um) gerador com capacidade compatível com os serviços a serem executados;
- Cavadeira, pá, enxada, enxadão, ferramentas e equipamentos.

Garantia de qualidade dos serviços

A garantia sobre os serviços executados, deverá ser de 5 (cinco) anos.

Processo n° ^{P.M.Q.} 9982/21
Rubrica  Fls 15/9

Garantia de qualidade dos materiais

A responsável pela implantação deverá apresentar declaração de garantia mínima de durabilidade dos serviços e materiais, com obrigatoriedade de reposição, sem ônus para o órgão público, conforme as tabelas a seguir:

Tabela 3 – Garantias a serem apresentadas

MATERIAIS	GARANTIA ANOS
Chapas planas de melaminico fenólico(NBR-15649/15)	10 (dez)
Películas refletivas tipo IV (NBR-14644/13)	10 (dez)
Películas refletivas tipo X (NBR-14644/13)	10 (dez)
Películas refletivas tipo III ASTM (NBR-14644/13)	10 (dez)
Semi Pórticos e Pórticos (NBR 14429/13)	15 (quinze)
Poste Polimérico - Reciclável (NBR 16033/12)	15 (quinze)
Fitas dupla face VHB ou similar (NBRs 4970, 4972 e 15919)	10 (dez)

Processo nº 9982/21
Rubrica PRF Fls. 1520
P.M.Q.

A empresa responsável pela implantação deverá apresentar na entrega dos suportes, os certificados de galvanização referentes às peças galvanizadas.

SEMIPÓRTICOS e PÓRTICOS

A responsável pela implantação deverá apresentar projeto estrutural para as bases de fixações, inclusive considerando a resistência a ventos de 35 m/s, com ART (anotação de responsabilidade técnica) junto ao CREA. Portanto o responsável pela instalação dos semipórticos e pórticos, terá que comprovar e se responsabilizar pela aprovação do local a ser escavado e promover a execução de projeto de fundações.

6. Considerações Finais

O presente projeto foi elaborado considerando-se os aspectos legais envolvidos em uma Proposta de Sinalização Viária.

O poder municipal, ao licitar e implantar este projeto, além de contar com os benefícios provenientes de uma sinalização indicativa adequada, estará dando importante passo em direção à organização, controle e melhoria das condições de fluidez e segurança do trânsito dos acessos às áreas turísticas do Município de Quissamã.

Paralelamente à implementação do projeto, há que se investir em Educação no Trânsito para motoristas e pedestres, crianças e idosos, operadores e autoridades, enfim todos os usuários do sistema viário.

Rio de Janeiro, 21 de julho de 2020

IEEA - Instituto Estadual de Engenharia e Arquitetura

Presidente do IEEA - Manolo Domingues de Oliveira Salazar - ID 5098774-7

Equipe Técnica

Mônica Helena Zimmermann de Oliveira- ID 4430105-7

Alessandra Leite de Andrade de Lemos - ID 4432160-0

Silviano Araujo - ID 575895-5

Processo nº 9982/21 P.M.Q.
Rubrica [Assinatura] Fls. 1521



República Federativa do Brasil - Estado do Rio de Janeiro
Prefeitura Municipal de Quissamã
Rua Conde de Araruama, 425 - Quissamã - RJ

P.M.Q.
Processo nº 9982/21
Rubrica [assinatura] Fls. 152

**SECRETARIA MUNICIPAL DE DESENVOLVIMENTO ECONÔMICO, TRABALHO E
TURISMO**

EDITAL DE TOMADA DE PREÇOS N.º 007/2022

ANEXO VIII/I

OFÍCIO CIRCULAR Nº005/2019/GEENG/SUIF (ANTT)



AGÊNCIA NACIONAL DE
TRANSPORTES TERRESTRES

Gerência de Engenharia e Meio Ambiente – GEENG
Superintendência de Exploração da Infraestrutura Rodoviária – SUINF
SCES Trecho 03, Lote 10, Projeto Orla, Pólo 08, Brasília/DF – CEP: 70.200-003
(61) 3410-1757

P.M.Q.
Processo nº 9982/21
Rubrica [assinatura] Fls. 1523

Ofício Circular nº. 005 /2019/GEENG/SUINF

Brasília, 15 de fevereiro de 2019.

Às Concessionárias de Rodovias Federais Concedidas e
Associação Brasileira de Concessionárias de Rodovias – ABCR

Assunto: Publicação da Portaria SUINF nº 028/2019 - Diretrizes para Elaboração de Estudos e Projetos de Rodovias.

Prezados Senhores,

1. Servimo-nos do presente para informar da publicação, no site da ANTT, da Portaria nº 028/2019/SUINF/ANTT, de 07 de fevereiro de 2019, por meio da qual foram revisadas as Diretrizes para Elaboração de Estudos e Projetos de Rodovias no âmbito da Superintendência de Exploração da Infraestrutura Rodoviária – SUINF e revogou a Portaria nº 198/2018/SUINF/ANTT, de 16 de agosto de 2018.
2. Além de ajustes textuais, também foram atualizados os procedimentos de análises quanto a três temas específicos: Administração Local, Canteiro de Obra e Supervisão de Obras. Estes temas foram objetos de ofícios circulares, cujos conteúdos estão sendo migrados para as diretrizes, seguindo o princípio fundamental de tornar esta portaria o único instrumento sobre estudos e projetos no âmbito da SUINF.
3. A Portaria nº 028/2019/SUINF/ANTT pode ser encontrada no site da ANTT: www.antt.gov.br, na opção "Legislação", em seguida nas opções "Portarias" e "SUINF", respectivamente. O anexo I constante no final da Portaria refere-se às "Diretrizes para elaboração de estudos e projetos de Rodovias – Revisão 01".
4. Sem mais para o momento, colocamo-nos à disposição para demais esclarecimentos que se façam oportunos.

Atenciosamente,

HELTON FRANÇA CARNEIRO

Gerência de Engenharia e Meio Ambiente de Rodovias – Substituto



**SECRETARIA MUNICIPAL DE DESENVOLVIMENTO ECONÔMICO, TRABALHO E
TURISMO**

EDITAL DE TOMADA DE PREÇOS N.º 007/2022

ANEXO II

**ATESTADOS TÉCNICOS RELATIVOS ÀS PARCELAS DE MAIOR
RELEVÂNCIA DOS SERVIÇOS**

As empresas interessadas deverão comprovar a existência de vínculo na data da licitação, com profissionais de nível superior detentor de atestado de desempenho e com experiência na execução de obras e serviços compatíveis em características com o objeto desta licitação (*Implantação de Sinalização Turística no Município de Quissamã/RJ*). O referido profissional deverá estar relacionado como responsável técnico da certidão de pessoa jurídica da licitante, emitida pelo CREA ou CAU. Os atestados deverão apresentar o registro CAT-CREA ou CAU.

São considerados serviços de relevância técnica para execução da obra o que segue abaixo:

- Pórtico metálico com vão de 15,90m, vento de 45m/s, área de exposição de 23,85m², tensão admissível do solo > 200 KN/m² - areia e brita comerciais.
- Semi-pórtico Cônico galvanizado octagonal – fornecimento e implantação.
- Defesa semimaleável dupla – fornecimento e implantação.
- Placa indicativa em chapa de melamínico fenólico com aplicação de película – confecção e implantação.



**SECRETARIA MUNICIPAL DE DESENVOLVIMENTO ECONÔMICO, TRABALHO E
TURISMO**

EDITAL DE TOMADA DE PREÇOS N.º 007/2022

ANEXO III

ATESTADO DE VISITA AO LOCAL DOS SERVIÇOS

Declaramos para efeito da Tomada de Preços nº /2022, que o Sr _____, portador do RG nº _____ Representante da Empresa _____, CNPJ nº _____, procedeu à visita técnica ao local dos serviços deste Edital, recebendo todas as informações, projetos, especificações e demais elementos necessários para elaboração de sua proposta e declara, que todas as informações pertinentes e relevantes necessárias à confecção de sua proposta são de seu pleno conhecimento.

Quissamã, _____ de _____ de 2022.

Assinatura e carimbo (representante legal)



**SECRETARIA MUNICIPAL DE DESENVOLVIMENTO ECONÔMICO, TRABALHO E
TURISMO**

EDITAL DE TOMADA DE PREÇOS N.º 007/2022

ANEXO IV

(Modelo da Declaração relativa ao trabalho de menores)

DECLARAÇÃO

Ref.: TOMADA DE PREÇOS N.º 007/2022.

_____, inscrito no CNPJ nº _____, por intermédio de seu representante legal o(a) Sr(a) _____, portador(a) da Carteira de identidade nº _____ e do CPF nº _____, **DECLARA**, para fins do disposto no inciso V do art. 27 da Lei nº 8.666, de 21 de junho de 1993, acrescido pela Lei nº 9.854, de 27 de outubro de 1999, que não emprega menor de dezoito anos em trabalho noturno, perigoso ou insalubre e não emprega menor de dezesseis anos.

Ressalva: emprega menor, a partir de quatorze anos, na condição de aprendiz().

Local e data

Assinatura e carimbo

(representante legal)

(Observação: Esta declaração deverá ser emitida em papel que identifique a licitante; se a licitante possuir maiores de 14 anos aprendizes deverá declarar essa condição).



República Federativa do Brasil - Estado do Rio de Janeiro
Prefeitura Municipal de Quissamã
Rua Conde de Araruama, 425 - Quissamã - RJ

P.M.Q.
Processo n° 9982/2
Rubrica PR Fls. 1527

**SECRETARIA MUNICIPAL DE DESENVOLVIMENTO ECONÔMICO, TRABALHO E
TURISMO**

EDITAL DE TOMADA DE PREÇOS N.º 007/2022

**ANEXO V
(Modelo de Credenciamento)**

PREFEITURA MUNICIPAL DE QUISSAMÃ
Comissão de Especial de Licitação – C.E.L.
LICITAÇÃO NA MODALIDADE TOMADA DE PREÇOS N° /2022

(local), ____ de ____ de 2022

À
Prefeitura Municipal de Quissamã

REF.: Credenciamento Tomada de Preços n° 007/2022.

Prezados Senhores,

Pela presente, fica credenciado o Sr. _____, portador da Cédula de Identidade n° _____, expedida em ____/____/____ e CPF n° _____, para representar a empresa _____, inscrita no CNPJ n° _____, na Tomada de Preços n° /2022, a ser realizada em ____/____/____, nesse Município, às ____ horas, podendo praticar todos os atos necessários e indispensáveis ao bom e fiel desempenho desta outorgada, inclusive, prestar esclarecimentos, receber notificações e manifestar-se quanto a sua desistência de interpor recursos e de participar do certame.

Atenciosamente,

Assinatura do representante legal

OBSERVAÇÕES: A carta de Credenciamento deverá ser confeccionada em papel timbrado da empresa, assinada pelo seu representante legal, com poderes para constituir mandatário e COM FIRMA RECONHECIDA DO REPRESENTANTE LEGAL.



**SECRETARIA MUNICIPAL DE DESENVOLVIMENTO ECONÔMICO, TRABALHO E
TURISMO**

EDITAL DE TOMADA DE PREÇOS N.º 007/2022

ANEXO VI

MODELO DE DECLARAÇÃO DE ME e EPP

Ref.: TOMADA DE PREÇOS N° 007/2022 - PMQ RJ

_____ (razão social da empresa),
com sede na _____ (endereço), inscrita no CNPJ n°
_____, vem, por intermédio de seu representante legal o(a) Sr(a)
_____, portador(a) da Carteira de Identidade n° _____ e do CPF
n° _____, DECLARAR, sob as penas da Lei, que é
_____(MICROEMPRESA ou EMPRESA DE PEQUENO PORTE), que cumpre os
requisitos legais para efeito de qualificação como ME-EPP e que não se enquadra em
nenhuma das hipóteses elencadas no § 4º do art. 3º da Lei Complementar n° 123, estando
apta a usufruir dos direitos de que tratam os artigos 42 a 45 da mencionada Lei, não
havendo fato superveniente impeditivo da participação no presente certame.

.....
(data)

.....
(representante legal)



República Federativa do Brasil - Estado do Rio de Janeiro
Prefeitura Municipal de Quissamã
Rua Conde de Araruama, 425 - Quissamã - RJ

P.M.Q.
Processo nº 9982/21
Rubrica [assinatura] Fls. 1529

**SECRETARIA MUNICIPAL DE DESENVOLVIMENTO ECONÔMICO, TRABALHO E
TURISMO**

EDITAL DE TOMADA DE PREÇOS N.º 007/2022

ANEXO VII

MINUTA DE CONTRATO

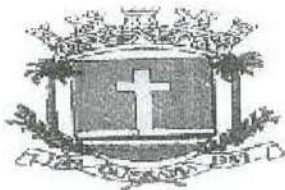

Prefeitura Municipal de Quissamã

R. Conde de Araruama, 425 – Quissamã- Rio de Janeiro – RJ

P.M.Q.
Processo nº 9982/21
Rubrica CPY Fls. 1530

MINUTA

CONTRATO N° _____/2022

TERMO DE CONTRATO N.º _____/2022, vinculado ao procedimento de Tomada de Preços nº 007/2022, instaurado face a solicitação nº 2004/2022, da Secretaria Municipal de Desenvolvimento Econômico, Trabalho e Turismo - SEMDE, Processo nº 9982/2021, Nota de Empenho n.º _____/2022, Emitida em ____/____/2022, Tipo de Empenho: Global, regido pela Lei Federal nº 8.666/93 e suas alterações e demais disposições aplicáveis. Os casos omissos serão resolvidos mediante acordo mútuo das partes, em aditamento, se necessário.

PARTES:

MUNICÍPIO DE QUISSAMÃ – pessoa jurídica de direito público, com sede - Prefeitura Municipal de Quissamã, à Rua Conde de Araruama, nº 425, Centro, nesta cidade, CEP: 28.735-000, inscrito no CNPJ sob o nº 31.505.027/0001-60, representado neste ato pelo Secretário Municipal de Desenvolvimento Econômico, Trabalho e Turismo, Sr. Arnaldo Gonçalves da Silva de Queiros Mattoso e pelo Chefe de Gabinete da Prefeita, Sr. Luciano de Almeida Lourenço, doravante denominado **CONTRATANTE**;

_____, estabelecida à Rua _____, CEP: _____, inscrita no CNPJ sob nº _____, e no CREA/CAU com o nº _____, representada por _____, portador da Carteira de Identidade nº _____, e CPF nº _____, adjudicatária do objeto da Tomada de Preços nº 007/2022, como **CONTRATADA**.

CLÁUSULA PRIMEIRA (OBJETO)

1.1. A Contratada por força deste CONTRATO, obriga-se a executar para o Município de Quissamã, serviços de implantação de Sinalização Turística no Município de Quissamã/RJ, conforme projeto básico que integra este contrato.

Parágrafo Primeiro - Os serviços serão executados obedecendo a rigorosa, fiel e integralmente todas as exigências, normas, itens, elementos, especificações e condições contidas na Tomada de Preços nº 007/2022, bem como cronogramas, detalhes e instruções fornecidas pela Contratante e, ainda as Normas Técnicas para a execução dos serviços.

Parágrafo Segundo - Os documentos referidos no parágrafo antecedente, aceitos e conferidos pela Contratada passam, juntamente à sua Proposta, a fazer parte integrante deste CONTRATO, para todos os fins e efeitos de direitos.

P.M.Q.
Processo nº 9982/21
Rubrica CPF Fls 1531

CLÁUSULA SEGUNDA - (PRAZO)

2.1. O prazo previsto para a execução dos serviços é de 180 (cento e oitenta) dias. Na contagem dos prazos será excluído o dia do início e incluído o do vencimento. Os prazos somente se iniciarão em dias de expediente da PMQ. O início dos serviços dar-se-ão no 3º dia útil contado do recebimento da autorização de início de serviços.

Parágrafo Primeiro - Os prazos de início de execução, de conclusão e de entrega poderão ser prorrogados, mantidas as demais cláusulas e assegurada a manutenção do equilíbrio econômico-financeiro, desde que ocorra algum dos motivos contidos nos incisos do Parágrafo 1º, Art. 57 da Lei 8.666/93, justificados, por escrito, com antecedência de 10 (dez) dias do vencimento da etapa, e previamente autorizada a prorrogação pelo Gestor.

Parágrafo Segundo - Executado o Contrato a Fiscalização receberá provisoriamente o seu objeto, mediante termo circunstanciado, assinado pelas partes em até 15 (quinze) dias da comunicação escrita do CONTRATADO, onde constará o prazo de observação, que não poderá ser superior a 90 (noventa) dias, ou vistoria que comprove a adequação do objeto aos termos contratuais, observado o disposto no Art. 69 da Lei 8.666/93. O recebimento definitivo do objeto do Contrato dar-se-á por Comissão constituída por 03 (três) membros designados pela SEMDE/SEMOB. Tanto o fiscal da execução do Contrato, quanto os membros da Comissão deverão ter habilitação profissional compatível com as funções que exercerão.

Parágrafo Terceiro - O recebimento provisório ou definitivo não exclui a responsabilidade civil pela solidez e a segurança da obra ou do serviço, nem ético-profissional pela perfeita execução do Contrato, dentro dos limites estabelecidos pela lei ou pelo Contrato.

CLÁUSULA TERCEIRA - (PREÇO)

3.1. O valor total do presente Contrato é de R\$ _____ (_____).

Parágrafo Único - A CONTRATADA fica obrigada a aceitar, nas mesmas condições contratuais, acréscimos ou supressões, conforme o disposto no § 1º do Art. 65 da Lei Federal 8.666/93.

CLÁUSULA QUARTA – DO REAJUSTAMENTO

P.M.Q.
Processo nº 9982/21
Rubrica RF Fls. 1532

4.1. Os preços serão fixos e irreeajustáveis pelo período de 12 (doze) meses, contados da data de apresentação da Proposta Comercial da CONTRATADA.

4.2. Em caso de necessidade de reajuste, será adotado o índice INCC – Índice Nacional da Construção Civil, atendendo ao disposto no art.40, inciso XI, da Lei Federal nº 8.666/93, bem como item 12 do Projeto Básico, que integra este contrato.

4.3. Caso venha a ocorrer o aditamento do CONTRATO, na forma prevista no § 1º do art. 65 da Lei Federal nº 8.666/93, os acréscimos de quantidades serão remunerados pelos respectivos custos unitários constantes das Planilhas de Custos, que vier a ser pactuado com a CONTRATADA.

4.4. Os pagamentos por eventuais serviços ou itens não previstos (ITENS NOVOS) somente poderão ser realizados com base em preços em custos de sistemas oficiais, como EMOP preferencialmente. Na ausência do item no sistema da EMOP, poderão ser utilizadas as demais bases oficiais tais como SICRO, SINAPI, SCO, PINI e SBC). Caso não existente nos sistemas de custos, o preço será obtido em pesquisa junto a, no mínimo, 03 (três) fornecedores especializados. Aplicando-se, em qualquer caso, o BDI estabelecido pela administração no projeto e o respectivo desconto aplicado na proposta de preços da licitação.

CLÁUSULA QUINTA – (PAGAMENTO)

5.1. O pagamento dar-se-á em 06 (seis) parcelas, obedecido o cronograma de desembolso, compatibilizado com a planilha detalhada de custos, cronograma de execução e os serviços efetivamente executados e aceitos, no período abrangido pelo Boletim de Medição Mensal e Relatório de Acompanhamento e Fiscalização elaborados pelo representante designado na Cláusula Nona, na presença do preposto do Contrato, documentos (2ª vias) que deverão ser anexados ao título de cobrança dos serviços emitidos pela Contratada. O recebimento da última parcela do pagamento condiciona-se à **aceitação definitiva dos serviços executados**, pelo servidor responsável e ou comissão designada pela autoridade competente, conforme o caso, mediante termo circunstanciado assinado pelas partes, após decurso o prazo de observação e ou vistoria, conforme fixado no termo provisório (Art. 73, "a", LF 8.666/93), devidamente comprovada a adequação do objeto aos termos contratuais, observado o disposto no Art. 69 da mesma lei. Os pagamentos serão efetuados depois de certificado o cumprimento das disposições desta cláusula, da Lei 8.666/93 (Art. 71), da Lei 4.320/64 e demais disposições aplicáveis.

9

Parágrafo Primeiro - O atraso no pagamento implicará na incidência de juros de 1 % (hum por cento) ao mês, mais TR como compensação financeira, calculado *pro rata die* entre o 31º (trigésimo primeiro) dia da data da entrega aposta pelo protocolo da SEMDE no título da cobrança e a data do efetivo pagamento.

Parágrafo Segundo - Nos termos do inciso VI, do artigo 30, da Lei 8.212/91 e do inciso III, do § 3º do artigo 220 do Decreto n.º 3048/99, haverá retenção de 11% sobre o valor bruto da Nota Fiscal ou fatura. O valor retido deverá ser destacado na Nota Fiscal ou fatura da prestação de serviço, para fins de recolhimento à Previdência Social em nome da contratada, até o dia 02 (dois) do mês subsequente ao da emissão da nota fiscal ou fatura.

Parágrafo Terceiro - Cabe à CONTRATADA a comprovação da não incidência e/ou da dispensa da retenção estabelecida no parágrafo terceiro, conforme previstas na legislação previdenciária (LF 8.212/91 e Regulamento autorizado pelo decreto 3048/99).

Parágrafo Quarto - Na prestação de serviços de obras e serviços a CONTRATADA apresentará **separadamente** a Nota Fiscal relativa à mão de obra empregada, em conformidade com a legislação previdenciária (LF 8.212/91 e Regulamento autorizado pelo decreto 3048/99).

Parágrafo Quinto - O pagamento da 1ª parcela condiciona-se à comprovação da matrícula da obra no Cadastro específico do INSS (CEI).

CLÁUSULA SEXTA- (EMPENHO DAS DESPESAS)

P.M.Q.
Processo nº 9982/21
Rubrica PEP Fls 1533

6.1. O crédito pelo qual correrão as despesas, está discriminado abaixo:

FUNCIONAL PROGRAMÁTICA	NATUREZA	FONTE	FICHA
29.001.001.23.695.0110.1092	4490.51	170010	0502
29.001.001.23.695.0110.1092	4490.51	170403	0503

CLÁUSULA SÉTIMA – (GARANTIA)

7.1. Em compromisso da fiel execução de suas obrigações, a contratada, apresentou caução de garantia de valor igual a R\$ _____ (_____), correspondente a 5 % (cinco por cento) do valor do Contrato, conforme previsto do item 11.8 do Edital. A contratada poderá optar por uma das modalidades de garantia e critérios previstos na Lei, qual seja em dinheiro, em Títulos da Dívida Ativa Pública, fiança bancária ou seguro-garantia.

Parágrafo Único - A garantia somente será devolvida após o recebimento definitivo da obra ou serviços pela comissão designada pela Secretaria Municipal de Desenvolvimento Econômico, Trabalho e Turismo e deverá estar válida até aquela data.

P.M.Q.

Processo nº

9982/21

Rubrica



fl. 1534

7.2. GARANTIA DE QUALIDADE

7.2.1. A garantia sobre os serviços executados deverá ser de 05 (cinco) anos.

7.2.2. Se em vistorias realizadas pela Prefeitura de Quissamã, for constatado que a sinalização executada não apresenta condições de durabilidade mínima conforme especificações descrita no Memorial Descrito e no Projeto de Sinalização Indicativa, a contratada deverá refazê-la sem qualquer ônus para a Prefeitura de Quissamã, nos prazos e condições exigidos pelo contratante.

7.3. DECLARAÇÃO DE GARANTIA DE QUALIDADE

7.3.1. O licitante deverá fornecer declaração de garantia mínima de durabilidade dos serviços e materiais, registrada em cartório, com obrigatoriedade de reposição, sem ônus para a Prefeitura de Quissamã, no prazo máximo de 30 (trinta) dias, a contar do recebimento da convocação, das unidades que apresentarem desgastes, defeitos, e corrosão, conforme consta no relatório do projeto.

CLÁUSULA OITAVA - (DAS OBRIGAÇÕES DA CONTRATADA)

8.1. Constituem obrigações da Contratada:

I - Cumprir fielmente as determinações constantes da Tomada de Preços nº 007/2022 e seus anexos, de sua Proposta, bem como a legislação a que se subordina o presente ajuste, conforme previsto no Preâmbulo.

II - Responder por todos os ônus, encargos e obrigações, comerciais, fiscais, tributárias e trabalhistas, por todas as despesas decorrentes de eventuais trabalhos noturnos e por todos os danos e prejuízos que, a qualquer título, venha a causar a terceiros, em especial as concessionárias de serviços públicos, em virtude da execução dos serviços a seu cargo, respondendo por si e por seus sucessores.

III - Comunicar os motivos de força maior que possam justificar a suspensão da contagem de prazo, com a prorrogação do Contrato. Somente serão considerados os motivos quando apresentados na ocasião das respectivas ocorrências. Não serão considerados quaisquer pedidos de suspensão da contagem de prazo baseado em ocorrências não aceitas pela Fiscalização da Contratante.

- IV - Submeter a Contratante proposta de alteração de Equipe Técnica. Não será admitida qualquer alteração sem a prévia concordância da Contratante.
- V - Reparar, corrigir, remover, reconstituir, às suas expensas, no total ou em parte, bens ou serviços objeto do Contrato, em que se verifiquem vícios, defeitos ou incorreções resultantes da sua execução, ou da má qualidade dos materiais empregados.
- VI – Fornecer ART devidamente paga, registrada no CREA, do responsável técnico pelo serviço com cópia para afixação no canteiro de obra.
- VII – Manter durante toda a execução do contrato, em compatibilidade com as obrigações assumidas, todas as condições de habilitação e qualificação exigidas na licitação.
- VIII - Manter preposto, aceito pela Administração, no local da obra ou serviço para representá-lo na execução do contrato.
- IX – Os ensaios, testes e demais provas exigidas por normas técnicas oficiais para a boa execução do objeto do contrato correrão por conta do contratado.
- X – Assinar por seu preposto as ocorrências lavradas no Diário de Obra, assim como proceder às medições conjuntamente com o representante do Contratante, assinando os respectivos boletins.
- XI – Emitir Nota Fiscal/Fatura discriminando os serviços executados, em acordo com o Boletim de Medição e discriminando também os percentuais relativos à mão de obra empregada e ao material em correspondência com os serviços cobrados.
- XII – Observar as Normas Regulamentadoras do Ministério do Trabalho (NR's), no tocante à saúde e segurança dos trabalhadores, fornecendo e exigindo de seus empregados o uso dos equipamentos de proteção individual apropriados.
- XIII – Fornecer até o dia da assinatura do contrato, o Cronograma Físico-Financeiro detalhado, com os prazos de cada etapa da obra e dos serviços a serem executados.
- XIV - Responder pela qualidade das obras, materiais e serviços executados/fornecidos, inclusive, promover readequações, sempre que detectadas impropriedades que possam comprometer a consecução do objeto contratado.
- XV - Permitir o livre acesso dos servidores dos órgãos ou entidades públicas concedentes ou CONTRATANTE, bem como dos órgãos de controle interno e externo, a seus documentos e

registros contábeis.

P.M.Q.
Processo nº 9982/21
Rubrica CRF Fls 1536

XVI - Apresentar previamente antes da execução dos serviços o projeto executivo conforme anexo VIII/I constante no Edital – ofício circular nº 005/2019/GEENG/SUIF (ANTT).

XVII - Apresentar ao contratante o projeto de fundação para os pórticos e semipórticos a serem implantados, com a devida ART recolhida, Conforme definido no relatório do projeto de Sinalização Indicativa.

XVIII - Nas vias urbanas, a CONTRATADA obrigatoriamente deverá solicitar ao CONTRATANTE, as autorizações de aprovação quanto a locação de semipórticos para instalação de placas junto as concessionárias locais de água, Esgoto, Energia e Telefonia.

Parágrafo Primeiro - Os danos e prejuízos serão ressarcidos ao Município de Quissamã no prazo estabelecido na notificação ao CONTRATADO do ato administrativo que lhe fixou o valor, sob pena de multa de 10% (dez por cento) sobre o valor fixado, a título de cláusula penal.

Parágrafo Segundo - O Município de Quissamã, não é responsável por qualquer ônus, direitos e obrigações vinculadas a legislação tributária, trabalhista, previdenciária ou securitária, decorrentes da execução do presente Contrato, cujo cumprimento e responsabilidade caberão exclusivamente à Contratada.

Parágrafo Terceiro - O recebimento do objeto do presente Contrato não exclui a responsabilidade civil pela correção dos serviços, nem a ético-profissional, pela perfeita execução do Contrato.

CLÁUSULA NONA – (DAS OBRIGAÇÕES DO CONTRATANTE)

9.1. Designar como Gestor do presente contrato o (a) Sr. (ª)
_____, e como Fiscais os (a) Srs.(ª)

_____, os quais deverão exercer ampla, irrestrita e permanente fiscalização da execução dos serviços contratados, nos termos e atribuições do Decreto Municipal n.º 2729/2019 e do Art. 67, parágrafos 1º e 2º da Lei Federal nº 8.666/93 e as deste CONTRATO, sem prejuízo da CONTRATADA fiscalizar seus empregados, prepostos ou subordinados.

CLÁUSULA DÉCIMA - (DAS PENALIDADES E DA RESCISÃO)

10.1. Pela inexecução total ou parcial do CONTRATO, erro de execução, demora na execução ou qualquer inadimplemento ou infração contratual, o CONTRATANTE poderá aplicar as seguintes sanções:

a - advertência;

b - multa de mora de até 0,1 (um décimo por cento), por dia útil, sobre o valor do CONTRATO, até o período máximo de 30 (trinta) dias úteis;

c - multa de até 20% (vinte por cento) sobre o valor do CONTRATO, após esgotado o prazo fixado no subitem anterior;

d - não será admitida a participação de licitantes suspensos temporariamente pela Administração Municipal, Direta e Indireta, nos termos do inciso III do art. 87 da Lei 8.666/93;

e - não será admitida a participação de licitante já incursos na pena do inciso IV do art. 87 da Lei 8.666/93, seja qual for o órgão ou entidade que tenha aplicado a reprimenda, em qualquer esfera da Administração Pública;

f - declaração de inidoneidade para licitar ou contratar com a Administração Pública.

Parágrafo Primeiro - As sanções previstas nas alíneas "a", "b", "c", "d", poderão ser cumuladas e não excluem a possibilidade de rescisão administrativa do CONTRATO (Art. 78 e seus incisos c/c Art. 79, I, da Lei 8.666/93) por decisão fundamentada, assegurado o contraditório e a ampla defesa.

CLÁUSULA DÉCIMA - PRIMEIRA (DO RECEBIMENTO)

P.M.Q.
Processo nº 9982/21
Rubrica CRJ Fls 1537

11.1. A execução dos serviços relativos à etapa seguinte condiciona-se à aprovação pelo _____ dos trabalhos correspondentes à etapa anterior devidamente concluídas. O recebimento provisório do objeto do contrato dar-se-á mediante termo de recebimento provisório devidamente assinado pelo fiscal e o preposto do contratado. No termo de recebimento provisório constará o prazo para recebimento definitivo. O termo de recebimento definitivo das obras e serviços será assinado pela Comissão designada pela SEMOB/SEMDE e o representante legal do contratado.

CLÁUSULA DÉCIMA – SEGUNDA (DA RESCISÃO AMIGÁVEL)

12.1. A rescisão amigável obedecerá às disposições do Art. 79, II, Parágrafo 1º da Lei 8.666/93.

CLÁUSULA DÉCIMA – TERCEIRA (FORO)

13.1. Fica eleito o Foro da Comarca de Carapebus/Quissamã, com a exclusão de qualquer outro, por mais privilegiado que seja, para dirimir dúvidas e litígios decorrentes deste instrumento.

9

E por estarem justas e contratadas, AS PARTES assinam o presente Contrato em 04 (quatro) vias de igual teor e efeito, perante as testemunhas abaixo assinadas.

Quissamã (RJ) _____ de _____ de 2022.

CONTRATANTE:

CONTRATADA:

CNPJ: _____

Nome do representante: _____

CPF do representante: _____

TESTEMUNHAS:

1) NOME: _____ CPF: _____

CIENTE: _____

2) NOME: _____ CPF: _____

CIENTE: _____

CIENTES:

FISCAL 1: _____

CREA/nº: _____

CPF nº: _____

FISCAL 2: _____

CPF nº: _____

GESTOR: _____

P.M.Q.
Processo nº 9982/21
Rubrica CPV fls. 1538

Minuta de Contrato nº _____/2022.